

《續修四庫全書》編纂委員會編

續修四庫全書

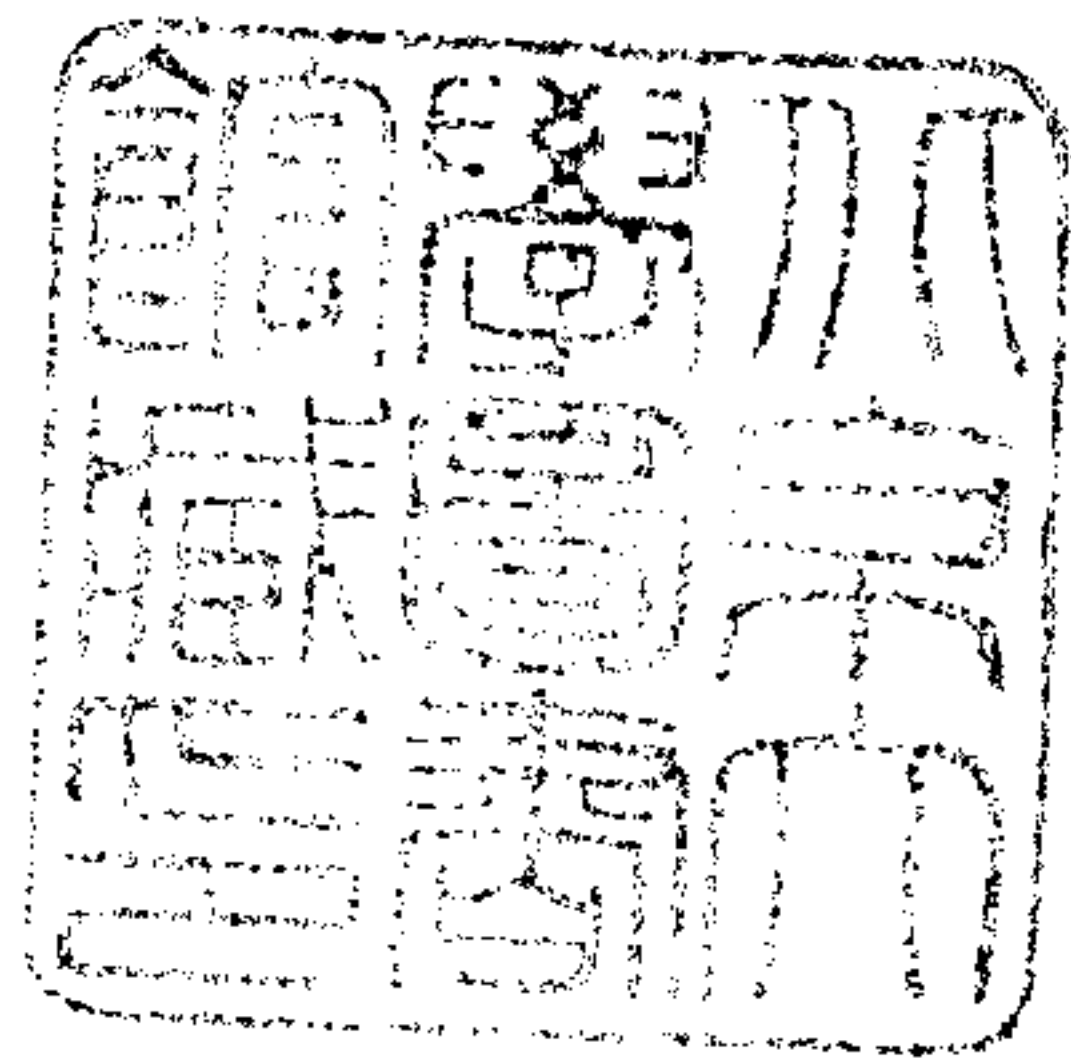

上海古籍出版社

據復旦大學圖書館藏民國二十年北
平文物陳列所石印寶蘊樓抄本影印
原書版框高一七五毫米寬二六六毫米

西清續鑑乙編

二〔清〕王杰等撰

西清續鑑乙編卷十三目錄

簋

蟠夔簋

亞簋 有銘

蟠夔簋

豆

周

西清續鑑

乙編卷十三 目錄一

蟠夔豆

盤雲豆

星虬豆

鸞紋豆

弦紋豆

漢

雲紋豆

鋪

周

子孫鋪 有銘

甌

周

蟠虬鋪一

蟠虬鋪二

仲駒甌 有銘

癸甌 有銘

子甌 有銘

寶甌 有銘

亞甌 有銘

鼎甌 有銘

西清續鑑

乙編卷十三 目錄二

婦甌 有銘

立戈甌 有銘

饗饗甌一

饗饗甌二

饗饗甌三

蟠夔甌

夔紋甌一

夔紋甌二

雷紋甌一

雷紋甌二

雷紋甗三

雷紋甗四

蟬紋甗

環紋甗

素甗

錠

周

素錠

鐙

漢

西清續鑑

乙編卷三

目錄三

行鐙一

行鐙二

輓轡鐙

周蟠夔簋

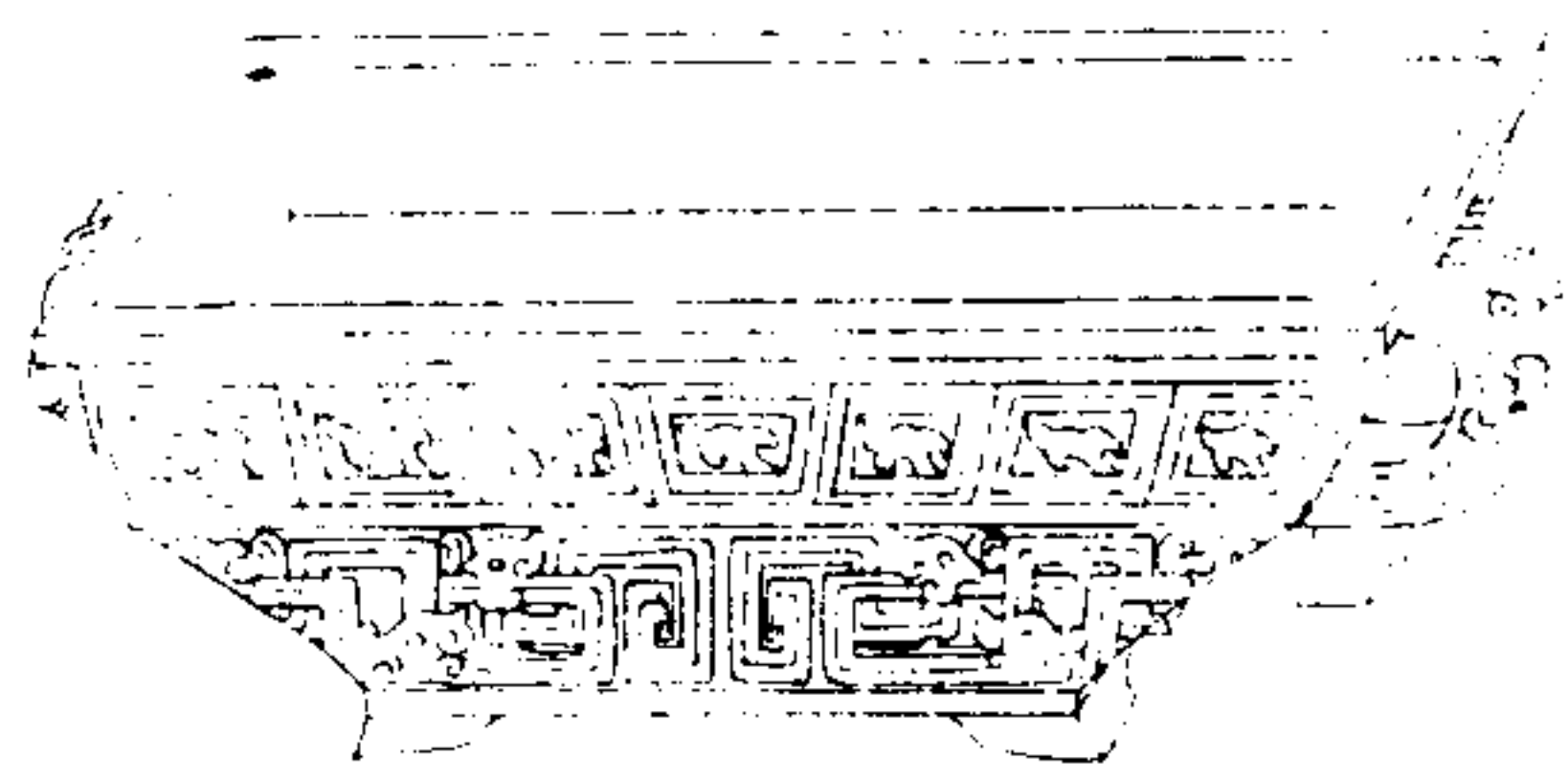

西清續鑑

乙編卷三

圖

一

右高三寸一分深二寸七分口縱七寸七分橫一尺一寸五分重一百五十兩兩耳

周亞簋



西清續鑑

乙編卷十三

簋

二



亞形
五戈形



音釋同前

右通蓋高四寸五分深二寸七分口縱五寸一分橫七寸四分重七十四兩兩耳

周蟠夔簋

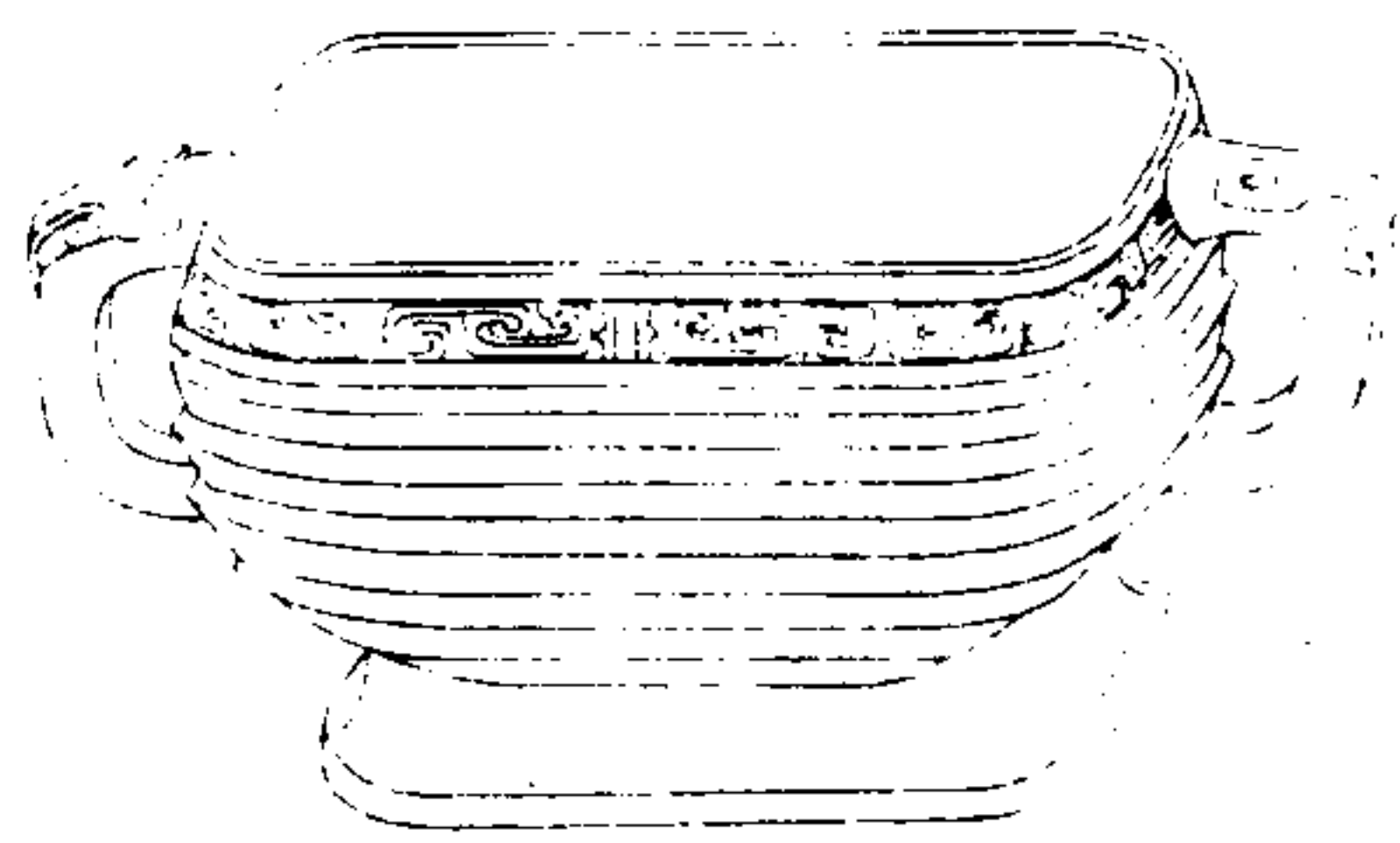

西清續鑑

乙編卷十三

簋

三

右高三寸五分深二寸九分口縱五寸七分橫七寸八分重八十兩兩耳

周蟠夔豆



西清續鑑

乙編卷三 豆

四

右高六寸六分深二寸九分口徑八寸七分足徑六寸六分重一百八兩缺蓋

周盤雲豆

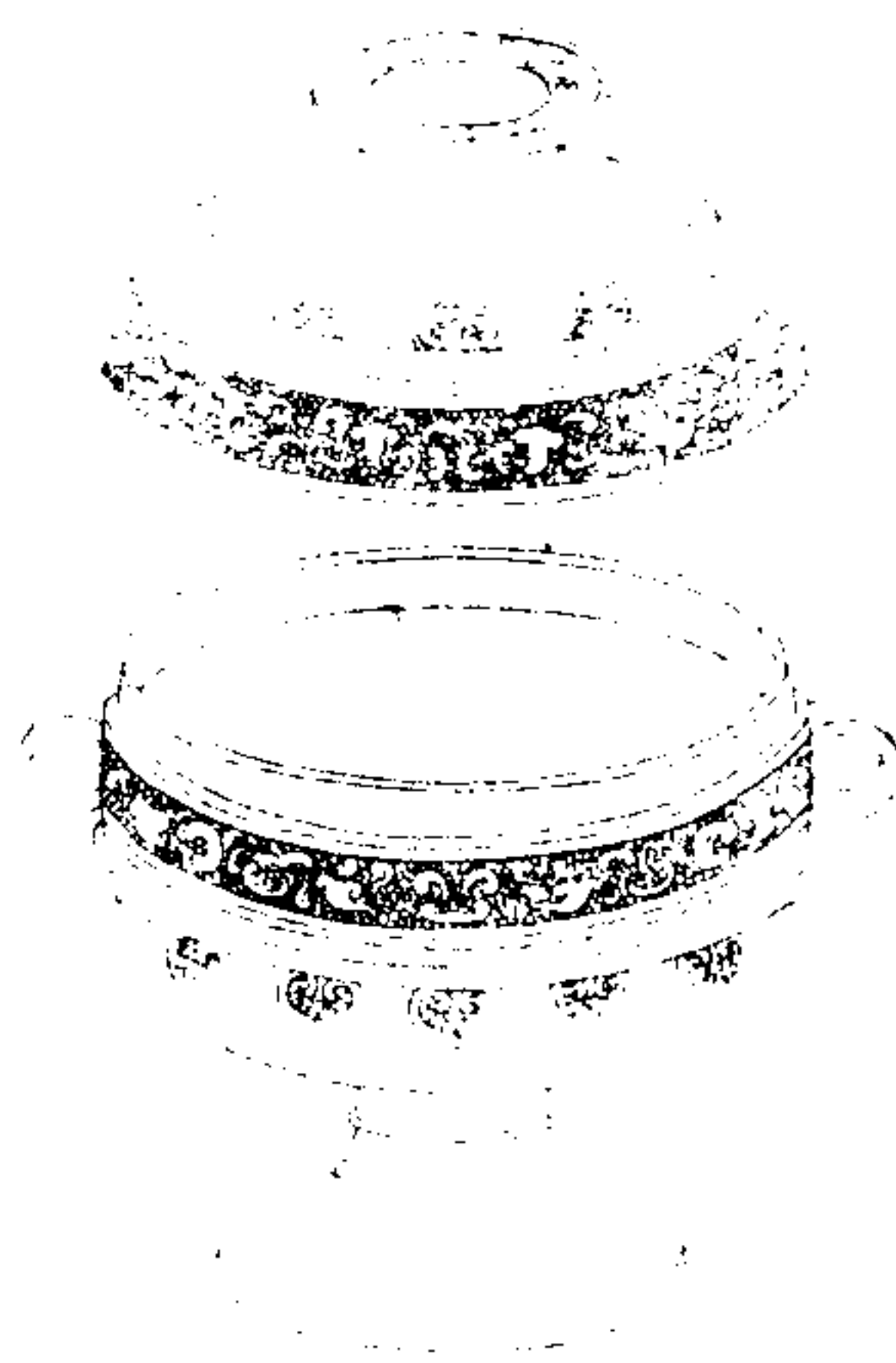

西清續鑑

乙編卷三 豆

五

右通蓋高六寸四分深二寸九分口徑五寸四分足徑三寸五分重五十五兩

周星虬豆

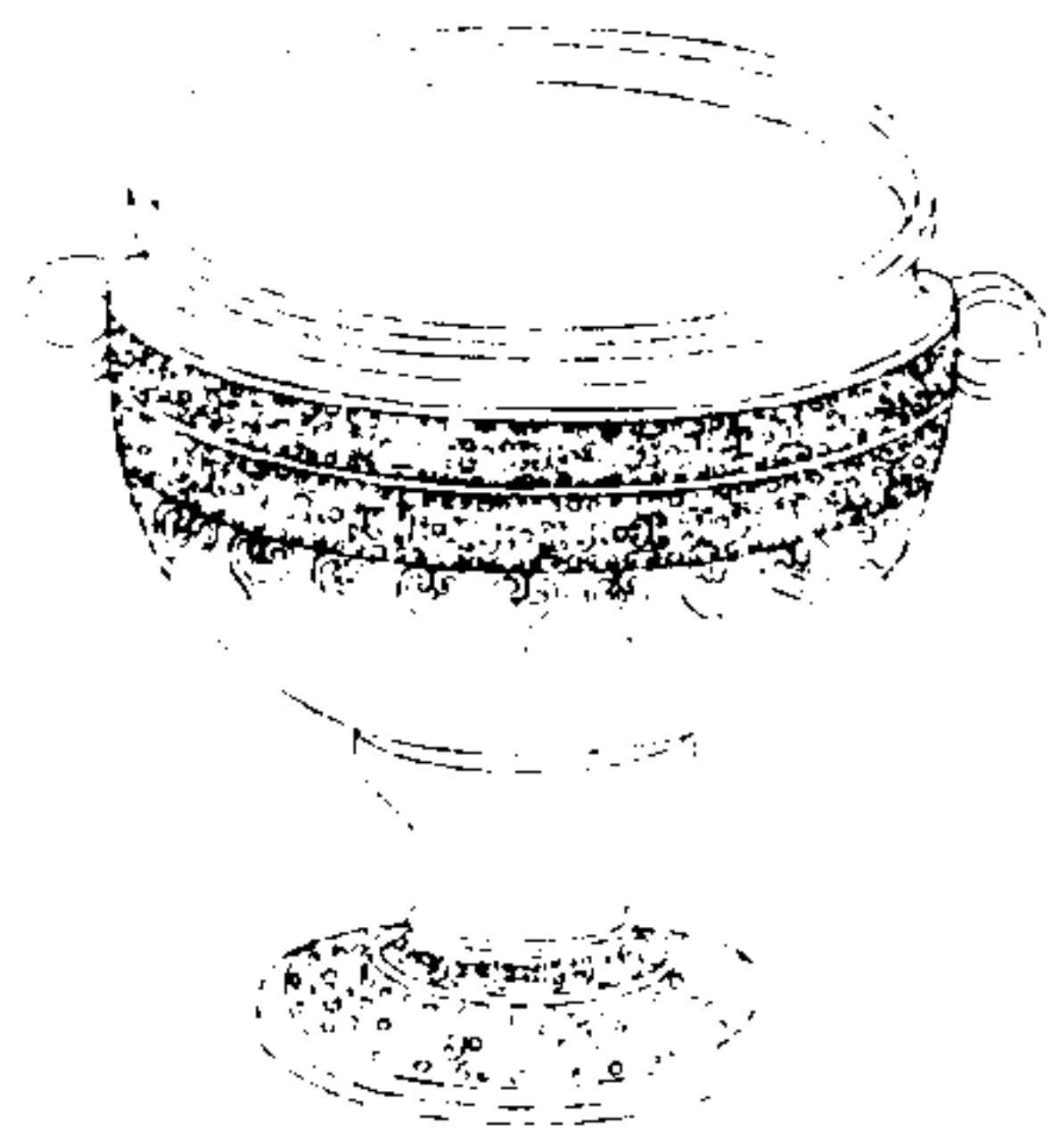

西清續鑑

乙編卷十三 豆

六

右高五寸二分深二寸八分口径五寸六分足徑三寸六分重三十六兩缺蓋

周蠶紋豆

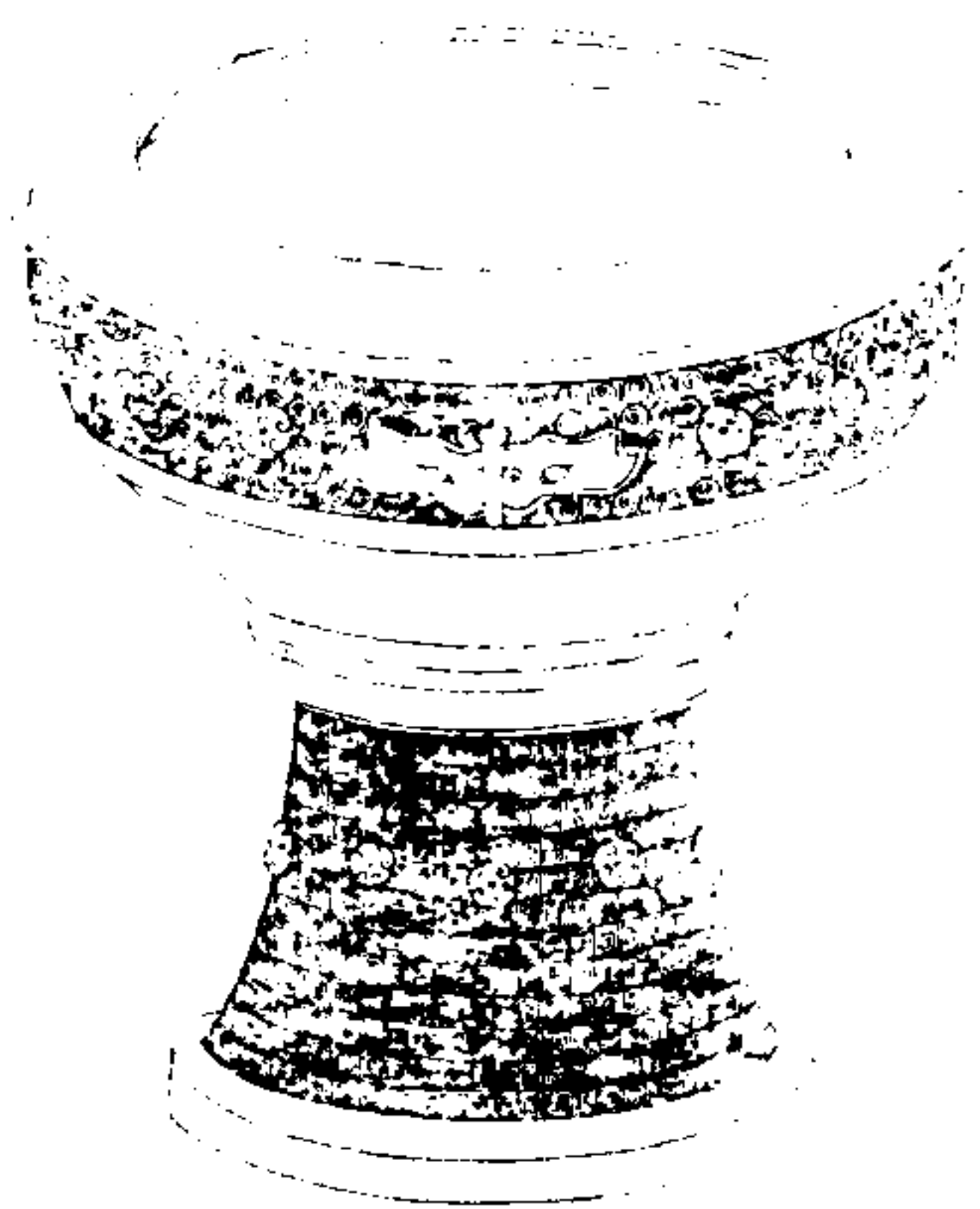

西清續鑑

乙編卷十三 豆

七

右高九寸九分深七寸一分口径七寸五分足徑六寸七分重一百九十八兩缺蓋

周弦紋豆



西清續鑑

乙編卷十三 豆

八

右通蓋高八寸深二寸八分口徑五寸腹圍一尺七寸足徑四寸六分重一百六兩

漢雲紋豆



西清續鑑

乙編卷十三 豆

九

右高四寸四分深三寸口徑五寸三分足徑二寸八分重二十八兩

周子孫鋪

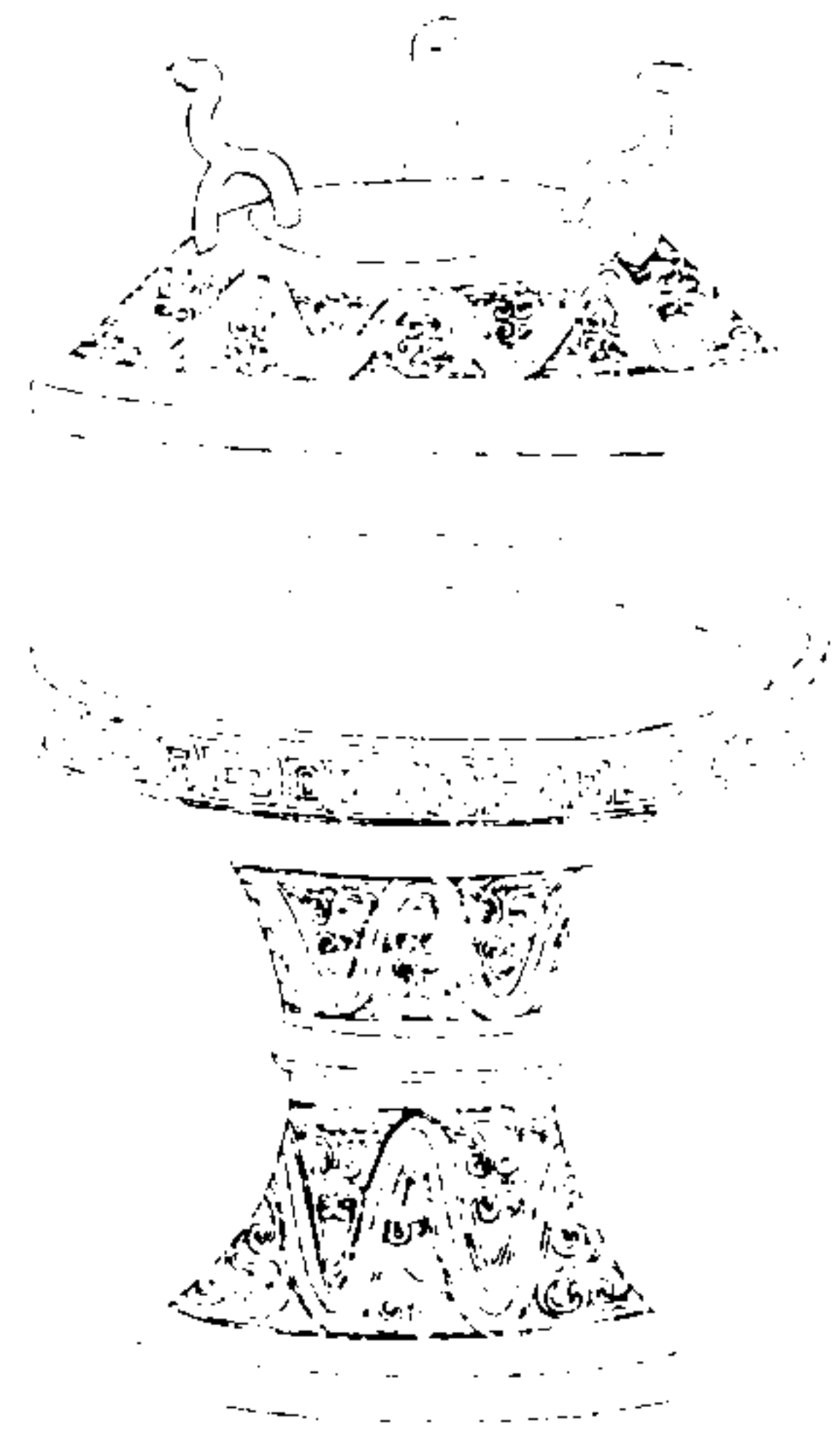

西清續鑑

乙編卷五

鋪

十

蓋



子孫鋪
作寶用

器



音揮同前

右通蓋高七寸五分深一寸口徑七寸七分重一百五十六兩

周蟠虬鋪一

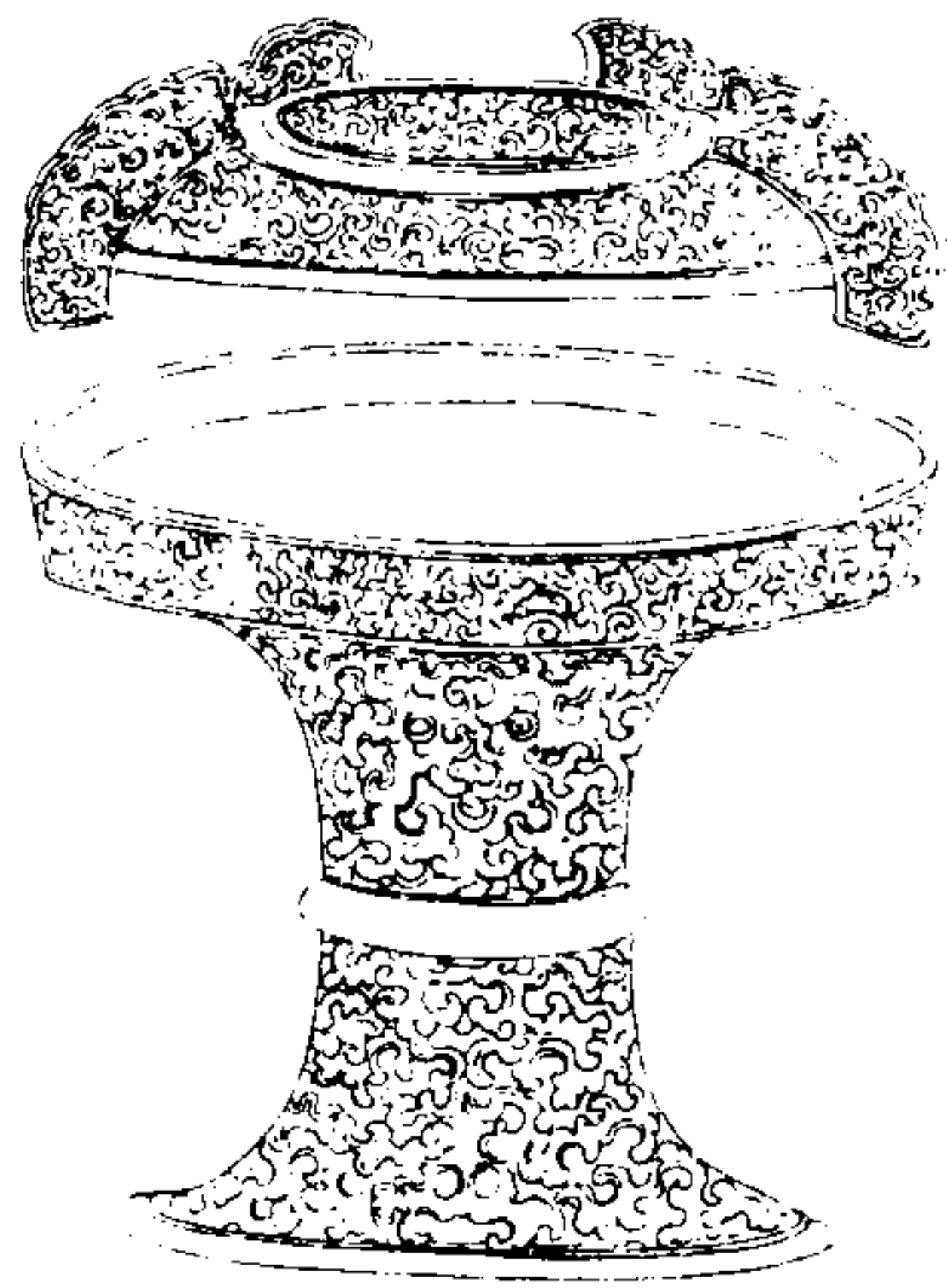

西清續鑑

乙編卷五

鋪

十一

右通蓋高六寸八分深一寸二分口徑七寸六分重一百一十一兩

周蟠虬鋪二

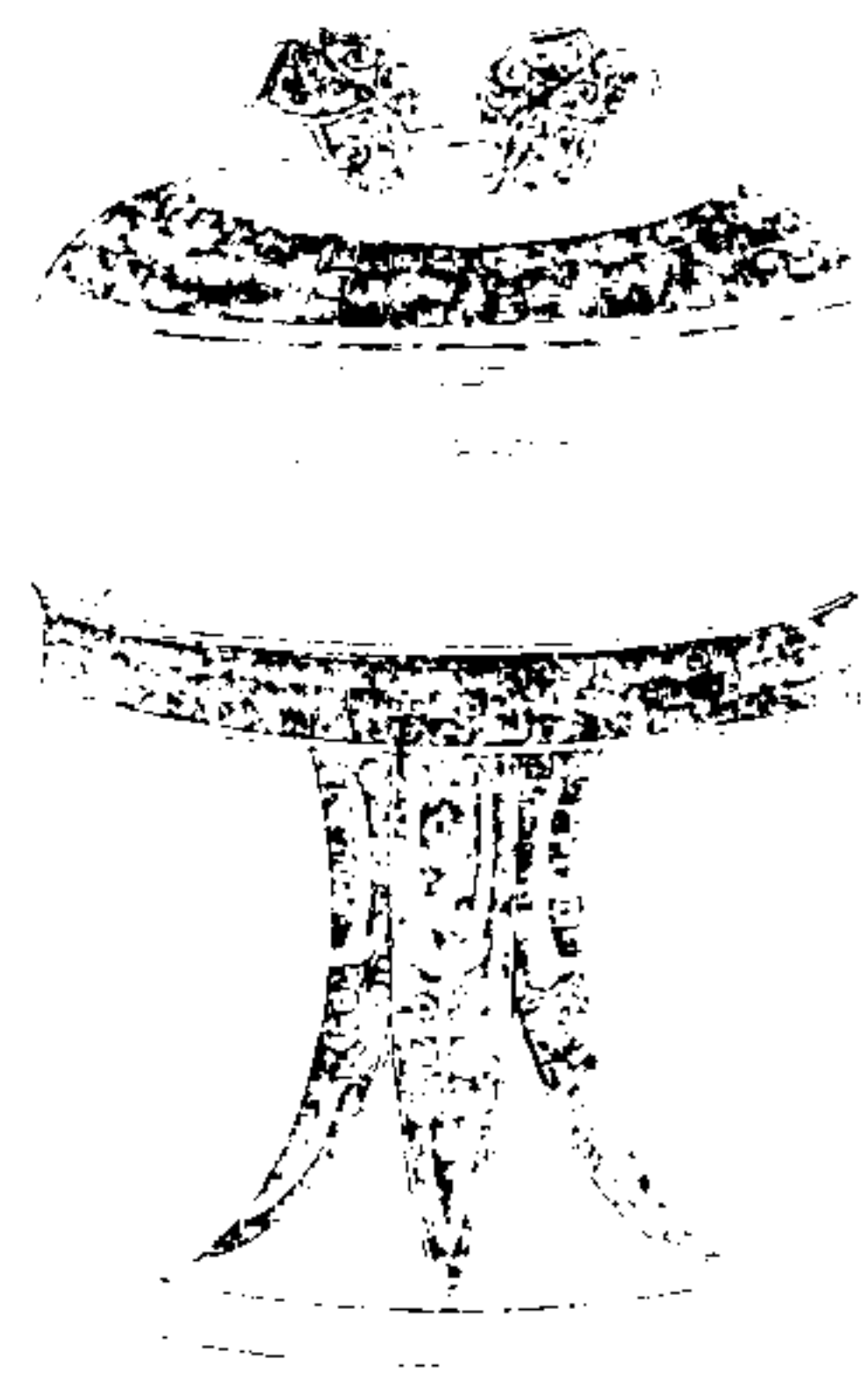

西清續鑑

乙編卷三

三

右通蓋高六寸七分深一寸一分口徑六寸六分重六十兩

周仲駒敦

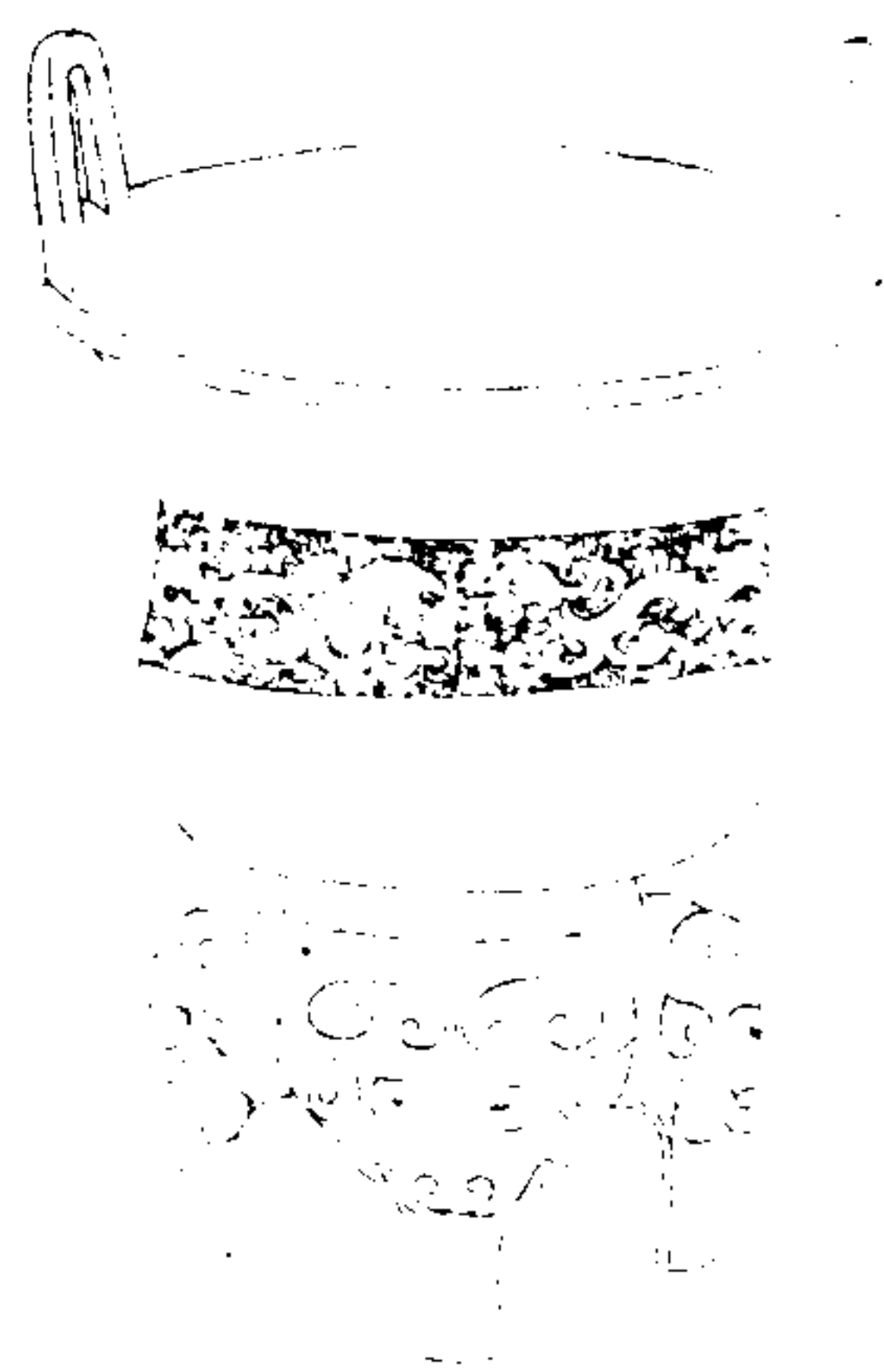

西清續鑑

乙編卷三

七

敦 仲 駒
父 作 仲 姜
敦 子 孫 永
寶 用 享 孝

祿 旁 仲 駒
父 作 仲 姜
敦 子 孫 永
寶 用 享 孝

右高一尺三分深自口至隔五寸自隔至底三寸可高二寸五分濶一寸九分口徑八寸五分腹圍二尺一寸七分重一百七十六兩缺算

周癸斝

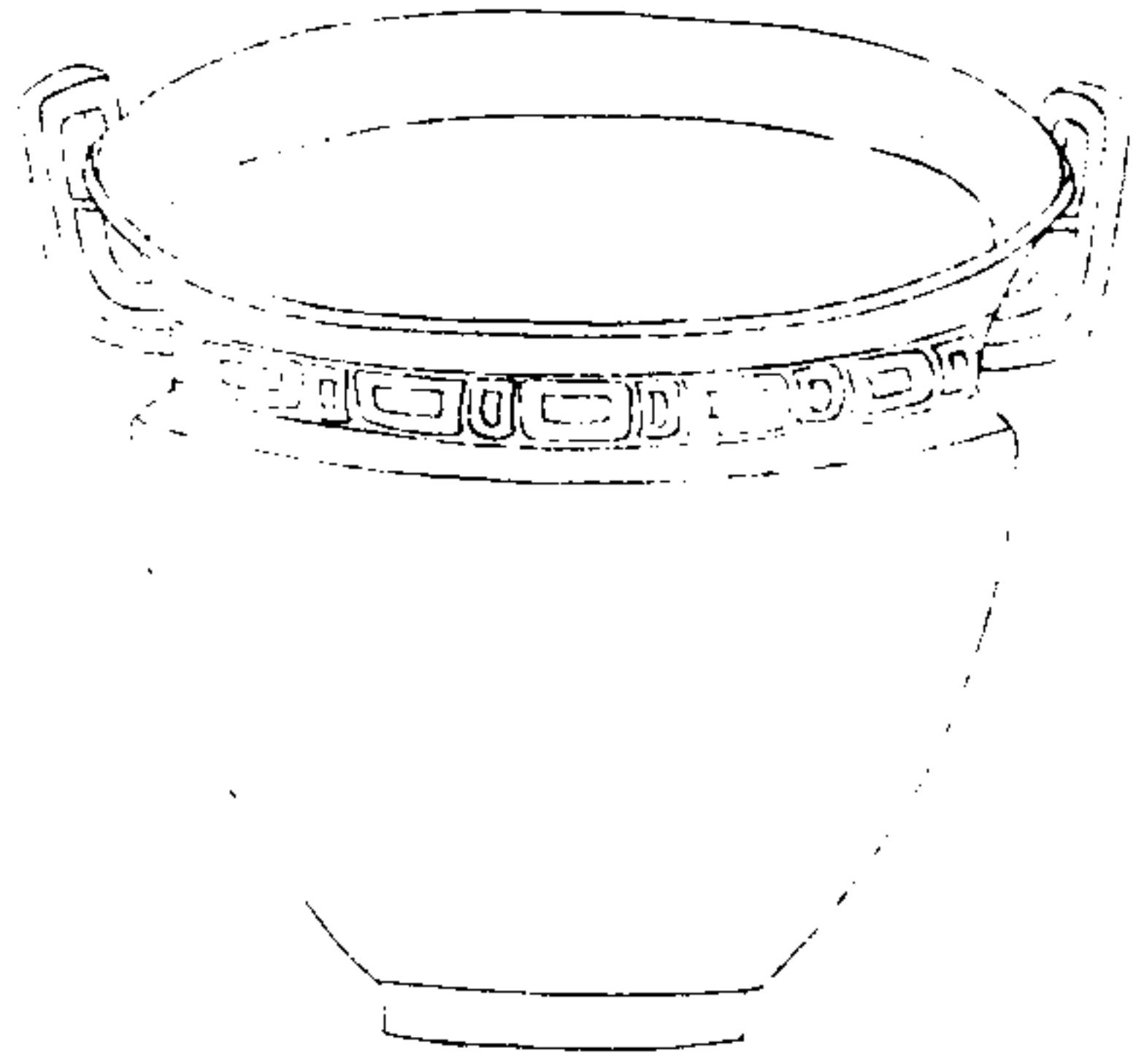

西清續鑑

乙編卷三

五



作祖已
尊癸癸

右高五寸四分深五寸耳高二寸濶一寸九分
口徑九寸六分腹圍二尺七寸七分重一百十
七兩

周子甗

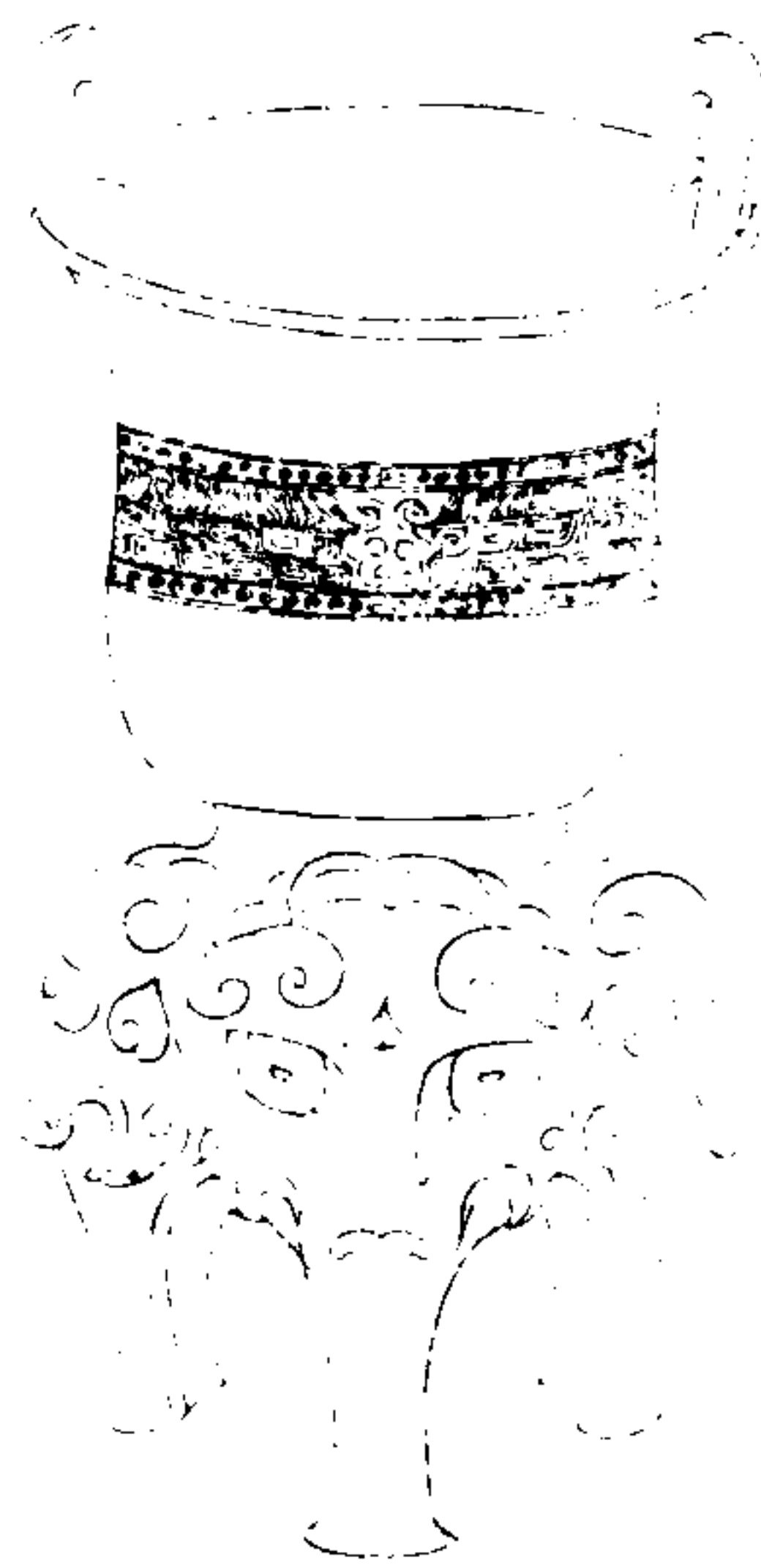

西清續鑑

乙編卷三

五



己子丁

右高一尺二寸一分深自口至隔五寸八分自
隔至底三寸耳高二寸二分濶一寸九分口徑
七寸八分腹圍二尺重一百九十五兩缺算

周寶斝

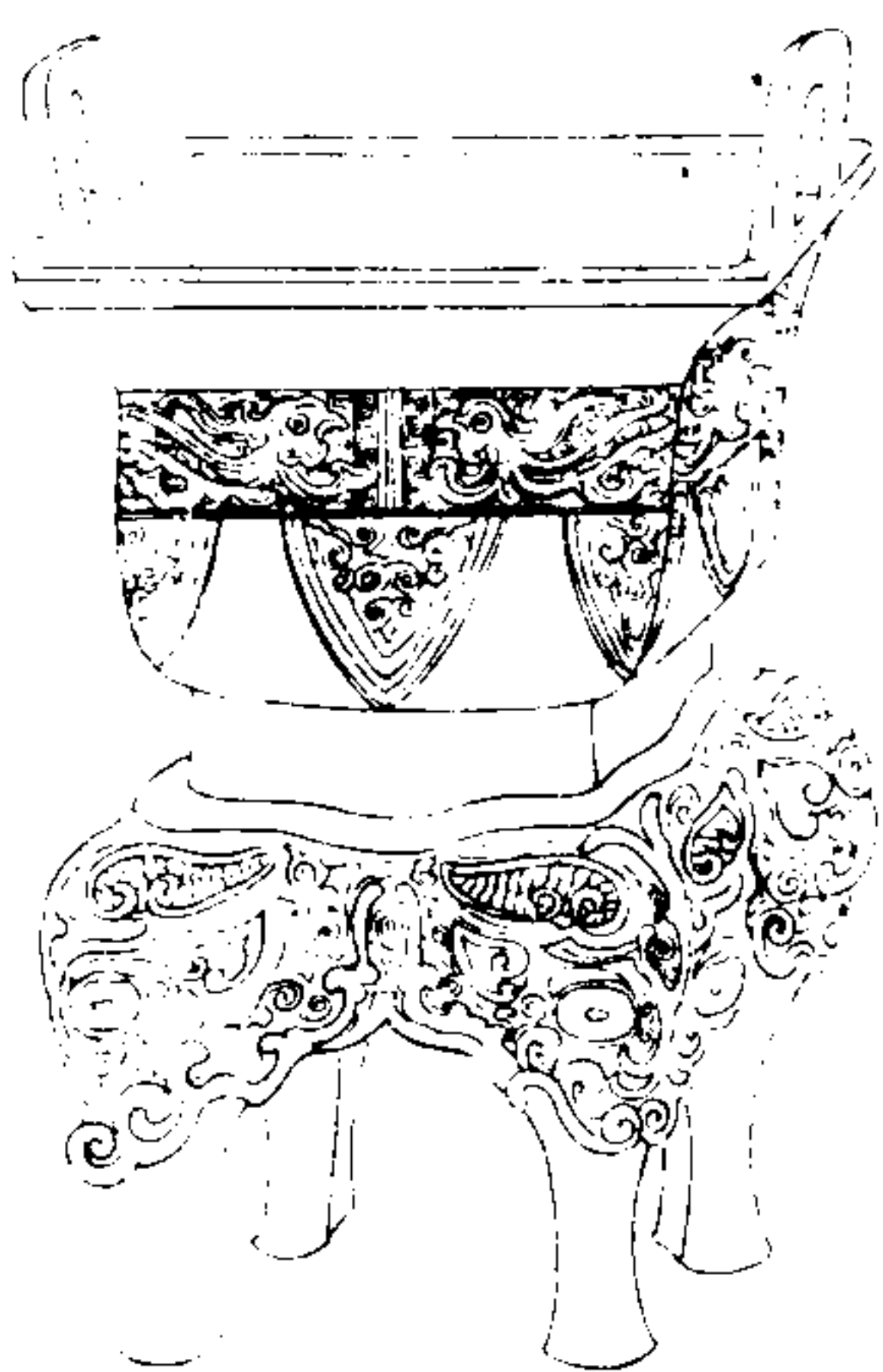

西清續鑑

乙編卷三

六



子孫
作實用

右高一尺四分深自口至隔四寸自隔至底三寸九分耳高二寸一分濶一寸九分口縱六寸五分橫七寸七分腹圍一尺九寸五分重一百九十四兩金銀錯缺算

周亞斝

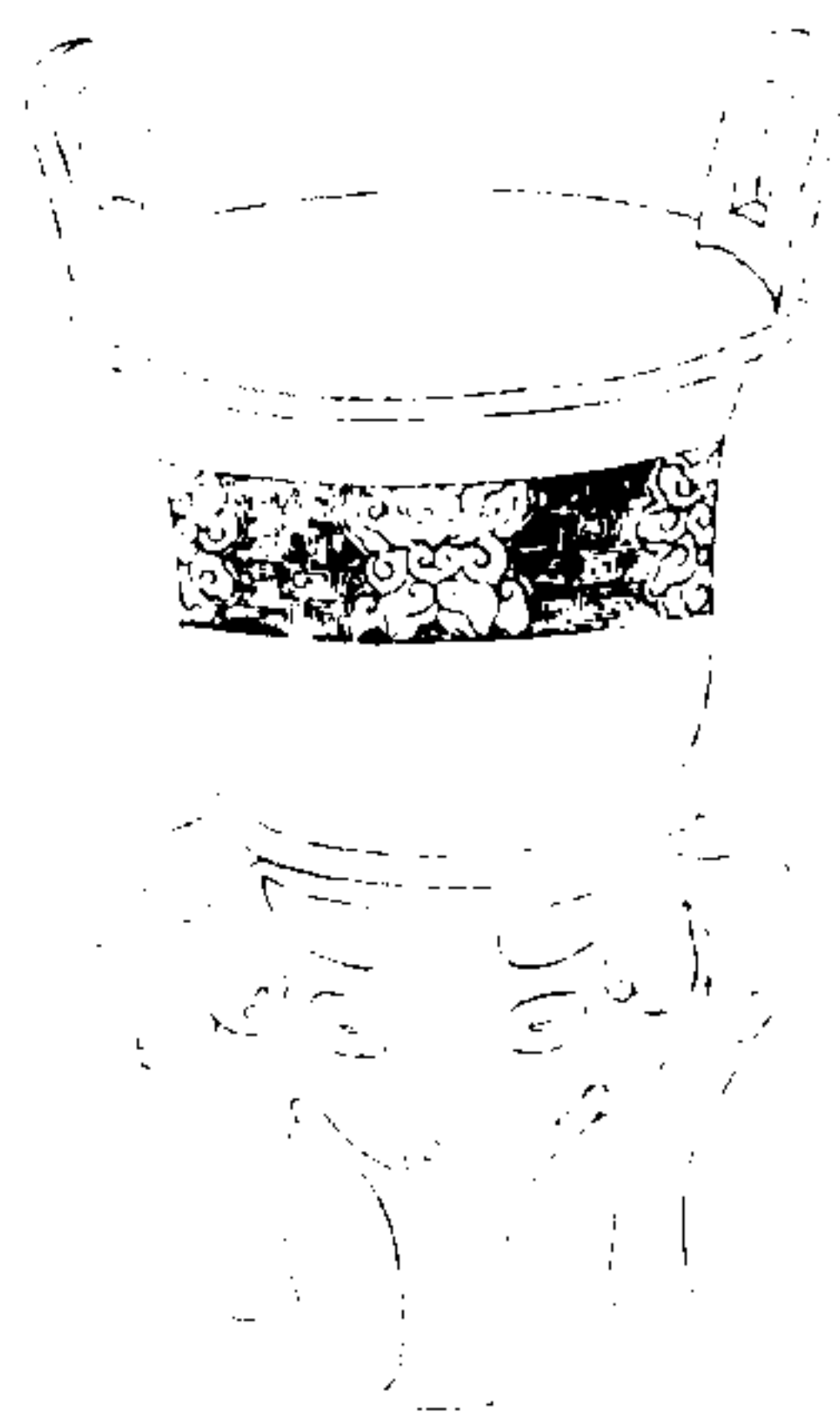

西清續鑑

乙編卷三

七

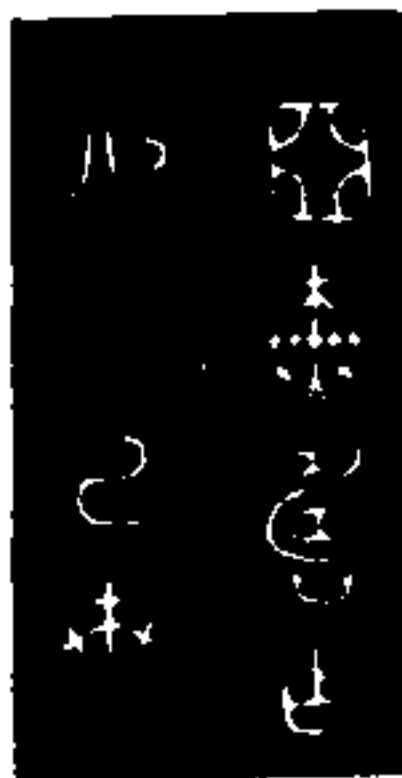

亞無傳作
已

右高九寸深自口至隔四寸一分自隔至底二寸八分耳高二寸四分濶一寸九分口徑六寸九分腹圍一尺七寸重一百四十六兩缺算銘與鐘鼎款識父已既同薛尚功釋作亞無傳作父已彛此款次行湯惠父彛二字已不可辨亞為廟室之形無傳為作器者之名舊說蓋如此

周鼎甗

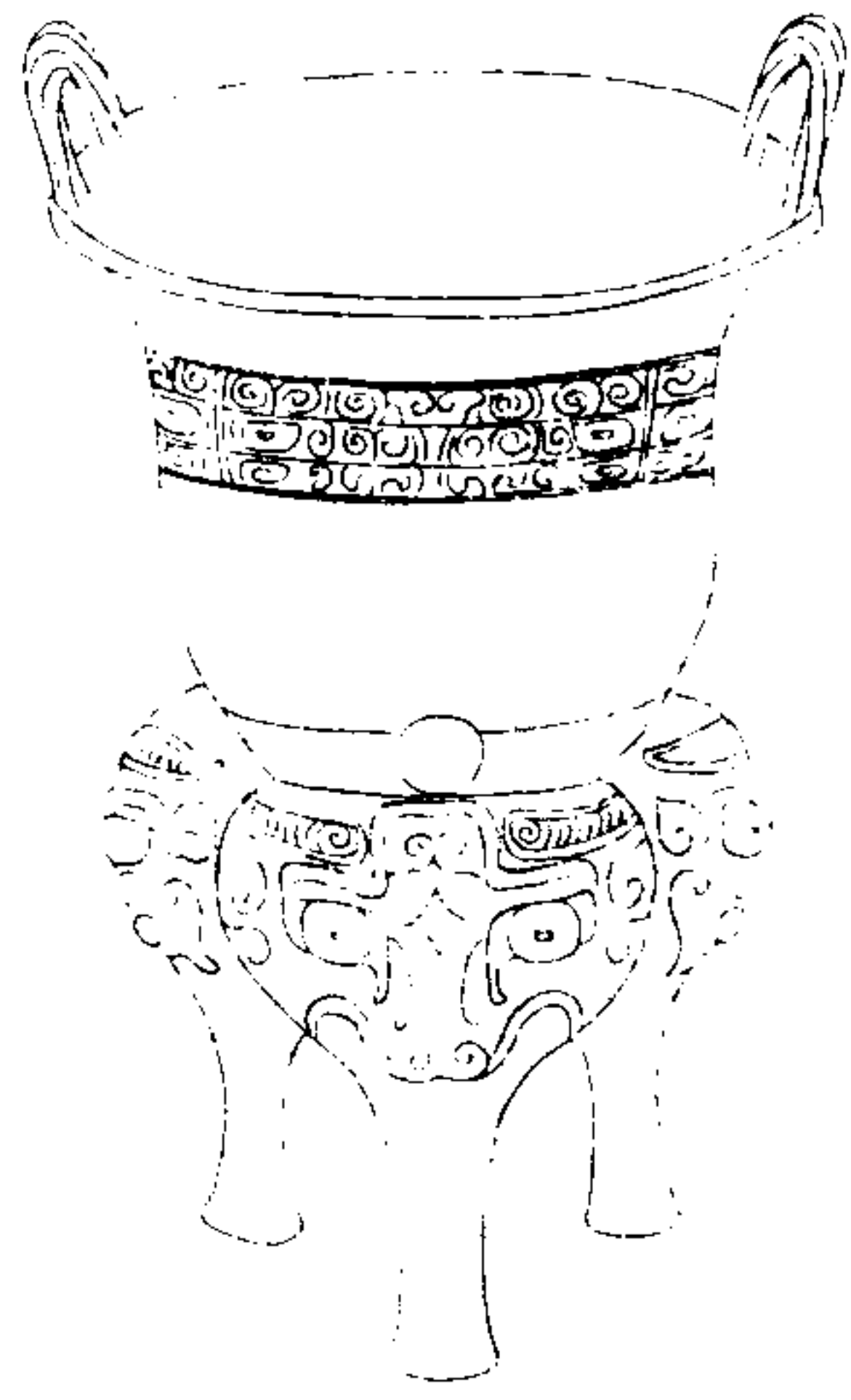

西清續鑑

乙編卷三

六

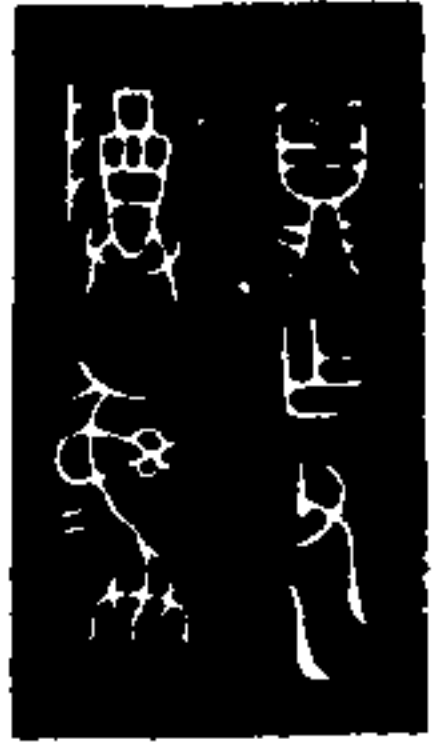

鼎作父乙
尊 彝

右高一尺二分深自口至隔五寸自隔至底二寸六分耳高一寸七分濶如之口徑八寸腹圍一尺九寸五分重一百四十六兩按周時楚國有鼎姓而望不甚著此銘首一字曰鼎殆紀其族也

周婦甗



西清續鑑

乙編卷三

元



婦 彝

右高一尺深自口至隔五寸自隔至底二寸四分耳高二寸五分濶二寸二分口徑七寸三分腹圍一尺七寸四分重一百二十八兩金銀錯

周立戈甌

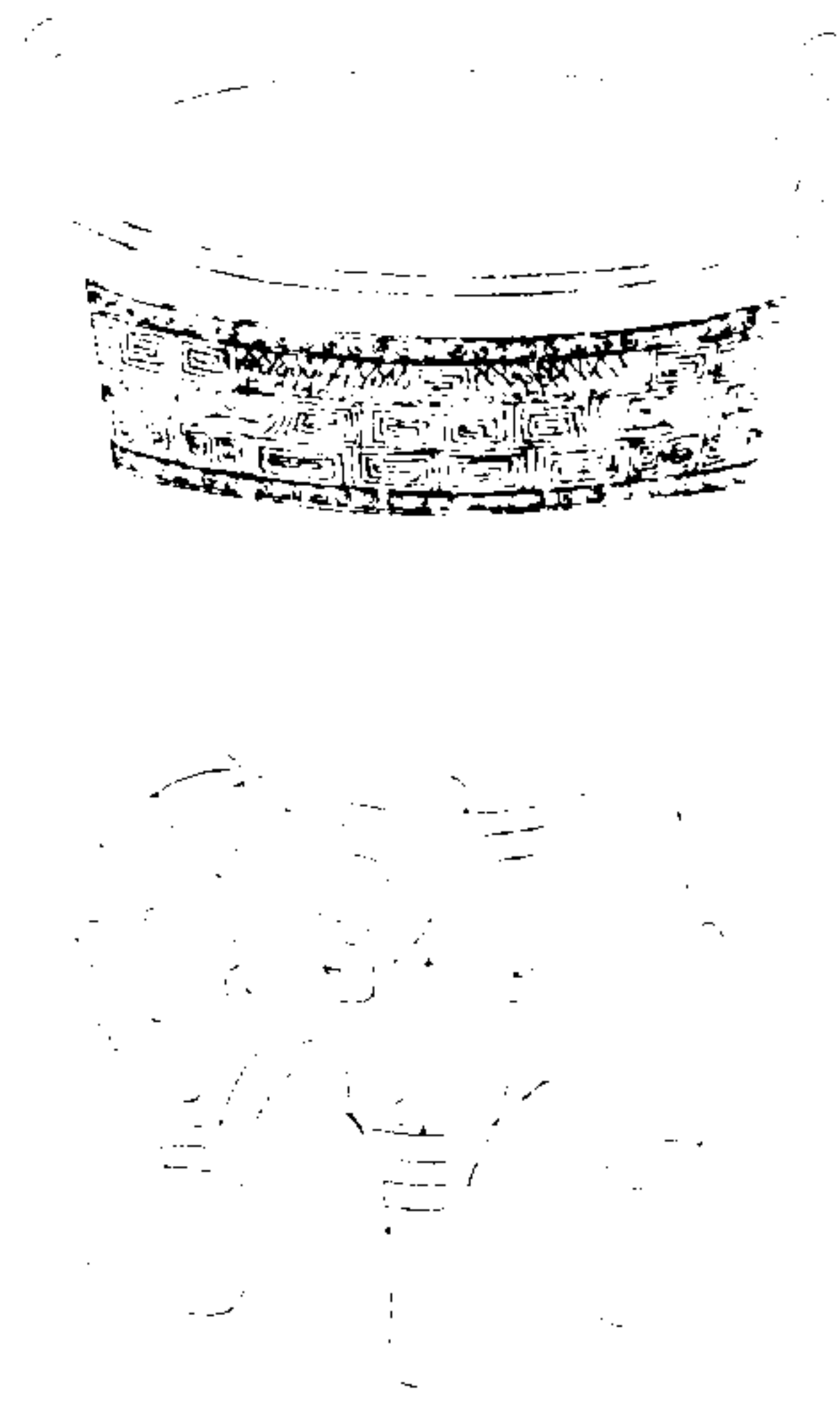

西清續鑑

乙編卷三十一

平



立戈形

右高一尺二寸五分深自口至隔六寸五分自
隔至底二寸八分可高二寸四分濶二寸口徑
九寸一分腹圍二尺七寸重二百七十五兩

周饗饗甌一

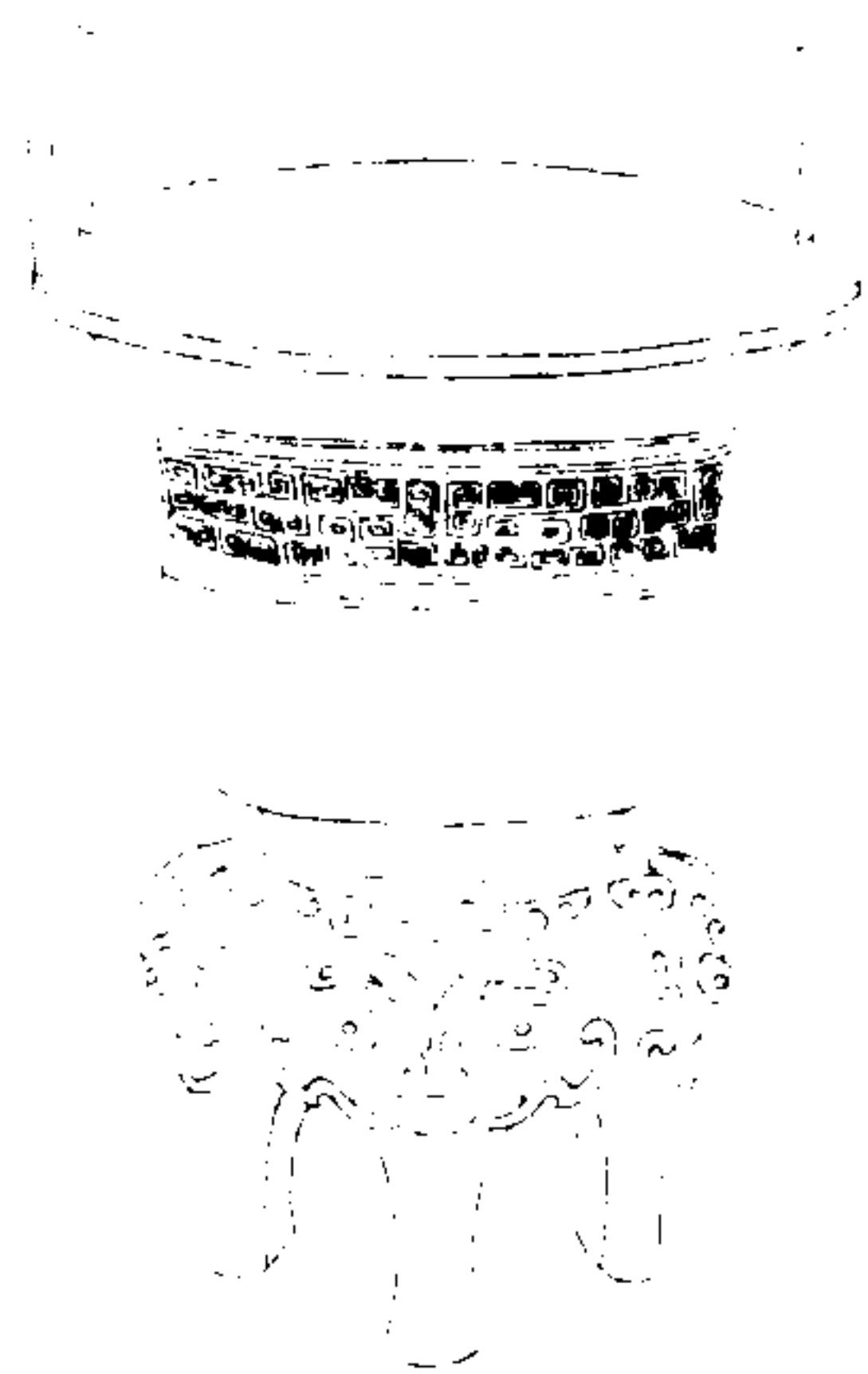

西清續鑑

乙編卷三十一

圭

右高一尺一寸九分深自口至隔五寸九分自
隔至底三寸五分可高二寸五分濶二寸二分
口徑八寸五分腹圍二尺一寸六分重二百兩
缺算

周饗養甌二

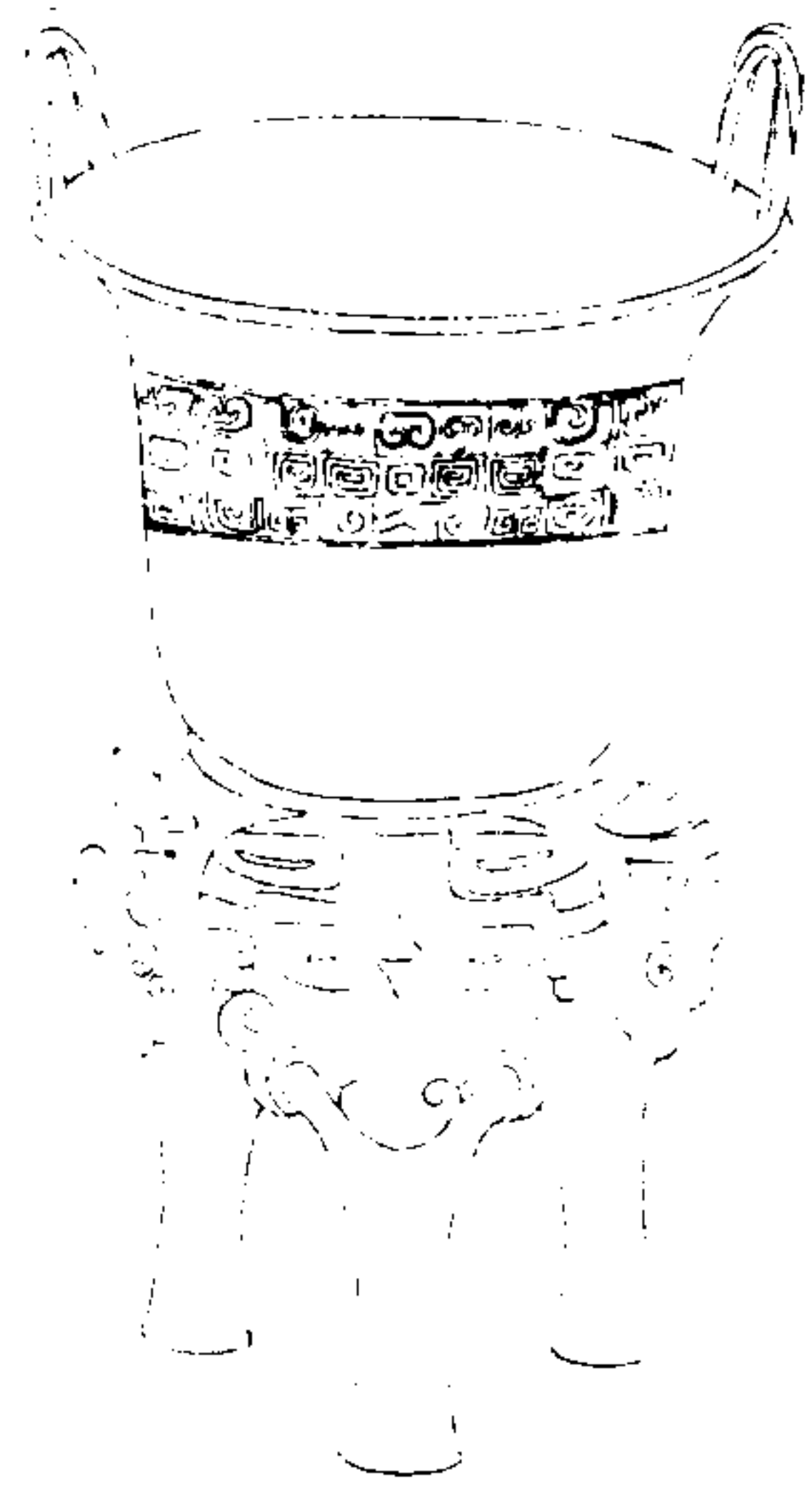

西清續鑑

乙編卷三

五

右高一尺一寸六分深自口至隔五寸五分自
隔至底二寸五分耳高二寸一分濶二寸口徑
八寸七分腹圍二尺一寸七分重一百八十兩
缺筭

周饗養甌三

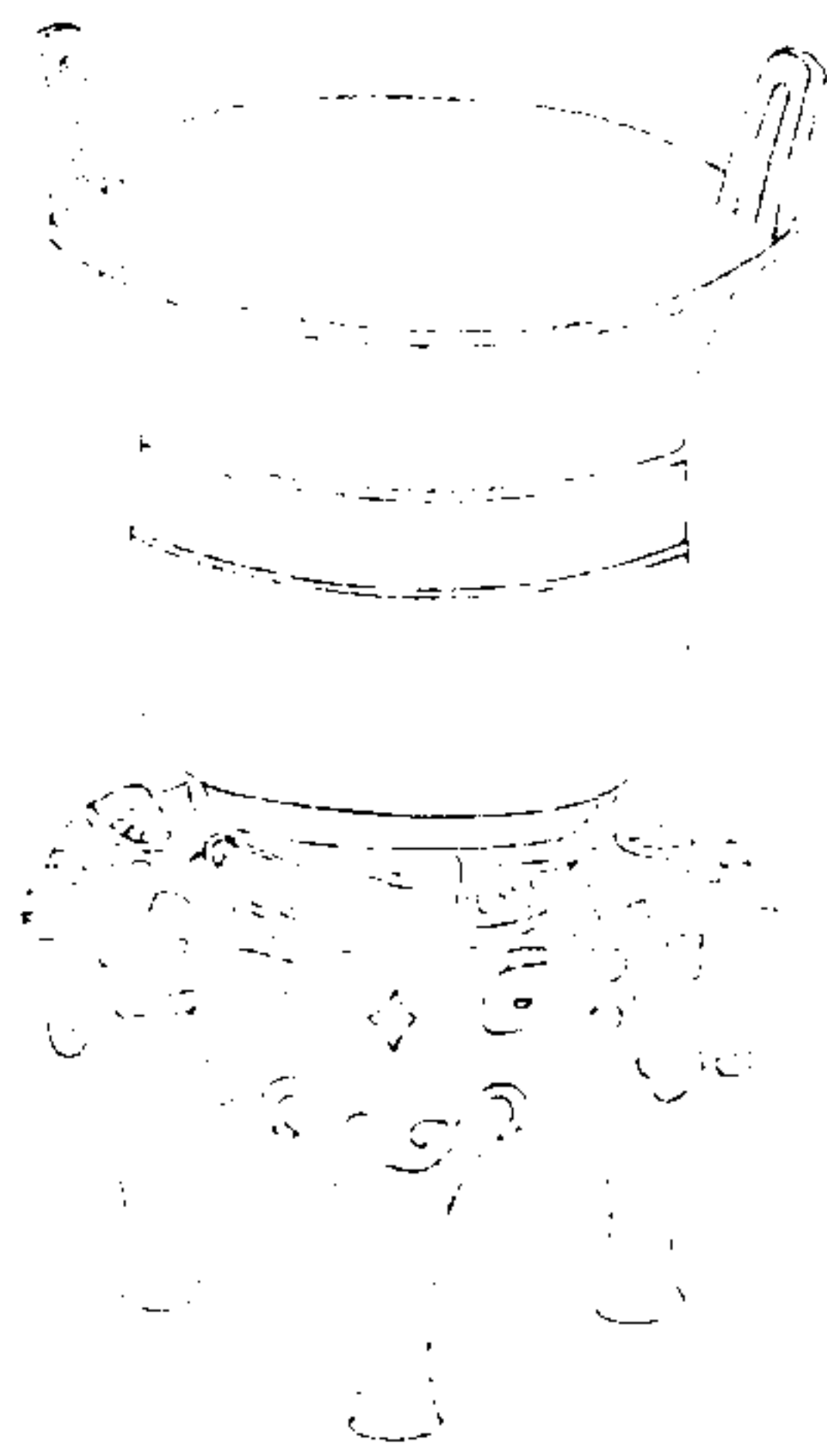

西清續鑑

乙編卷三

五

右高一尺七分深自口至隔五寸一分自隔至
底三寸二分耳高二寸濶一寸六分口徑八寸
三分腹圍二尺一分重一百八十七兩缺筭

周蟠夔鬲

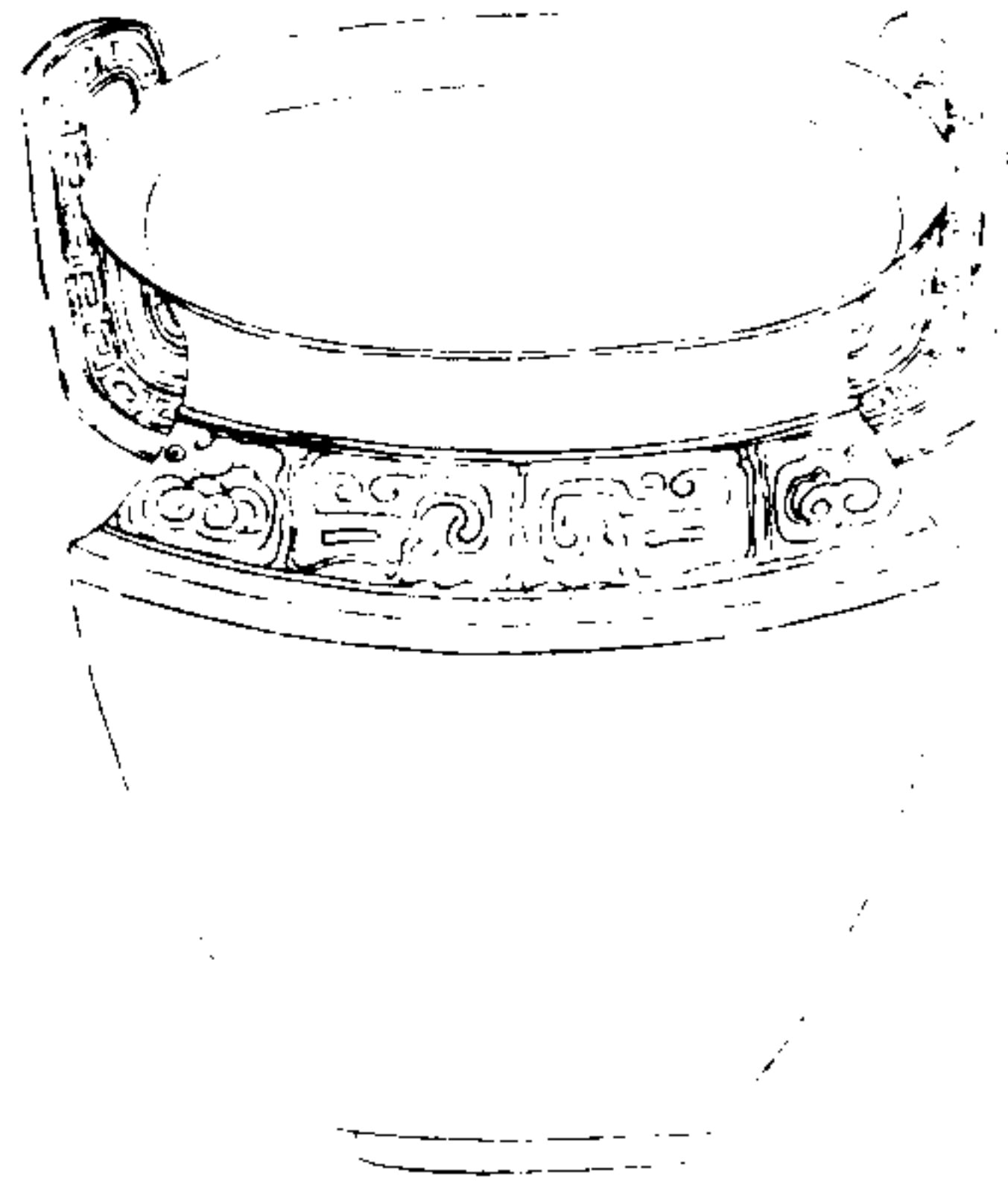

西清續鑑

乙編卷十三

五

右高七寸深六寸四分耳高二寸三分濶一寸九分口徑一尺一分腹圍二尺八寸四分重一百六十四兩

周夔紋鬲一

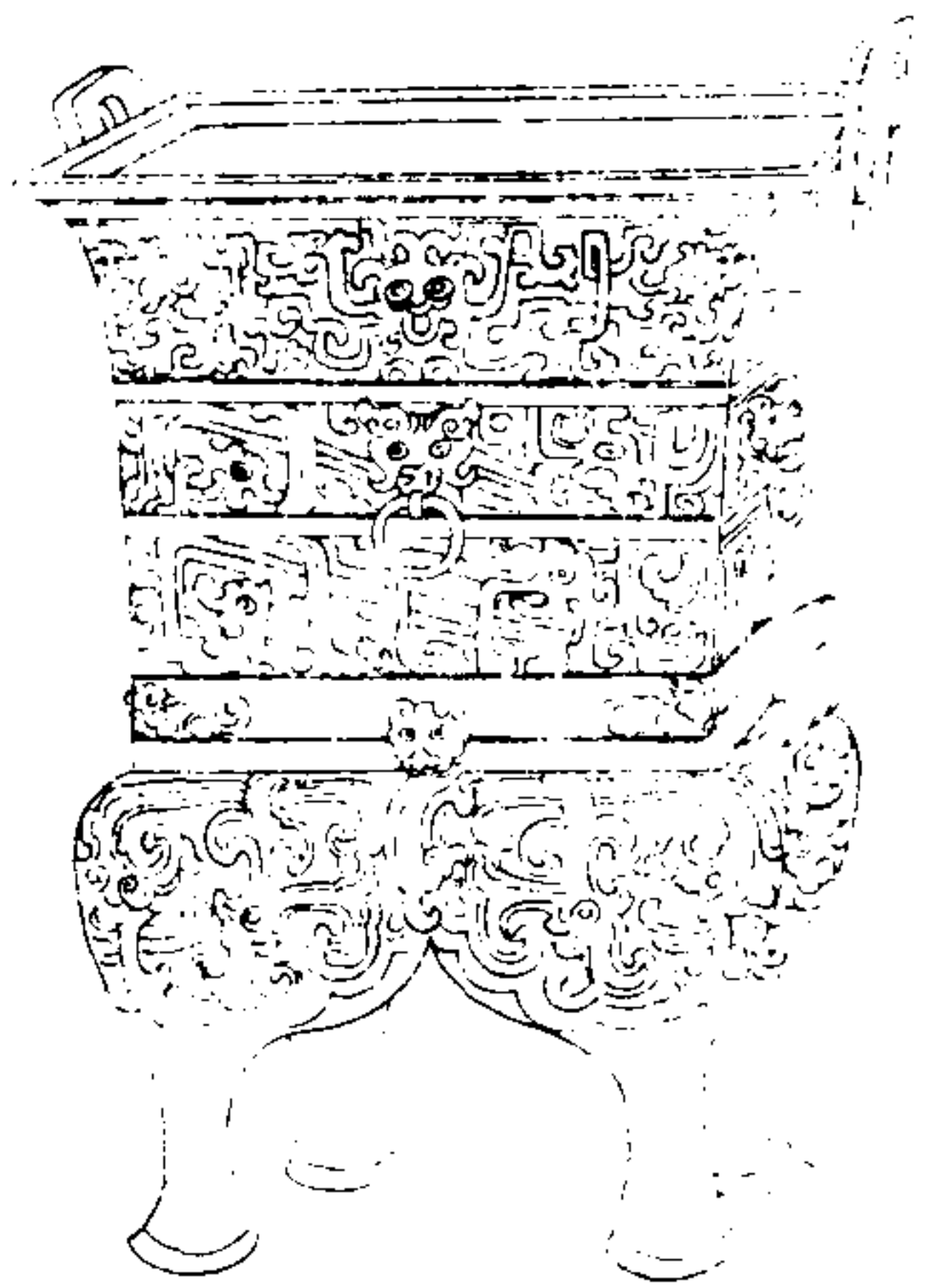

西清續鑑

乙編卷十三

五

右高一尺二寸五分深自口至隔六寸二分自隔至底三寸一分耳高二寸二分濶一寸六分口縱七寸一分橫八寸六分腹圍二尺三寸重三百四十七兩算不能開合

周夔紋甗二

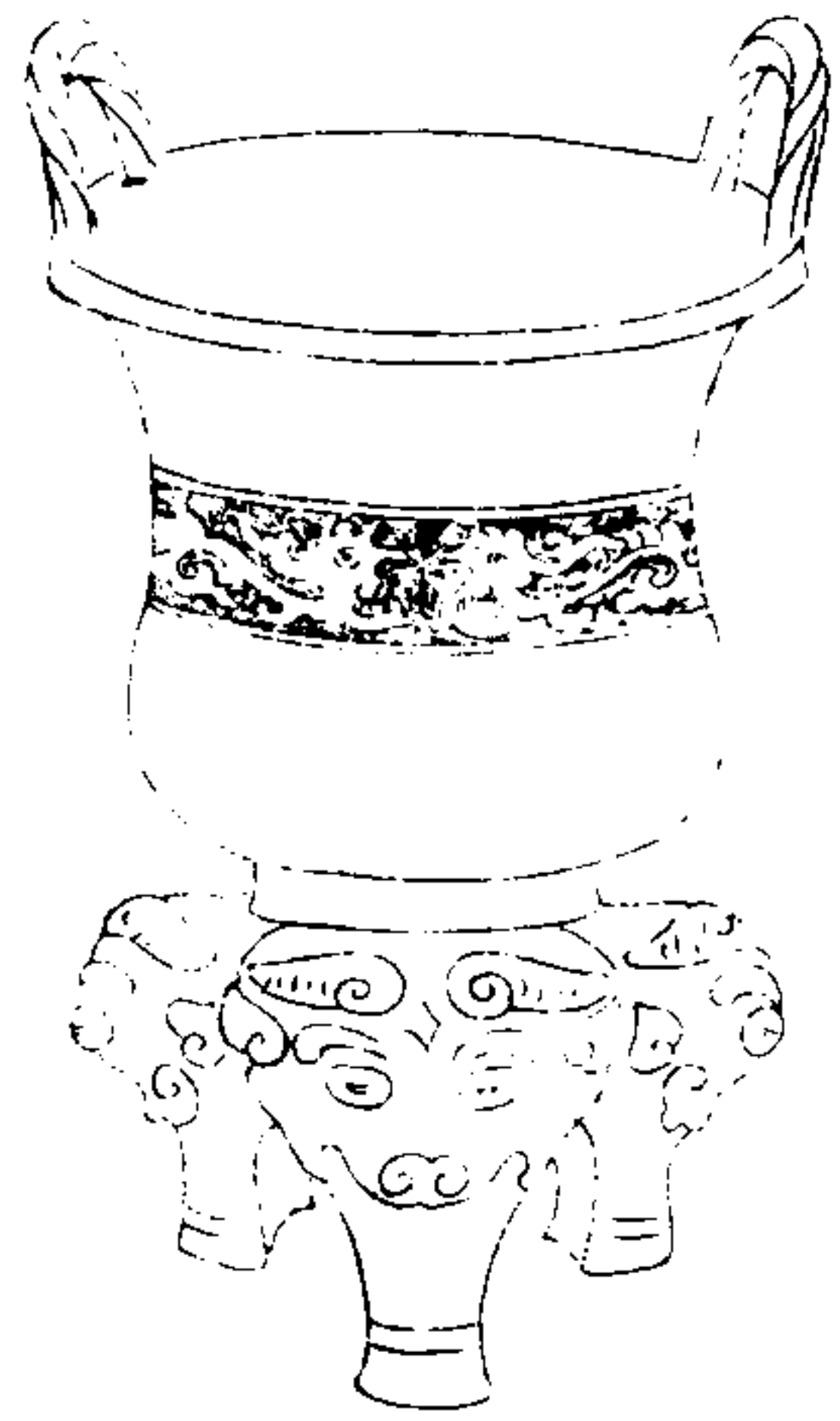

西清續鑑

乙編卷三

美

右高一尺一寸深自口至隔六寸自隔至底三寸八分耳高二寸六分濶二寸口徑八寸六分腹圓二尺二寸重二百兩

周雷紋甗一

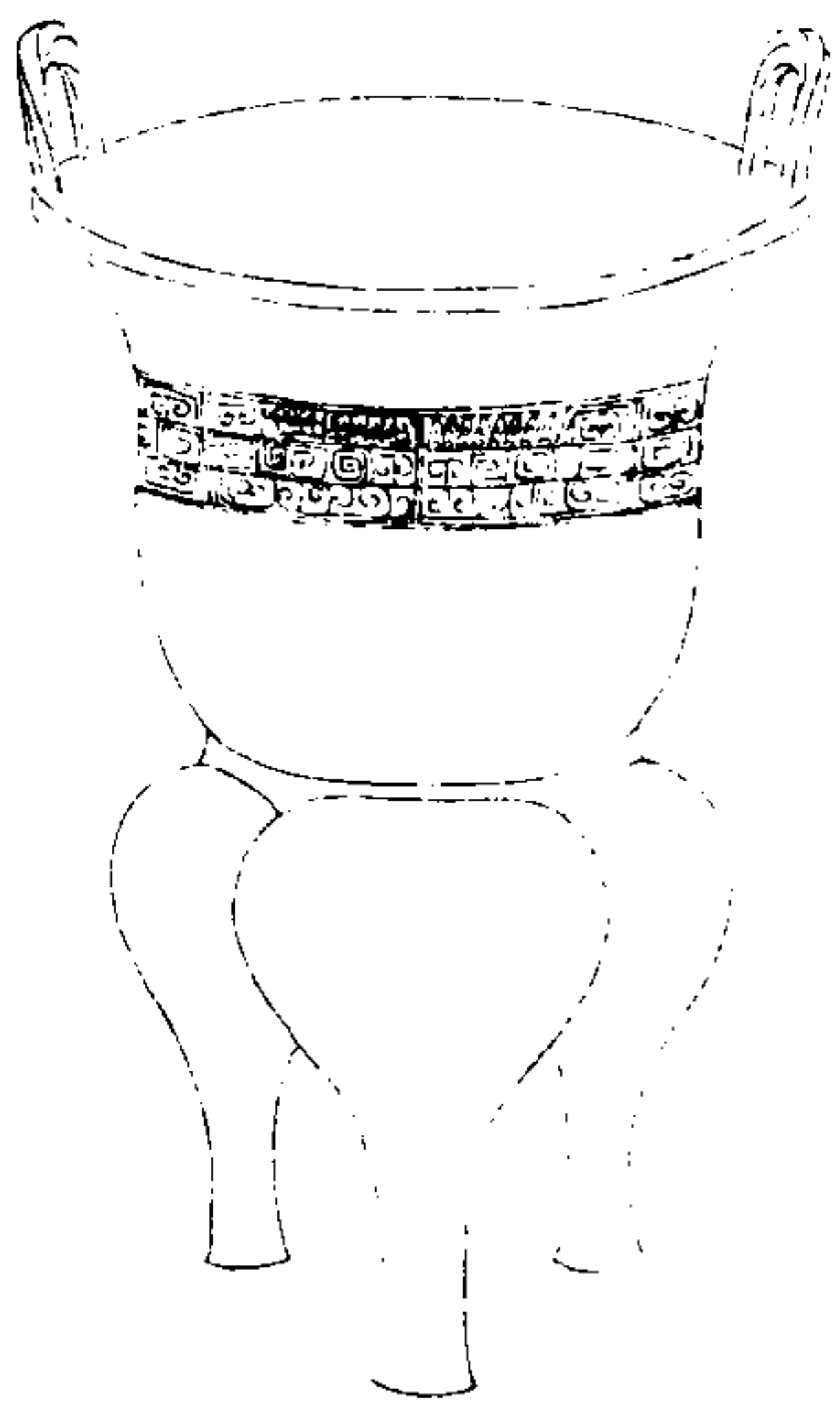

西清續鑑

乙編卷三

美

右高一尺二寸二分深自口至隔五寸七分自隔至底二寸六分耳高二寸濶二寸一分口徑八寸九分腹圓二尺二寸五分重二百二十四兩

周雷紋甌二

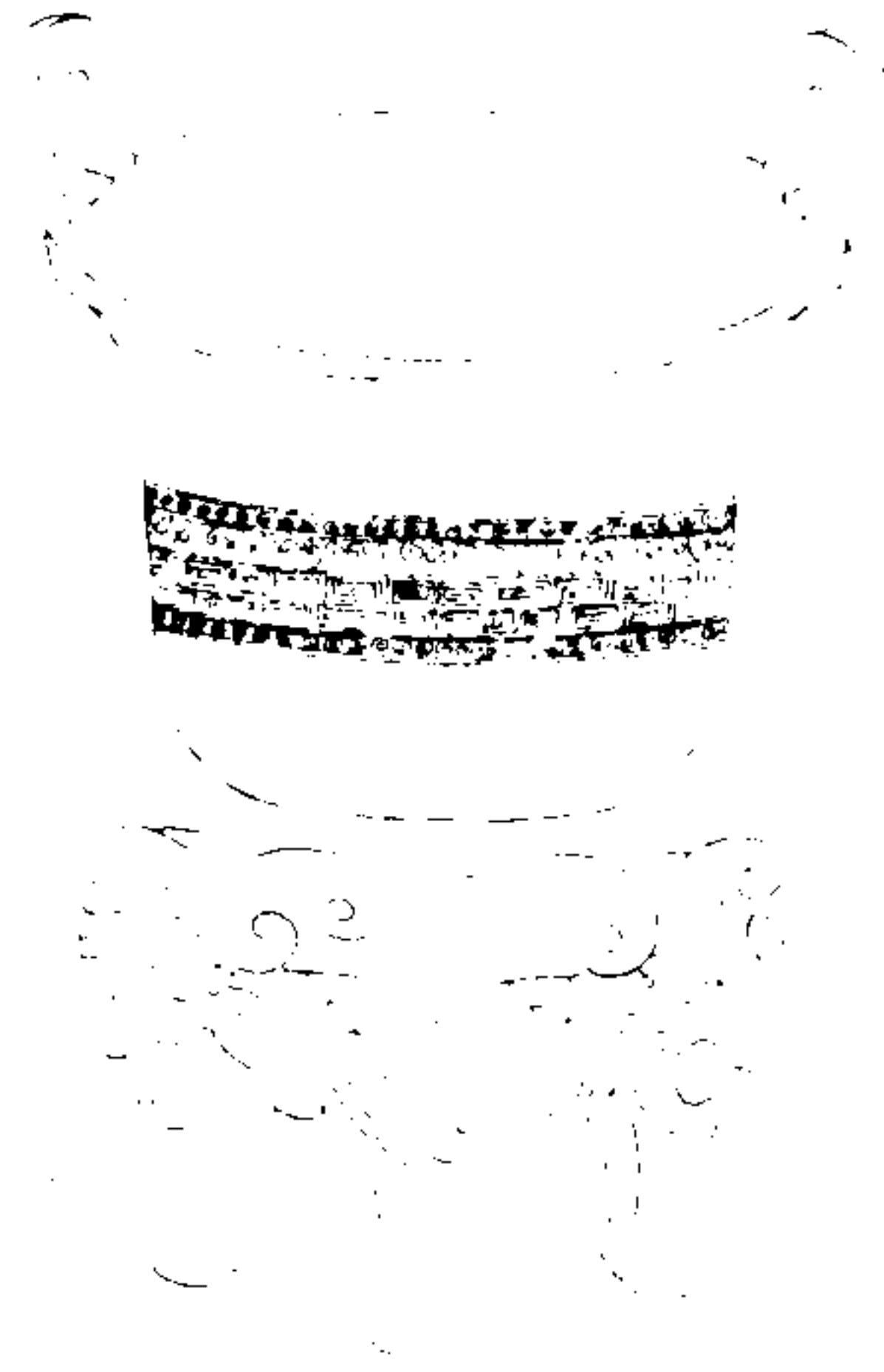

西清續鑑

乙編卷三

天

右高一尺深自口至隔四寸五分自隔至底三寸耳高二寸二分濶一寸五分口徑七寸七分腹圍一尺八寸六分重一百七十三兩缺草

周雷紋甌三



西清續鑑

乙編卷三

天

右高八寸五分深自口至隔四寸六分自隔至底二寸五分耳高一寸四分濶一寸五分口徑六寸六分腹圍一尺六寸重九十一兩

周雷紋鬲四

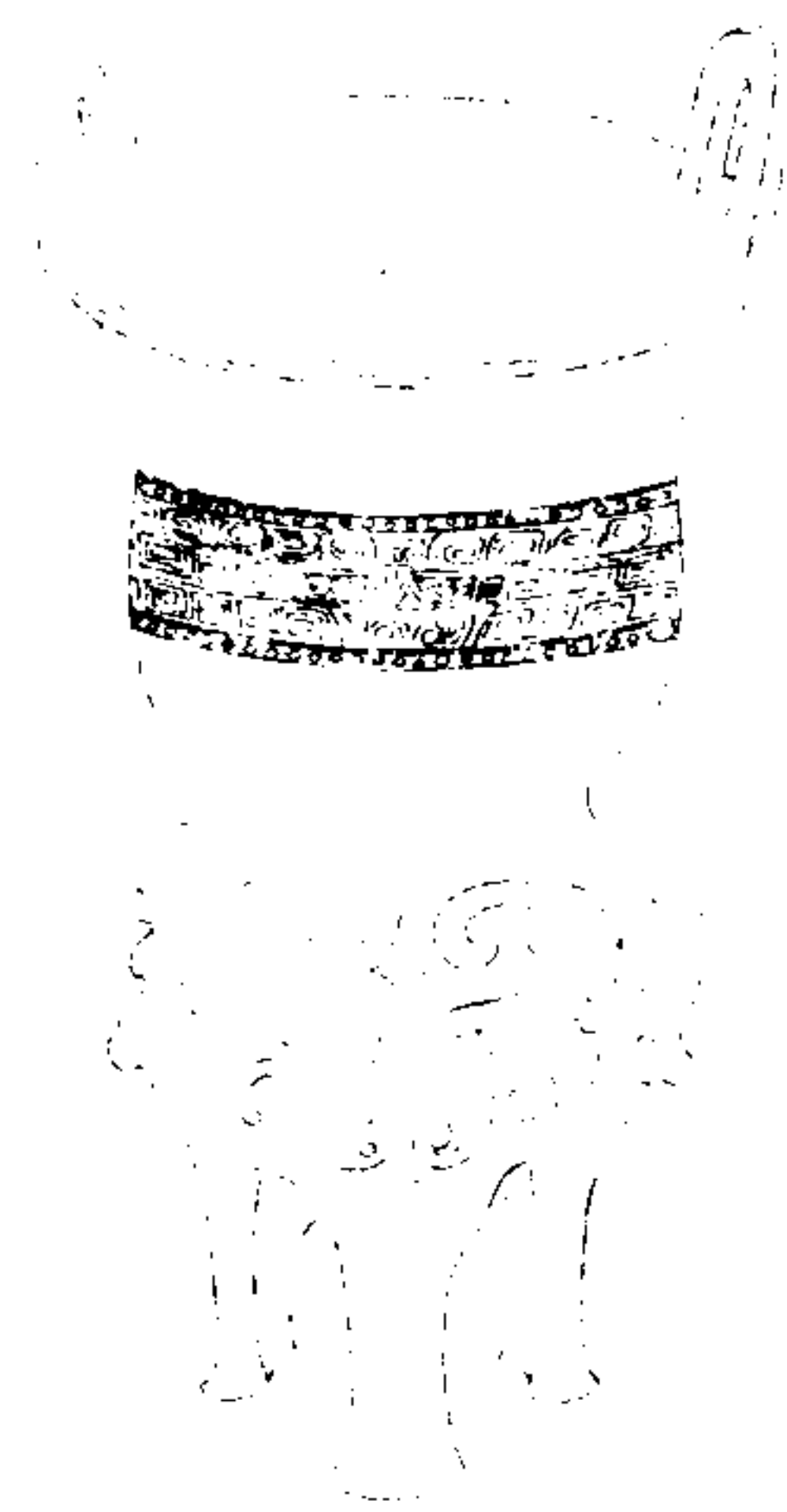

西清續鑑

乙編卷三

辛

右高一尺二寸深自口至隔五寸六分自隔至底三寸可高二寸濶如之口徑七寸八分腹圍二尺二分重一百九十二兩缺算

周蟬紋鬲

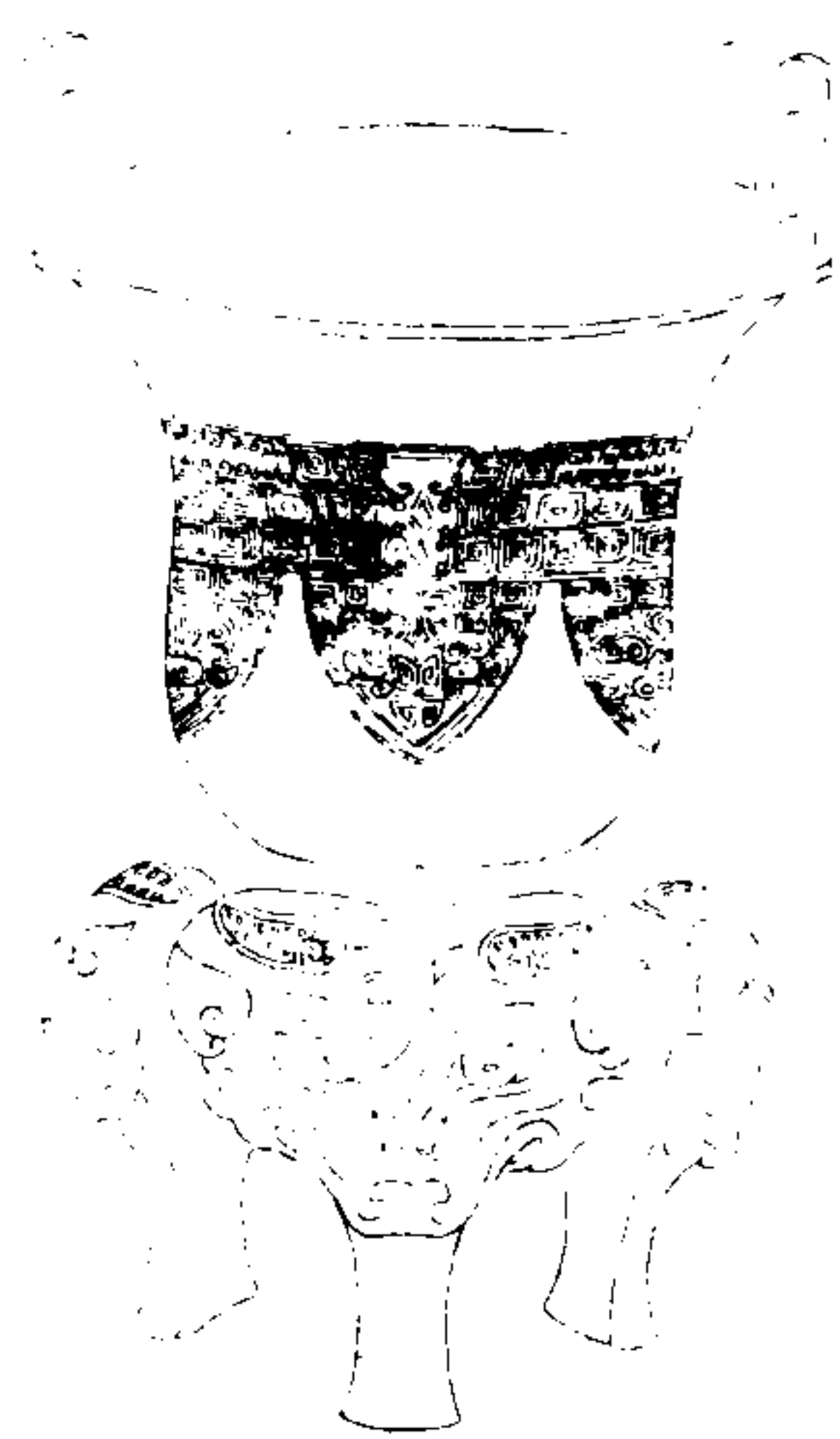

西清續鑑

乙編卷三

壬

右高一尺二寸二分深自口至隔五寸八分自隔至底二寸六分可高一寸九分濶一寸六分口徑七寸八分腹圍一尺七寸五分重一百四十兩

周環紋甗

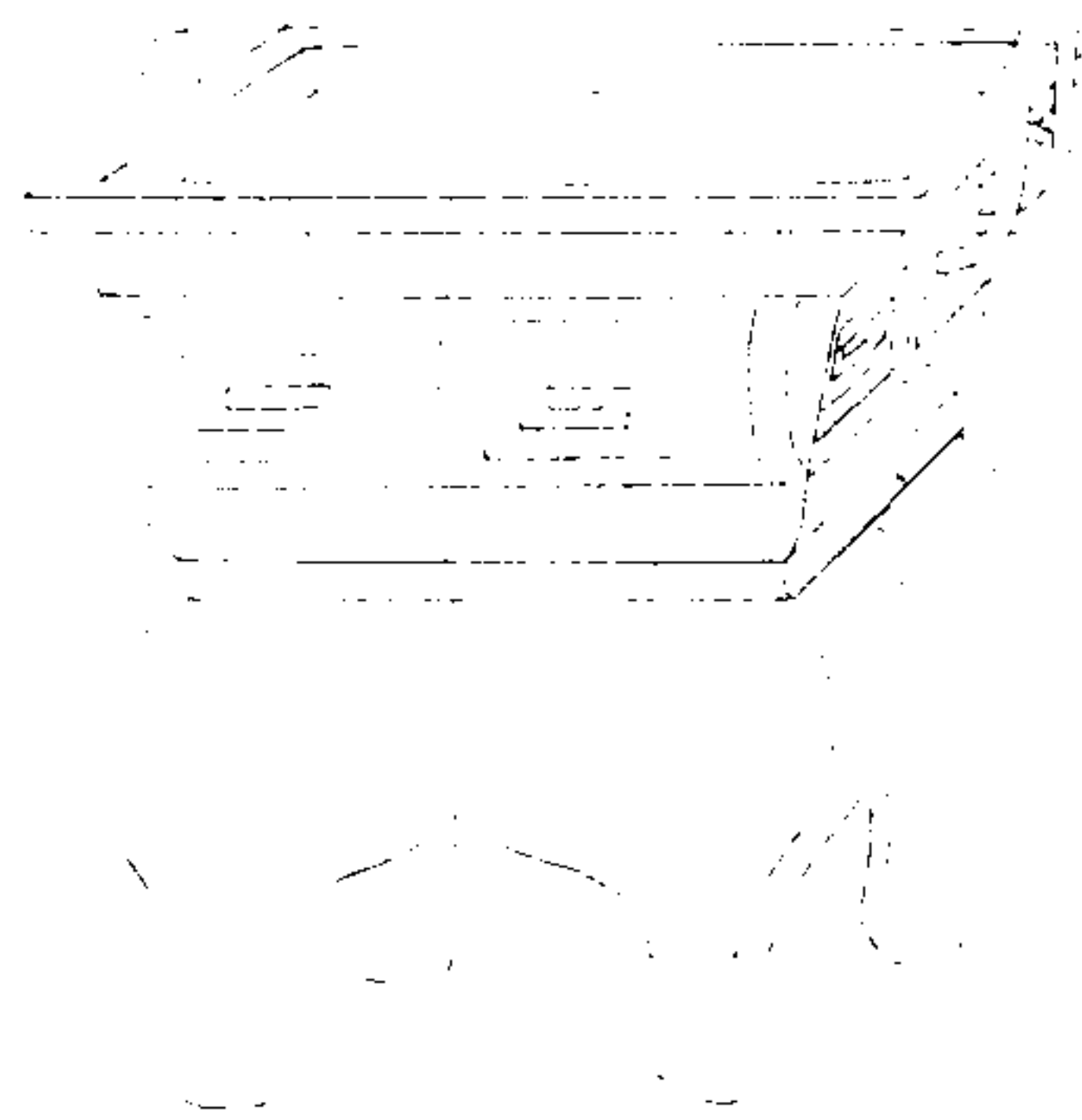

西清續鑑

乙編卷三

壺

右高七寸三分深自口至隔三寸一分自隔至底二寸六分耳高一寸八分濶一寸七分口縱五寸六分橫七寸四分底縱三寸七分橫四寸八分重一百九十二兩

周素甗

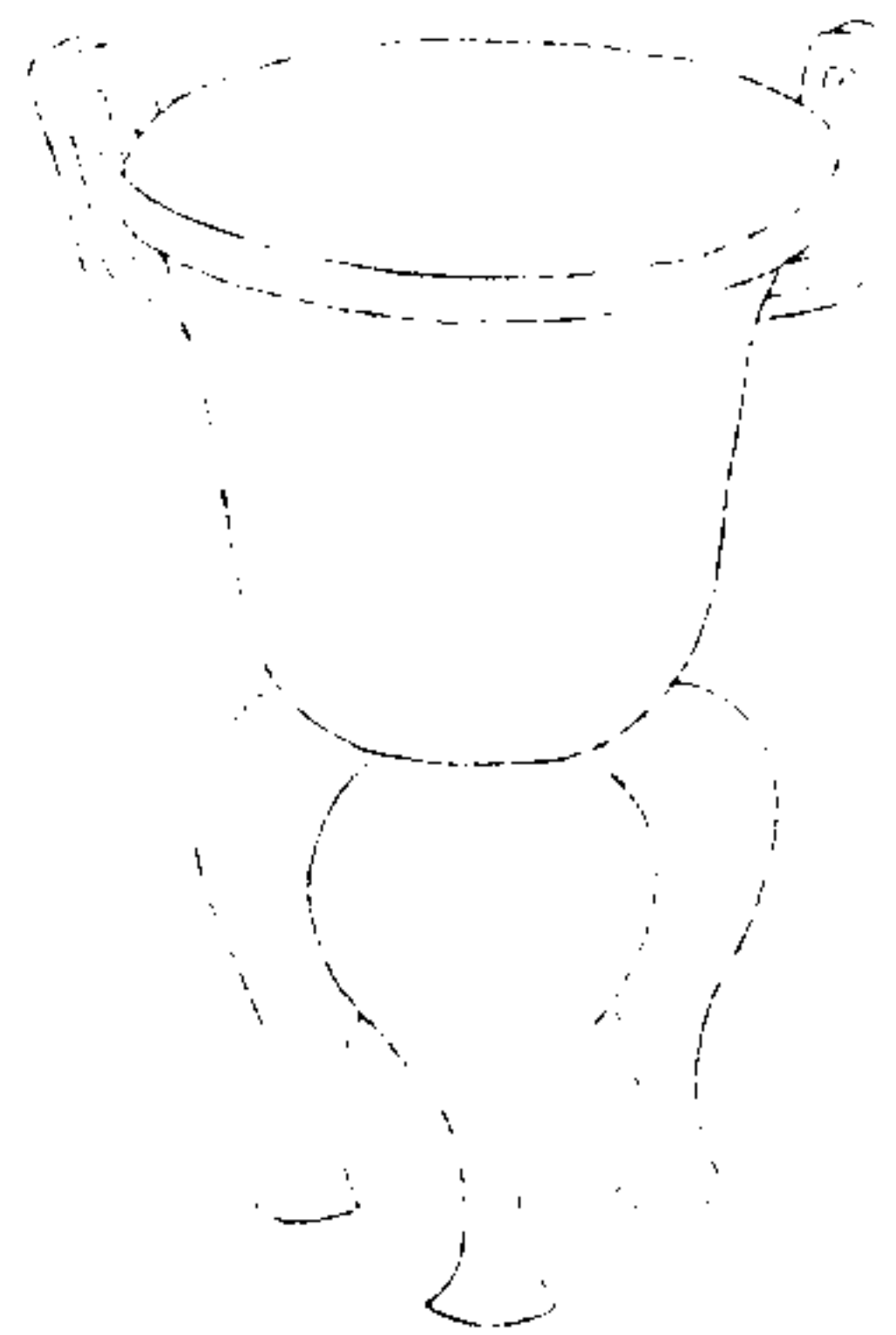

西清續鑑

乙編卷三

壺

右高七寸九分深自口至隔四寸二分自隔至底一寸一分耳高二寸濶一寸四分口徑六寸一分腹圍一尺六寸九分重一百四兩

周素錠

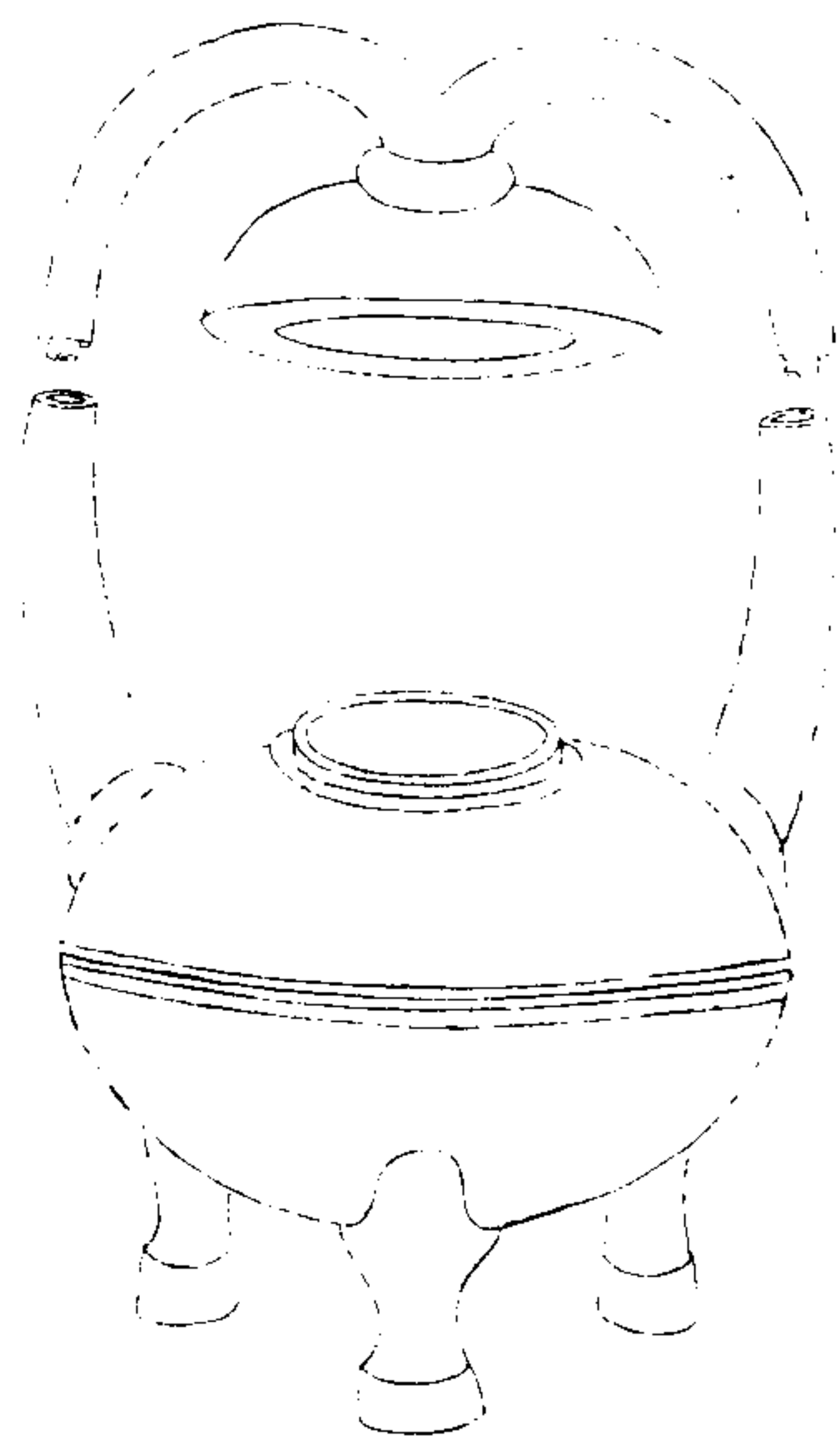

西清續鑑

乙編卷三

錠

右通蓋高一尺四寸九分燈蓋連管高六寸口徑六寸二分燈座連管高一尺口徑三寸二分腹圍二尺六寸四分通重二百五十九兩三錢缺燈盤燈隱

漢行鐙一

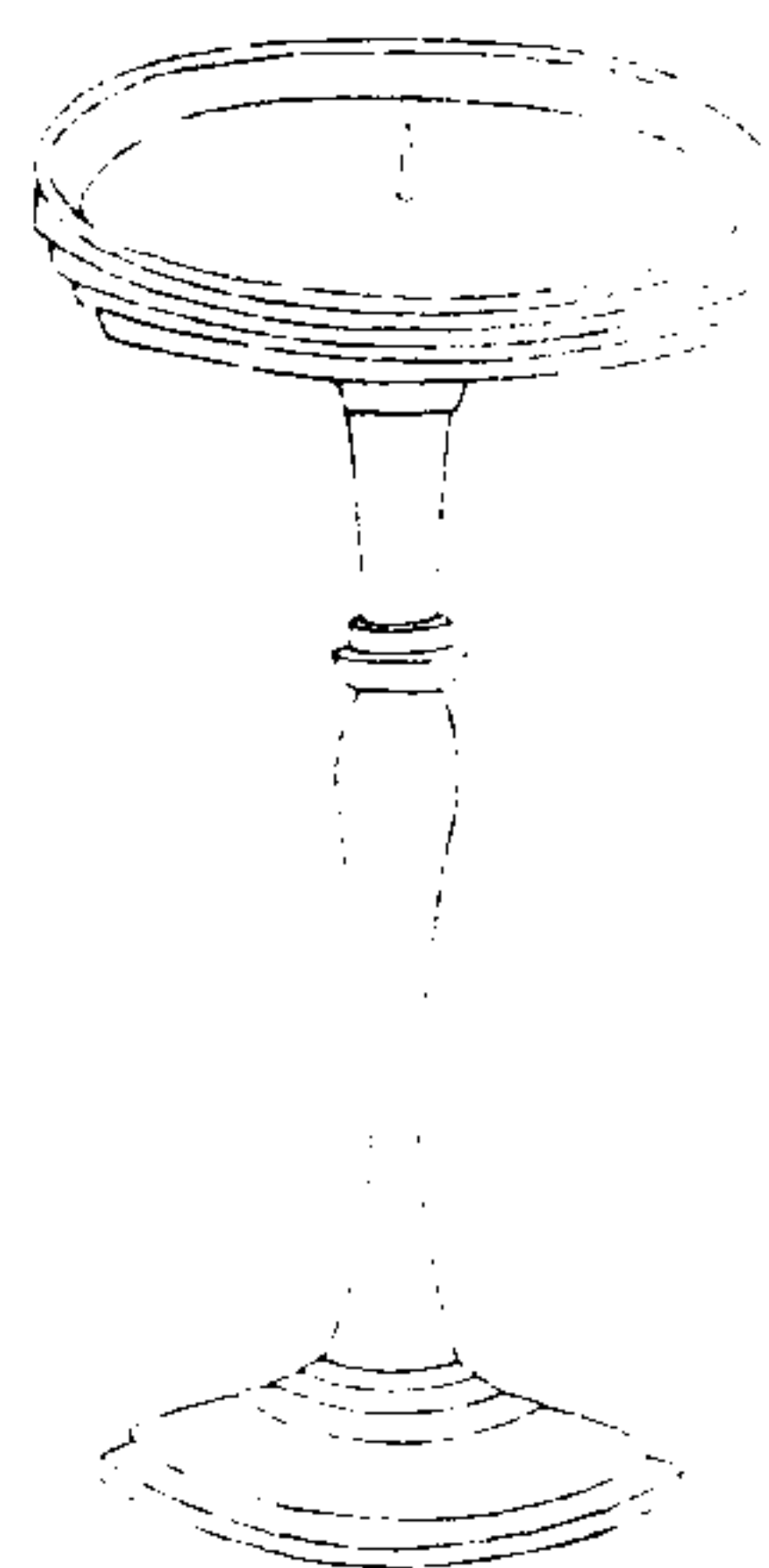

西清續鑑

乙編卷三

鐙

右高一尺盤深六分口徑五寸一分足徑三寸七分重六十兩

漢行燈二

西清續鑑

乙編卷三 鐘

共

右高七寸六分盤深五分口徑三寸五分足徑三寸一分重三十四兩

漢轆轤燈

西清續鑑

乙編卷三 鐘

垂

右通高四寸七分燈盤深六分口徑二寸二分橫二寸一分承盤深一寸三分口徑與燈盤同
八重十一兩

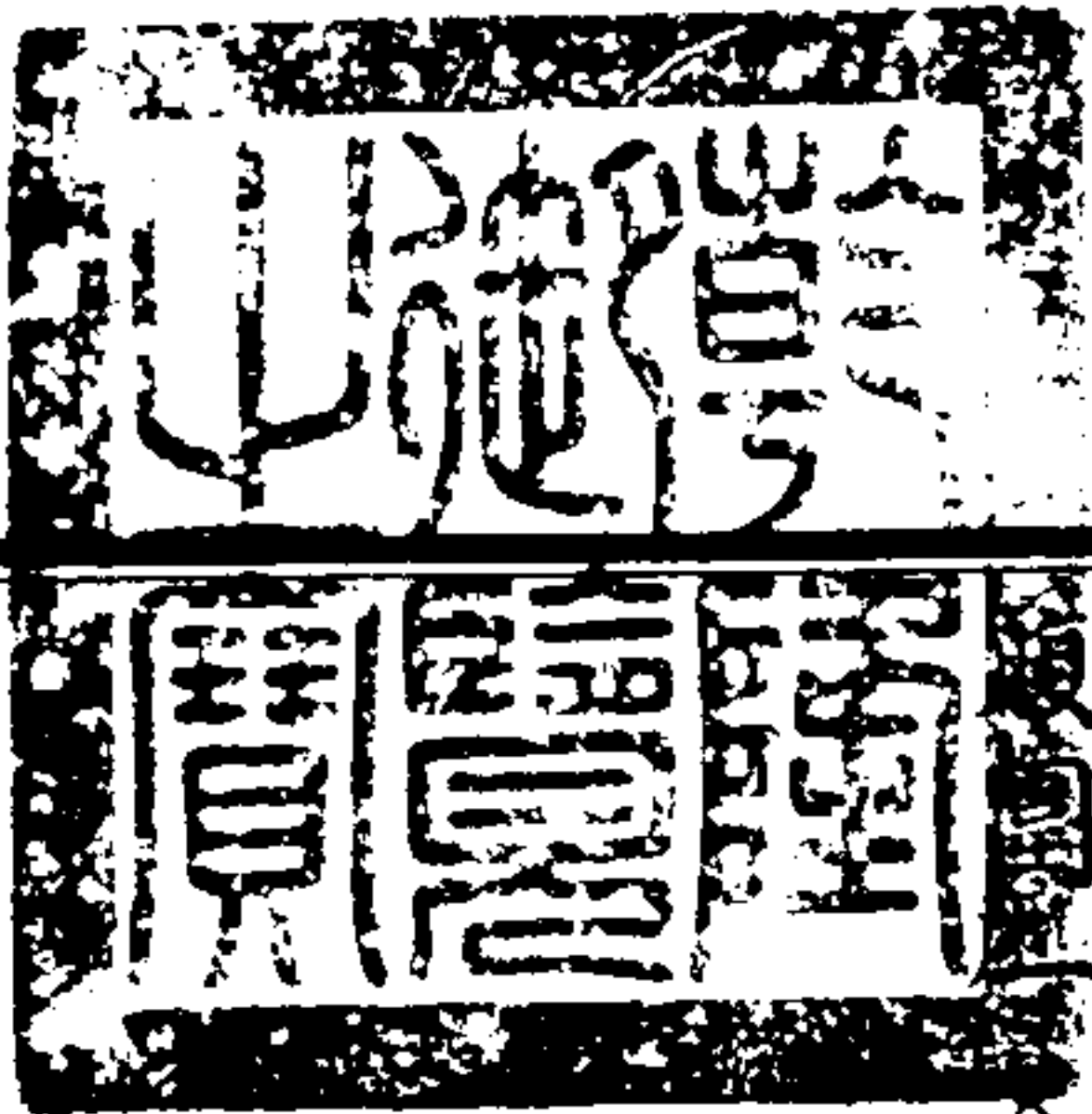

西清續鑑乙編卷十四目錄

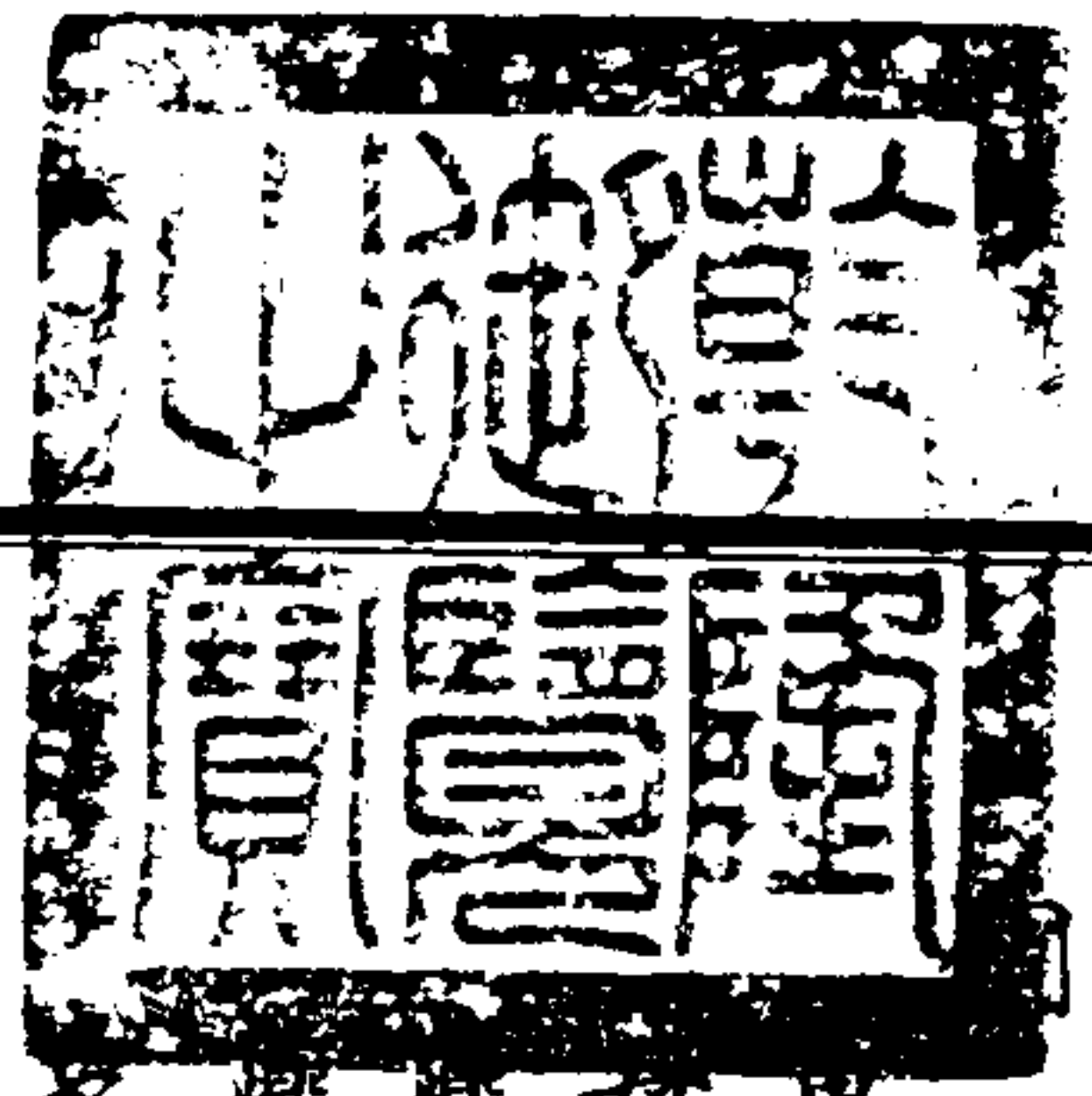

單高 有銘
母高 有銘
夔鳳高
夔雲高
象高 一
象高 二
夔紋高 一

西清續鑑乙編卷十四目錄一

夔紋高 二
弦紋高
冰高 有銘
素高 一
素高 二
漢
帶紋高
素高
周
鏡



蟠夔鏡 一

蟠夔鏡 二

獸環鏡

素鏡

漢

夔紋鏡

帶紋鏡

獸環鏡

三足鏡

盃

西清續鑑乙編卷十四目錄二

周

父丁盃 有銘

世盃 有銘

鳳首盃

饕餮盃

螭紋盃

粟紋盃

螭梁盃 一

螭梁盃 二

螭梁盃 三

漢

天雞盃一

天雞盃二

螭梁盃

水鑑

周

四神水鑑一

四神水鑑二

水鑑

漢

西清續鑑

乙編卷十四 目錄三

水鑑

獸環水鑑

匱

周

唯料匱 有銘

仲駒匱 有銘

蟠夔匱

螭首匱

雷紋匱

漢

犧首匱

蟠虬匱

夔紋匱

唐

帝匱

西清續鑑

乙編卷十四 目錄四

周車高

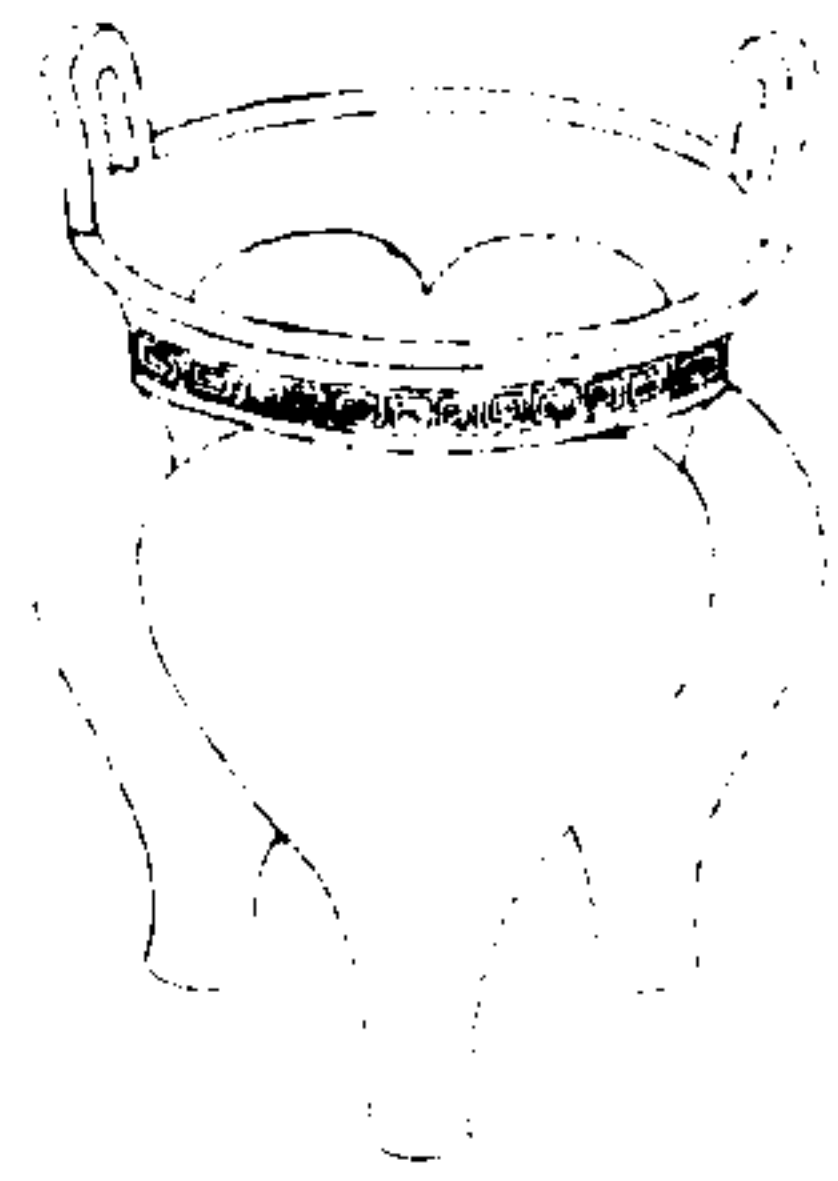

西清續鑑卷四

西清續鑑

乙編卷四

高



車

右高四寸三分深二寸九分口徑四寸三分腹圍一尺四寸重三十二兩三足銘一字曰車與前車觚同

周母高

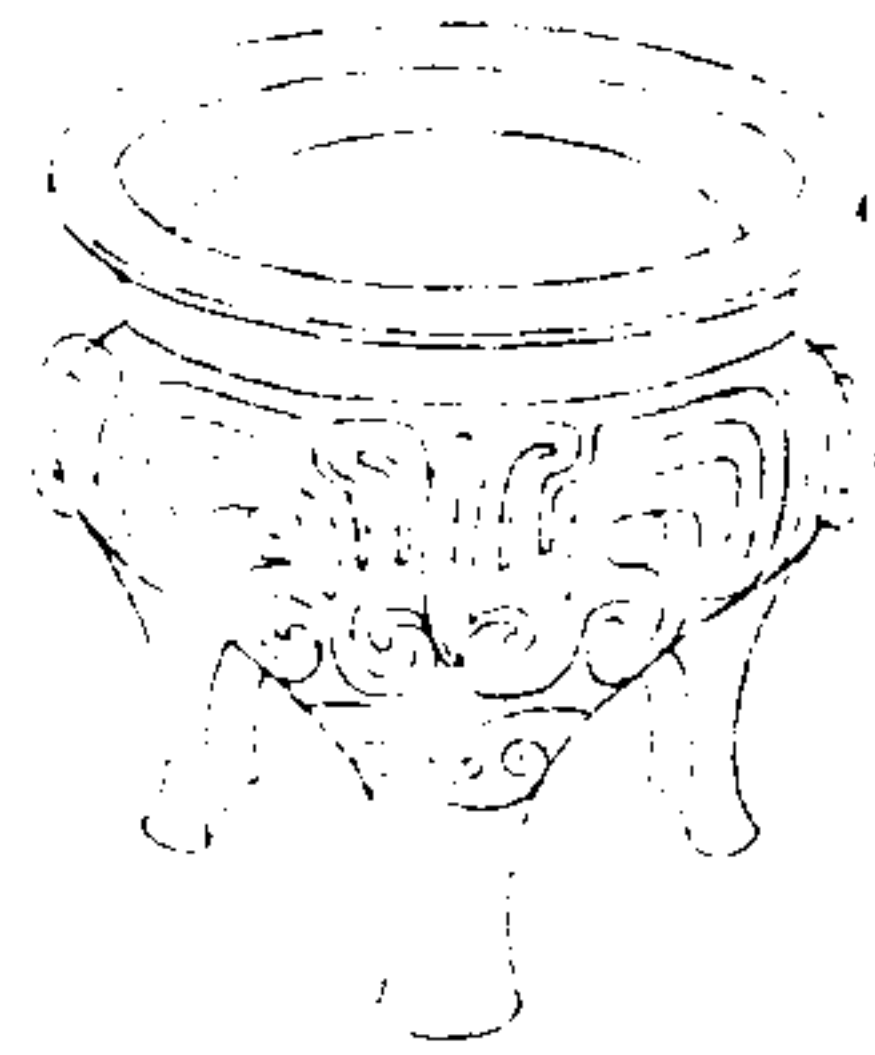

西清續鑑

乙編卷四

高



右高三寸九分深二寸三分口徑五寸一分腹圍一尺六寸重四十兩三足古人彝器銘款發端多用唯字蓋語助詞也獨鐘鼎款識所載唯對鼎宋人以為製器者之字此銘唯字殆作者自紀其字或稱其名耶

周夔鳳鬲

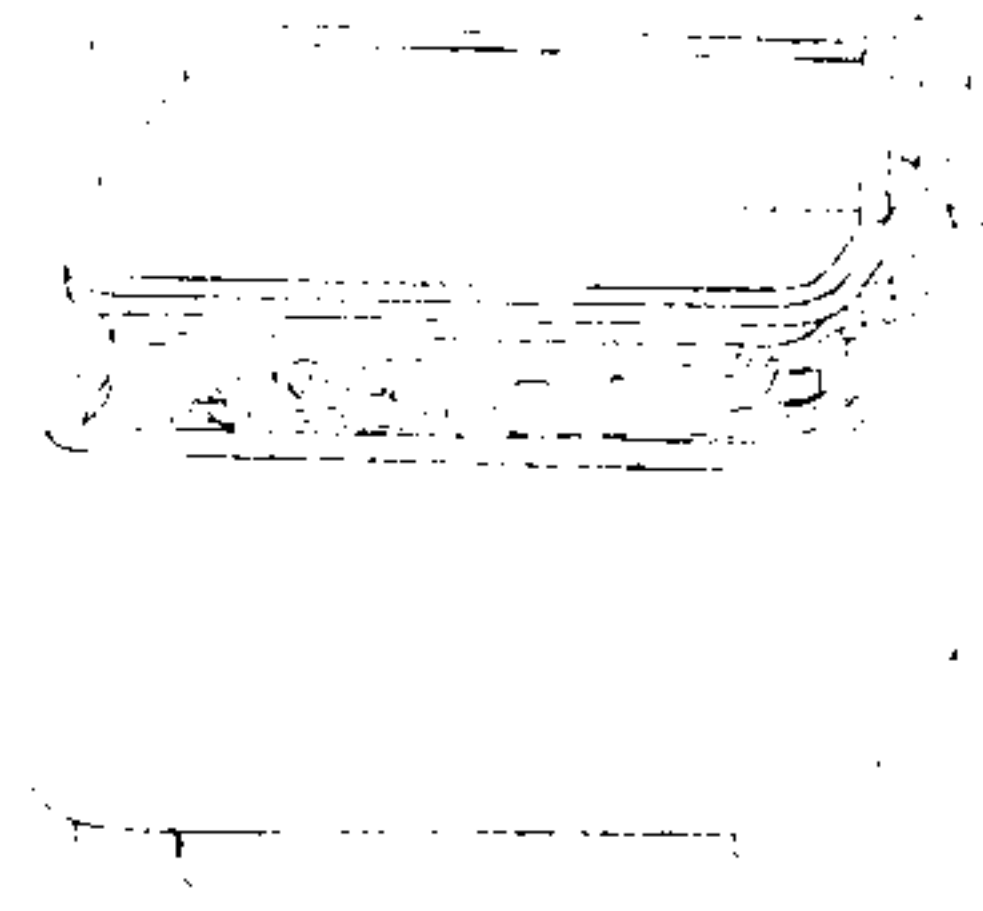

西清續鑑

乙編卷四

三

右高五寸四分深三寸五分口縱四寸一分橫五寸二分腹圍一尺八寸重五十四兩四足

周夔雲鬲



西清續鑑

乙編卷四

四

右高五寸二分深二寸九分口徑五寸五分腹圍一尺八寸五分重六十四兩三足

周象鬲一

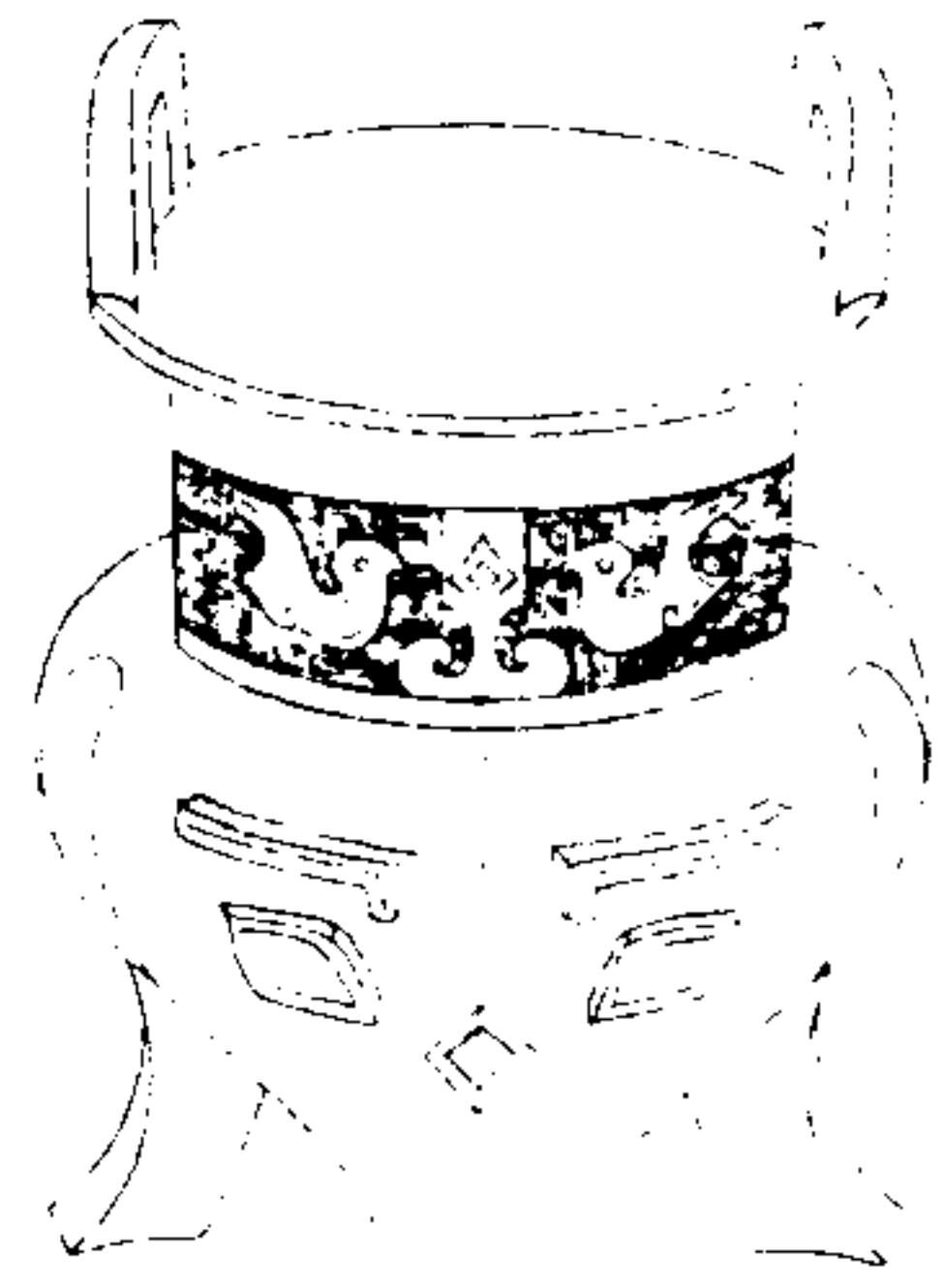

西清續鑑

乙編卷十四

五

右高六寸四分深三寸八分口径五寸腹圍一尺七寸八分重八十七兩三足

周象鬲二



西清續鑑

乙編卷十四

六

右高四寸一分深二寸五分口径三寸七分腹圍一尺二寸五分重二十四兩三足

周夔紋鬲一

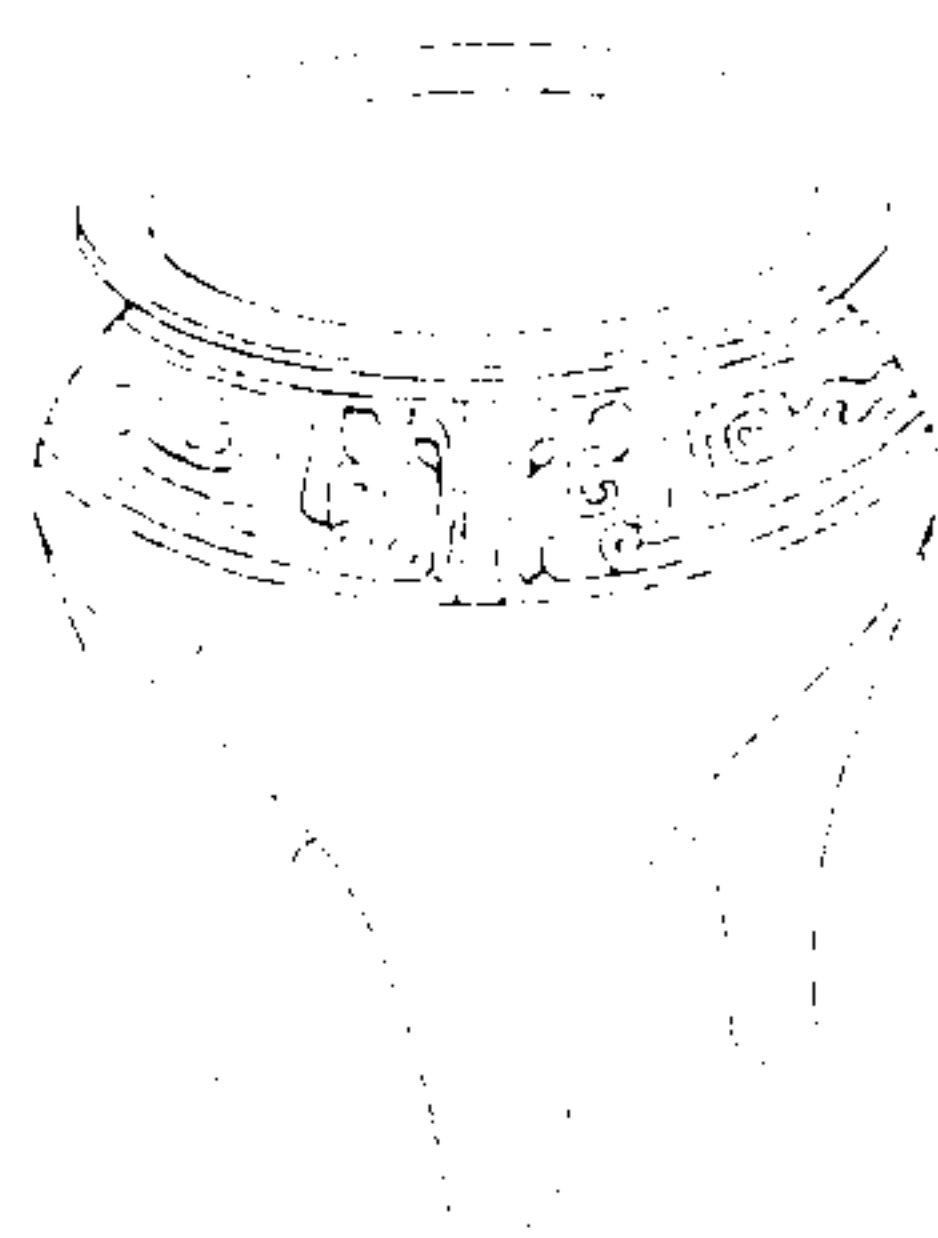

西清續鑑

乙編卷十四

七

右高五寸二分深一寸八分口径四寸九分腹圍一尺六寸八分重五十二兩三足

周夔紋鬲二



西清續鑑

乙編卷十四

八

右高三寸七分深二寸口径四寸五分腹圍一尺五寸五分重二十八兩三足

周弦紋鬲

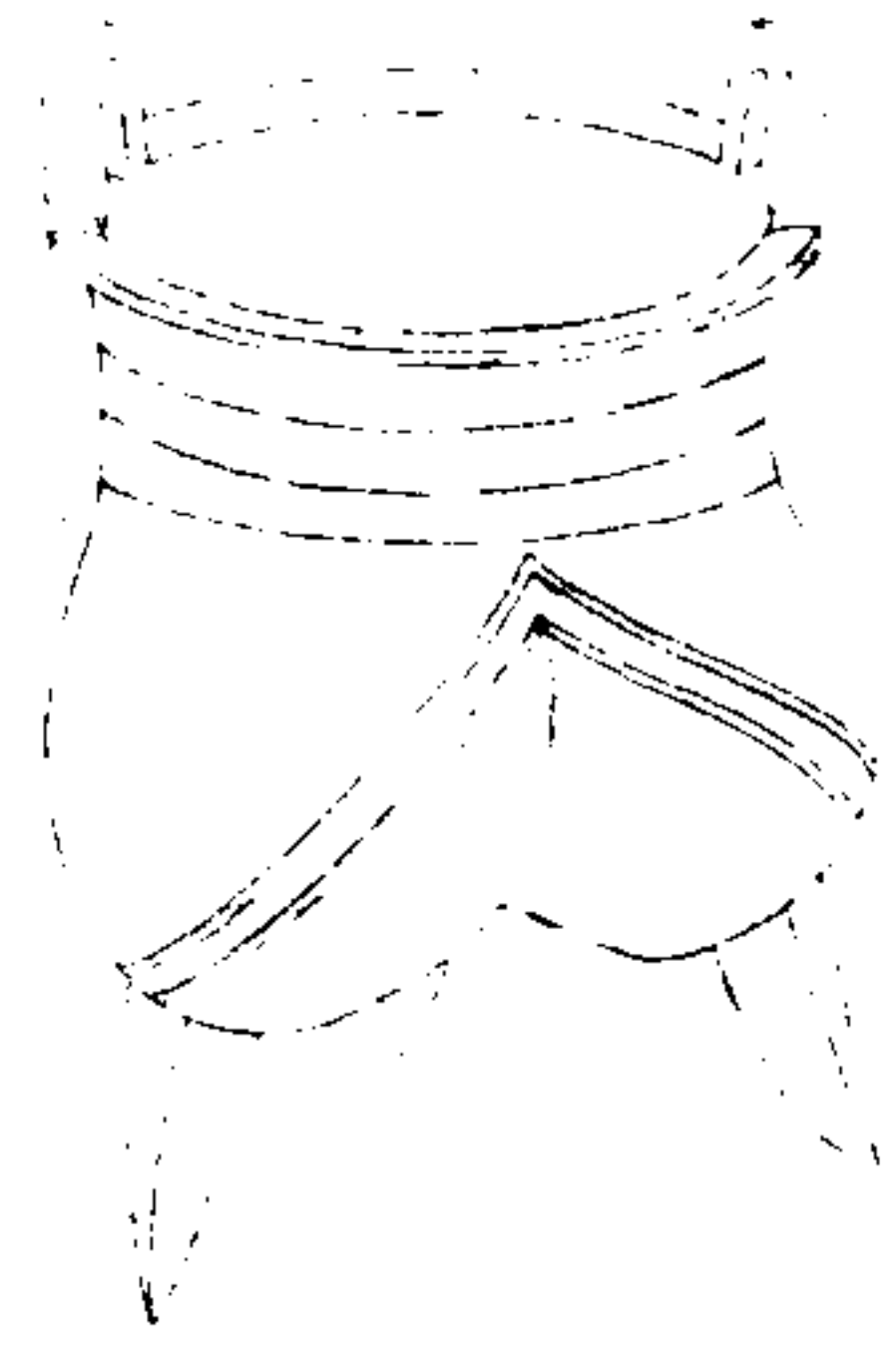

西清續鑑

乙編卷四

九

右高五寸七分深三寸八分口徑四寸六分腹
圍一尺四寸六分重三十九兩三足

周冰鬲

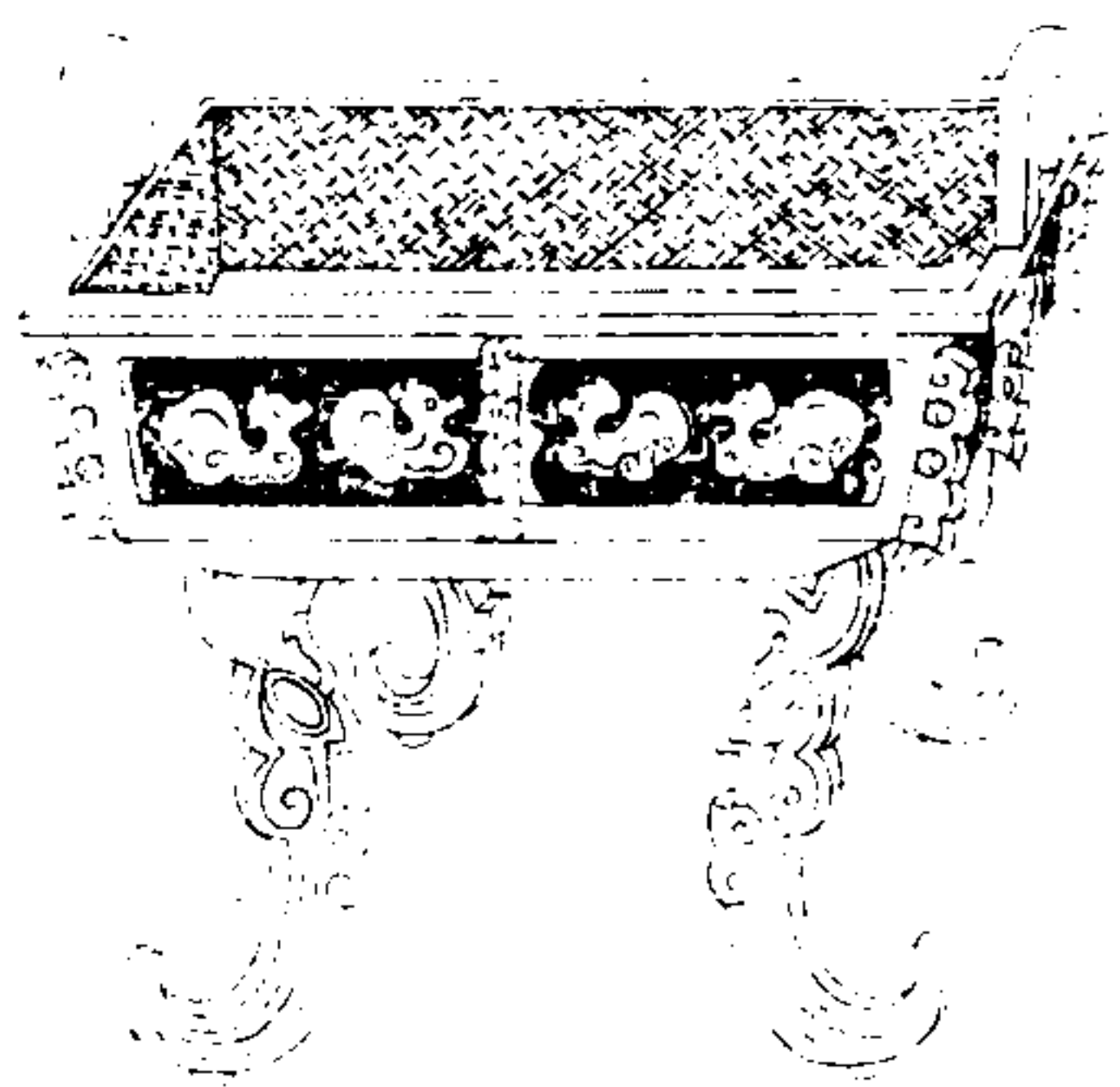

西清續鑑

乙編卷四

十



中膳
水鬲

右高五寸六分深二寸一分口縱五寸九分橫
七寸四分腹圍二尺四寸八分重九十九兩四
足按周禮天官膳夫所掌王齋日三舉殺牲盛
饌曰舉三舉謂朝與日中及夕也此為散齋致
齋時日中供膳之器故曰中膳又凌人共冰鑑
蓋置冰于盤使寒氣通徹以禦溫氣也銘曰冰

高殆當暑時以代冰鑑者博古圖載有冰斗其說曰古人制器皆因時而為之則盛冰固不必專屬於鑑也

西清續鑑

乙編卷古 高

士

周素鬲一



西清續鑑

乙編卷古 高

士

右高五寸五分深三寸五分口徑七寸四分腹圍二尺三寸重一百十八兩三足

周素鬲二



西清續鑑

乙編卷四

古

右高四寸三分深三寸三分口径四寸三分腹圍一尺二寸三分重三十六兩三足

漢帶紋鬲

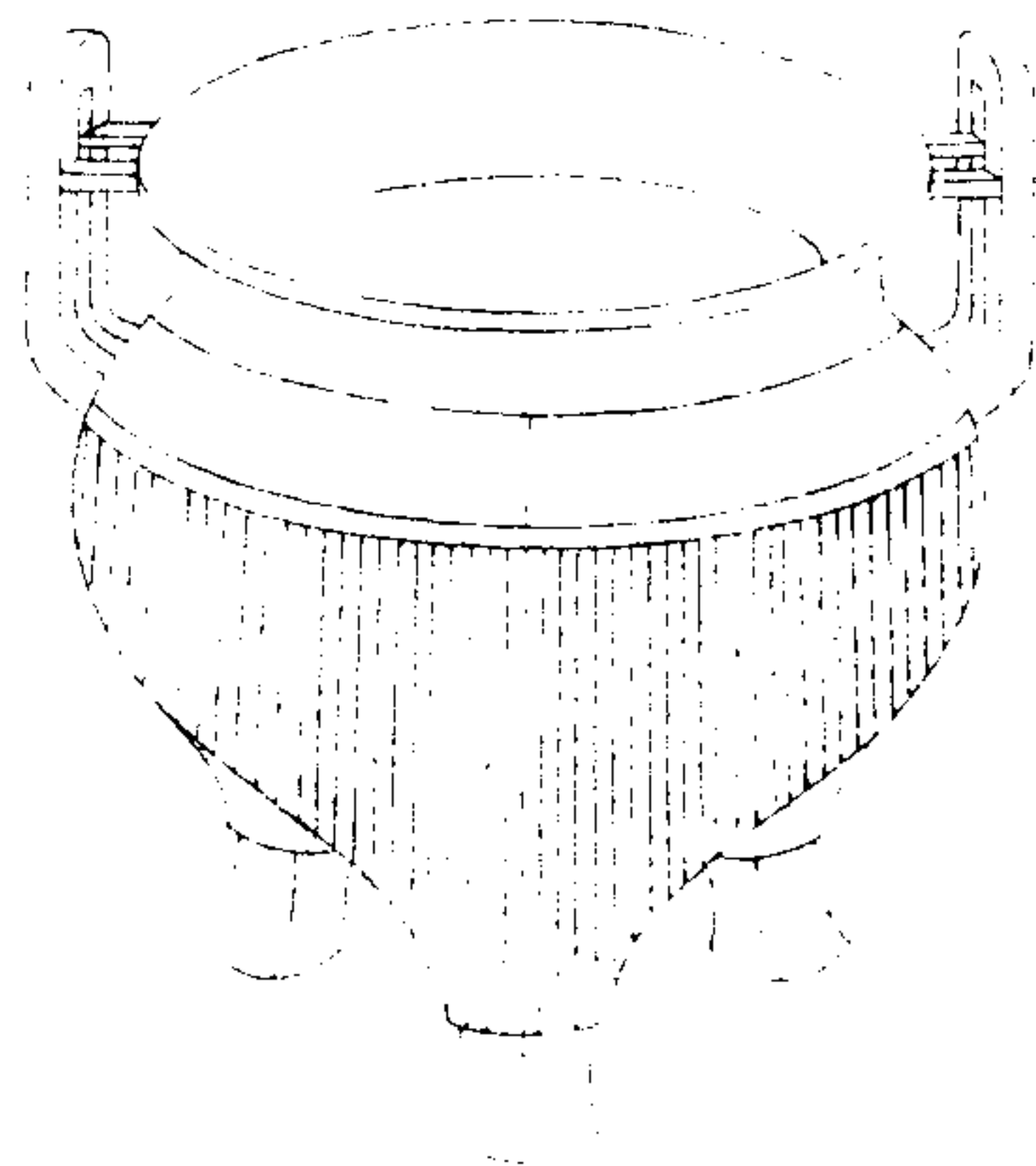

西清續鑑

乙編卷四

古

右高八寸六分深六寸三分口径八寸八分腹圍三尺一寸一分重三百六十兩三足

漢素鬲

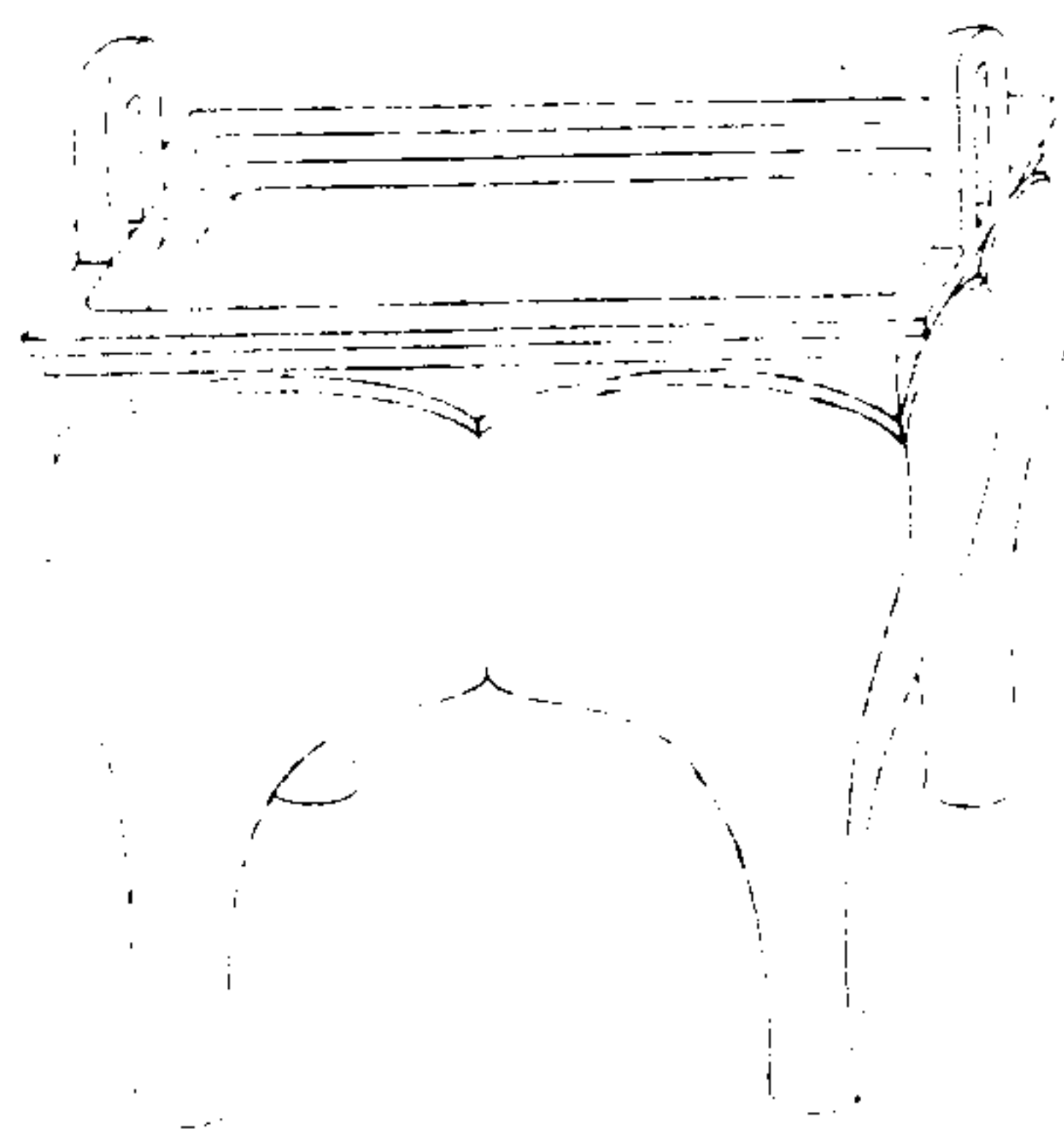

西清續鑑

乙編卷古

五

右高六寸四分深三寸一分口縱六寸六分橫七寸八分腹圍二尺六寸八分重二百三兩四足

周蟠夔鎮一

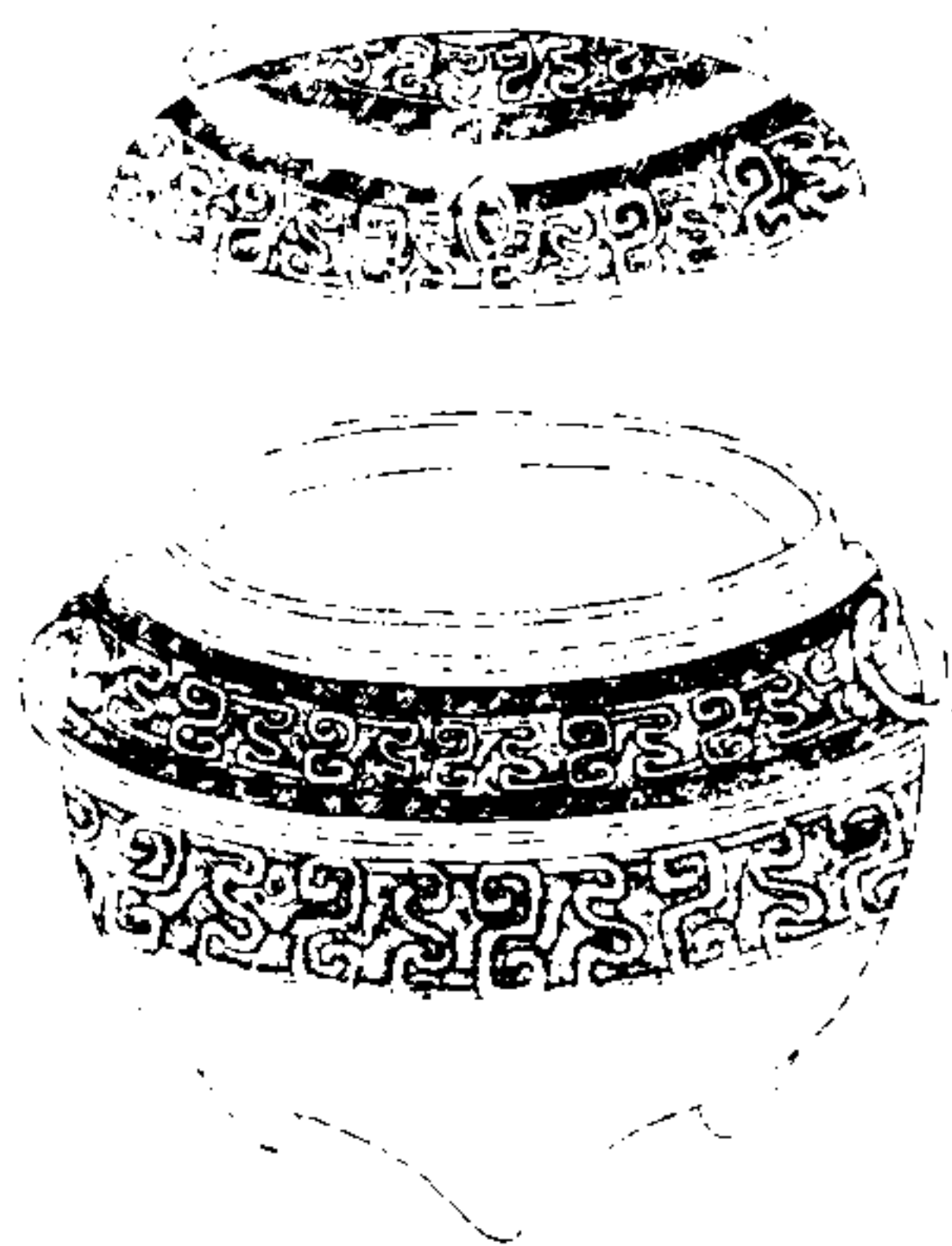

西清續鑑

乙編卷古

六

右通蓋高五寸深三寸八分口徑五寸五分腹圍二尺重六十兩兩耳連環三足

周蟠夔鍍二

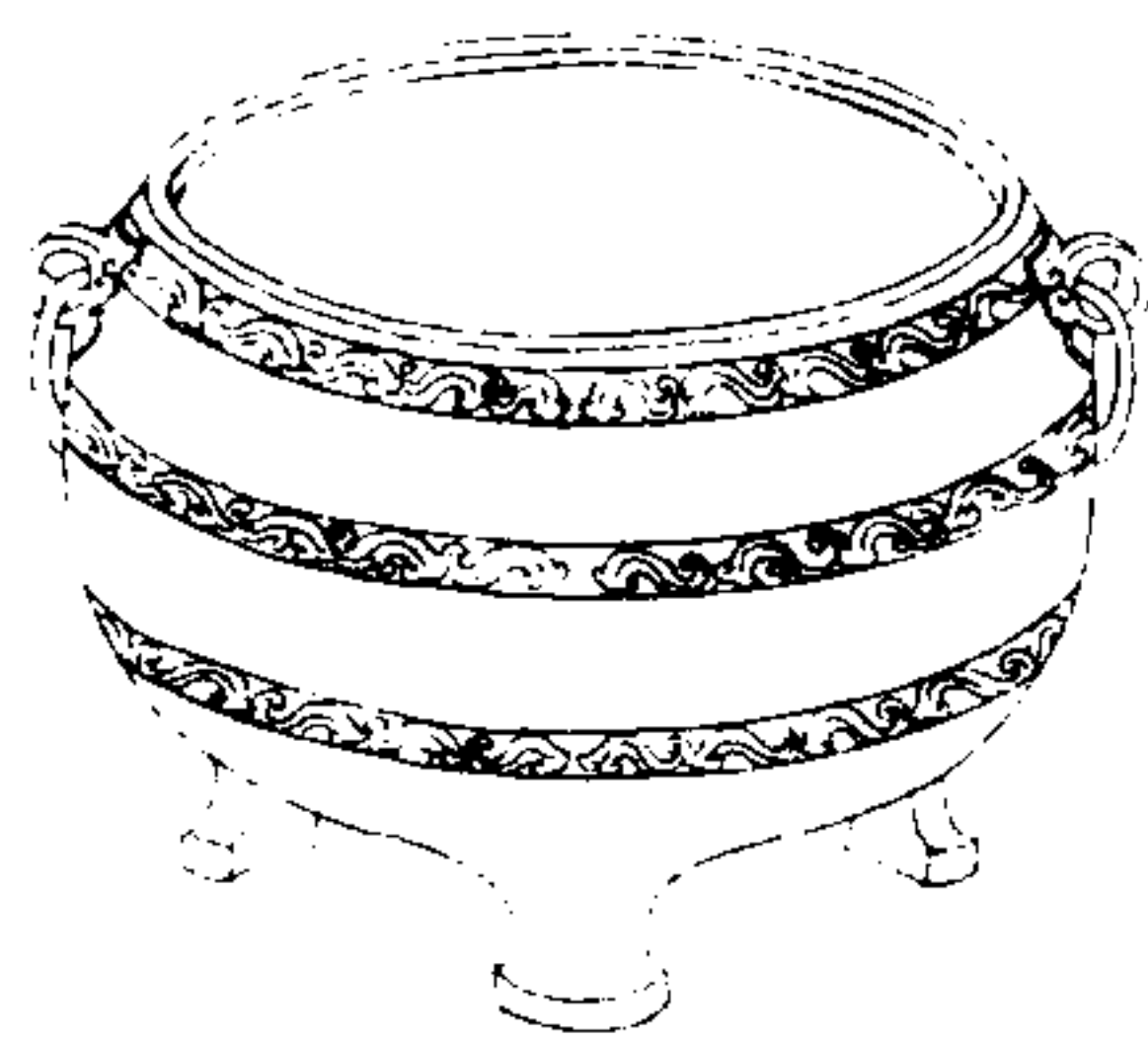

西清續鑑

乙編卷古鍍

七

右高四寸深三寸五分口径五寸七分腹圍一尺九寸三分重四十七兩兩耳連環三足

周獸環鍍

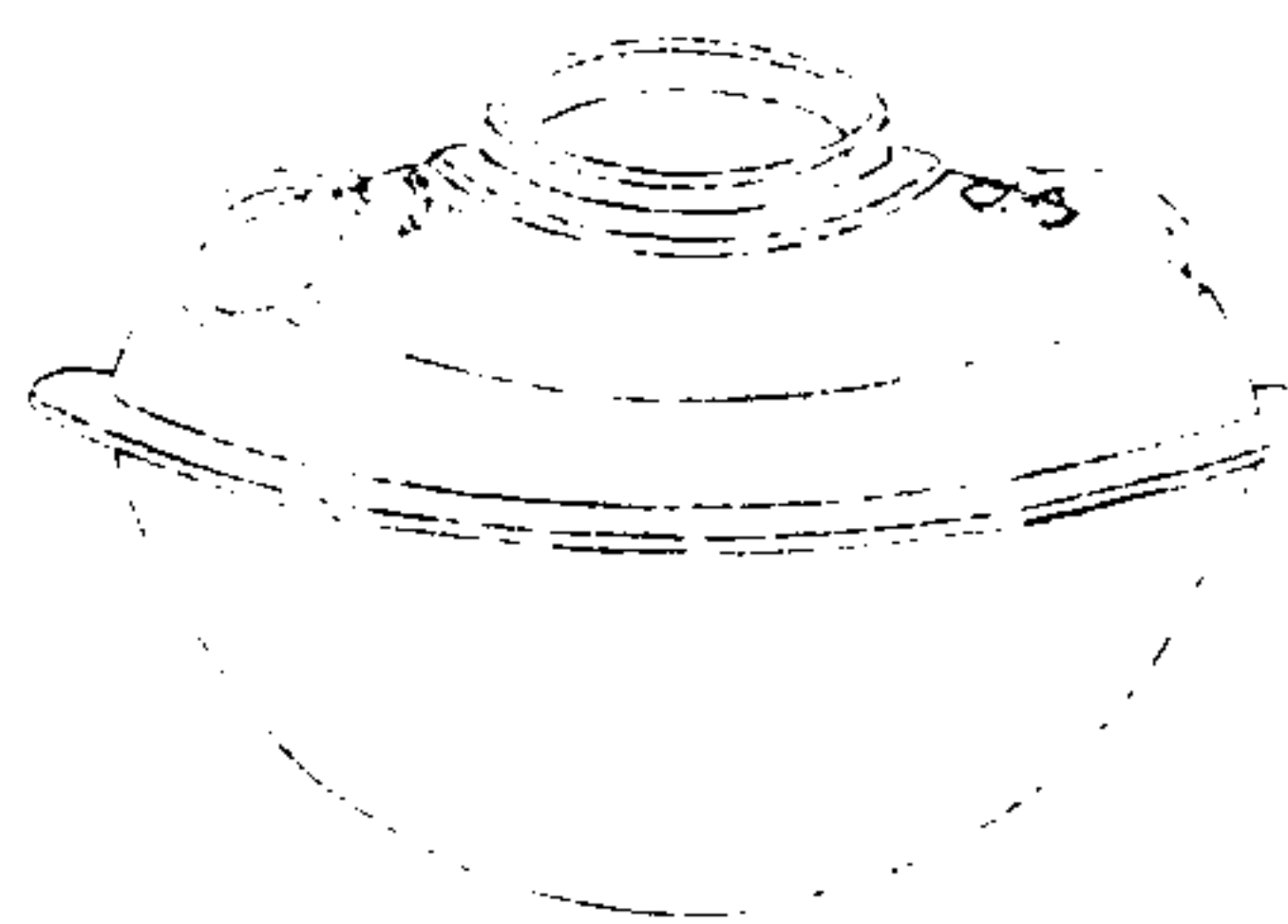

西清續鑑

乙編卷古鍍

六

右高四寸六分深四寸五分口径三寸八分腹圍二尺七寸五分重七十兩兩耳連環

周素鏡



西清續鑑

乙編卷四 鏡

元

右高三寸六分深三寸四分口徑三寸二分腹
圍一尺九寸八分重三十四兩

漢夔紋鏡



西清續鑑

乙編卷四 鏡

辛

右高五寸七分深四寸八分口徑六寸八分腹
圍二尺五寸八分重九十二兩兩可連環三足

漢帶紋鏡

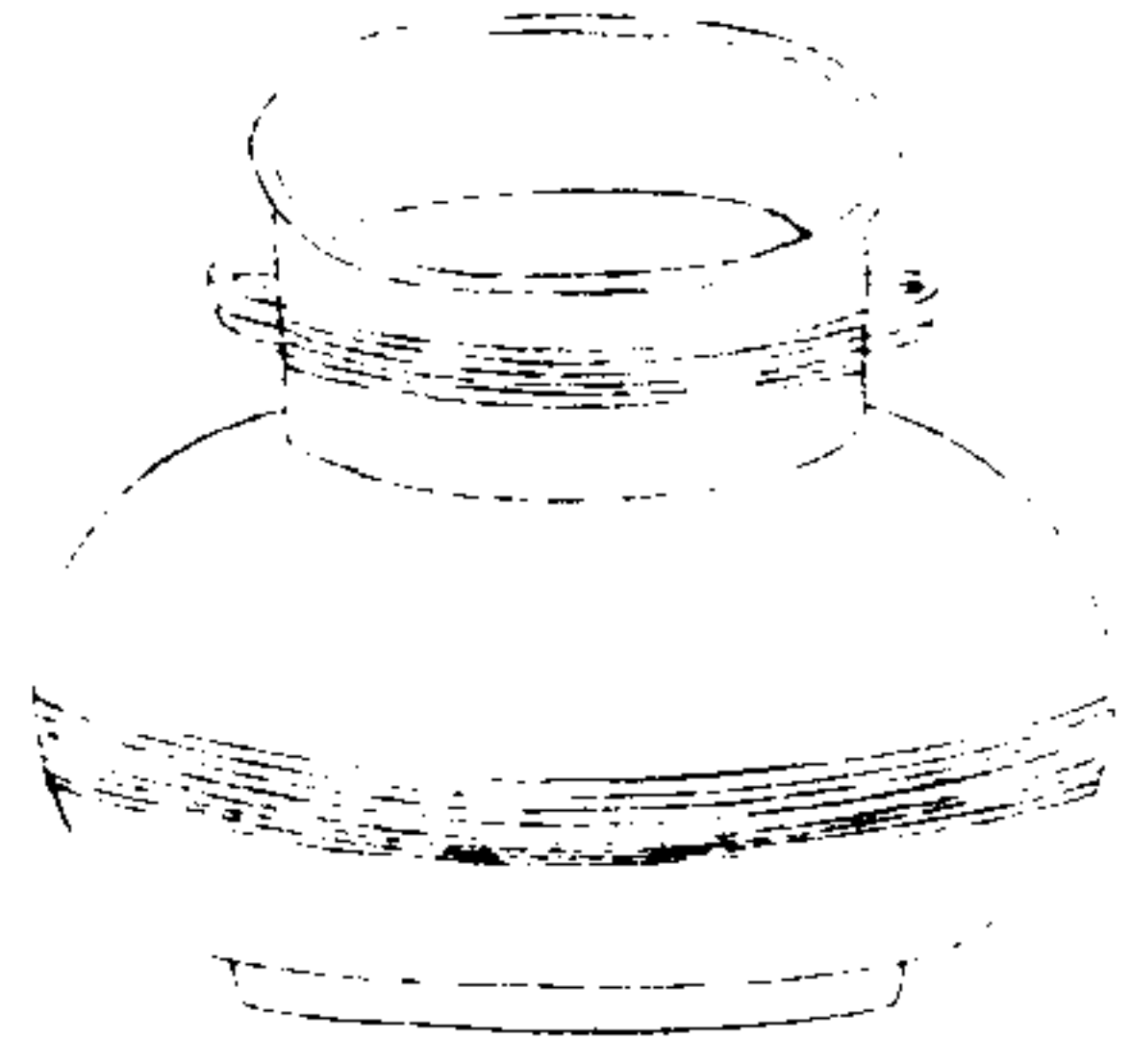

西清續鑑

乙編卷四

五

右高四寸深三寸八分口徑四寸七分腹圍一尺八寸五分重三十六兩耳

漢獸環鏡

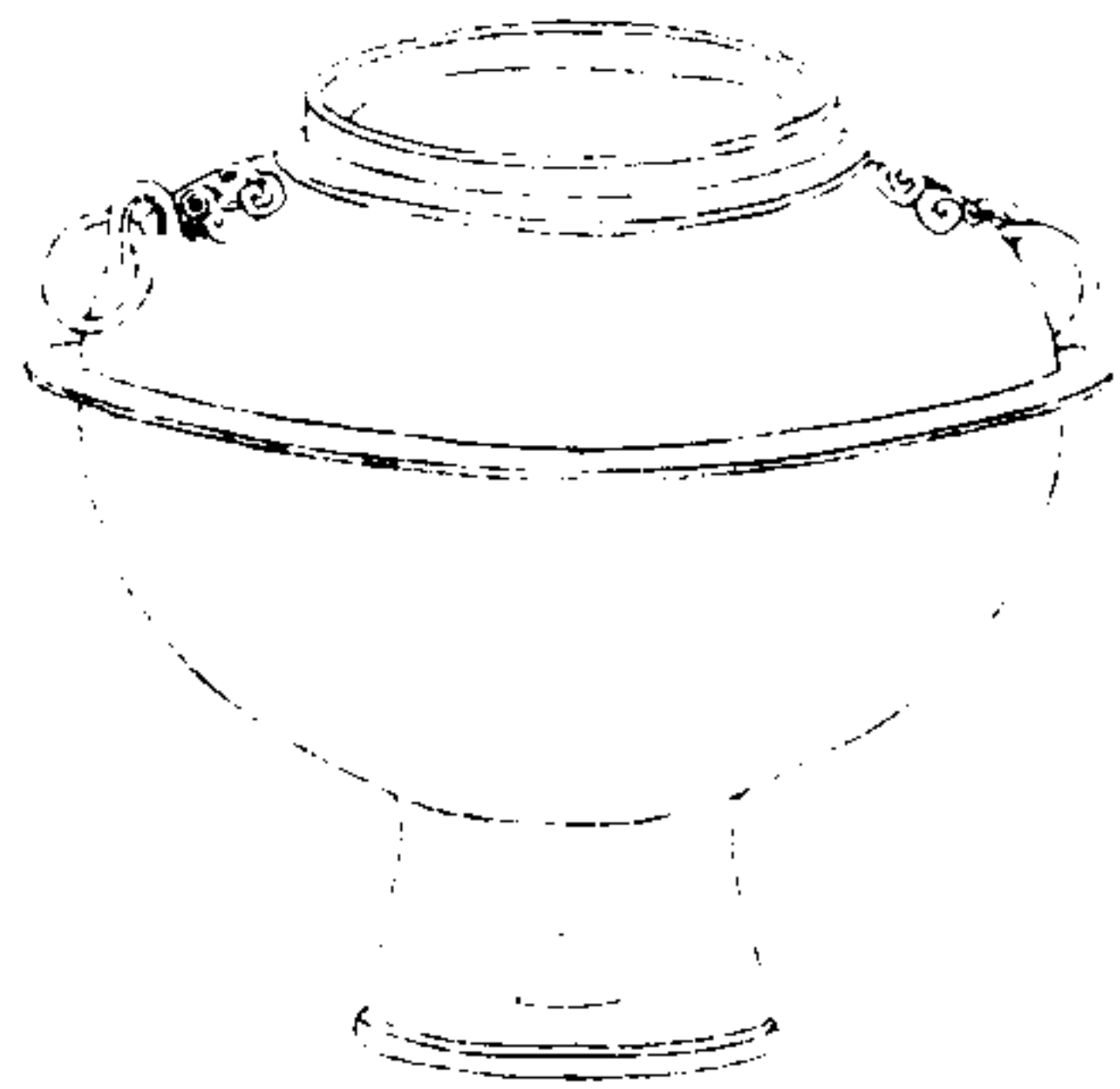

西清續鑑

乙編卷四

五

右高六寸一分深四寸七分口徑三寸九分腹圍二尺五寸重五十六兩耳連環

漢三足鏡

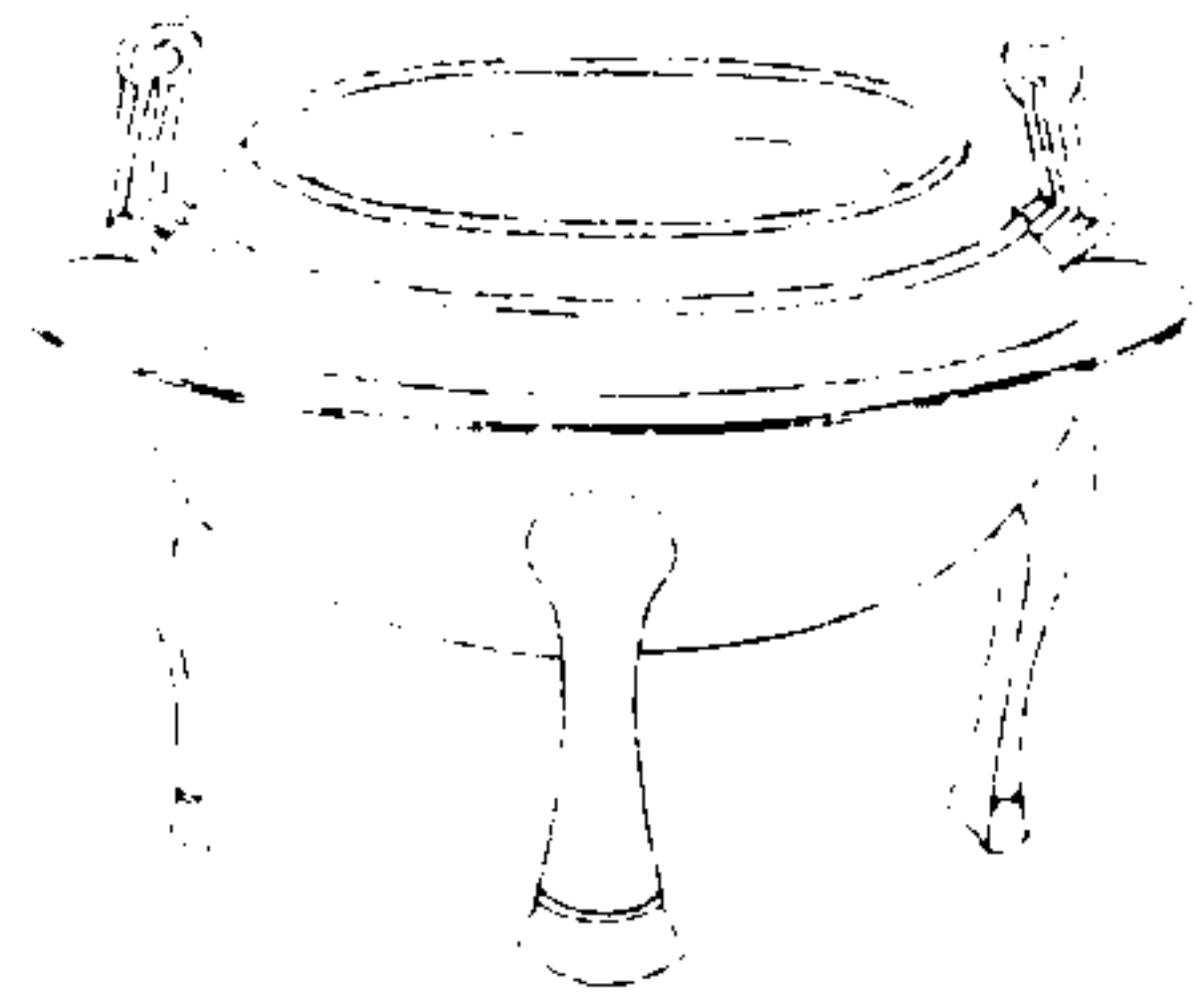

西清續鑑

乙編卷四

五

右高四寸三分深三寸口径四寸五分腹圍一尺八寸三分重五十六兩兩耳三足

周父丁盃

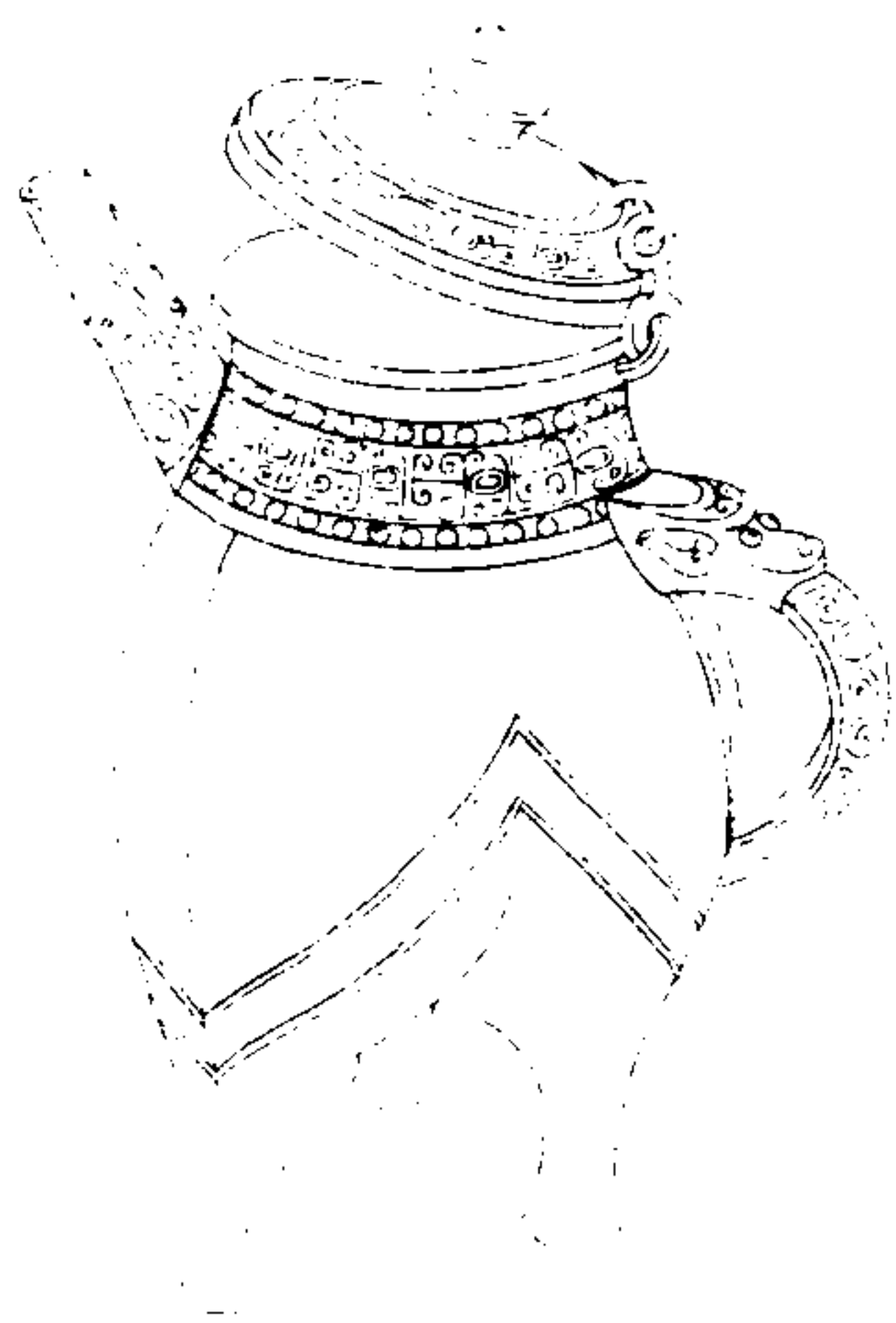

西清續鑑

乙編卷四

五

蓋



父丁子

器



丁父子

右通蓋高九寸四分深五寸八分口径四寸一分腹圍一尺八寸一分重九十八兩有流有鑿三足

周世盃



西清續鑑

乙編卷古盃

畫

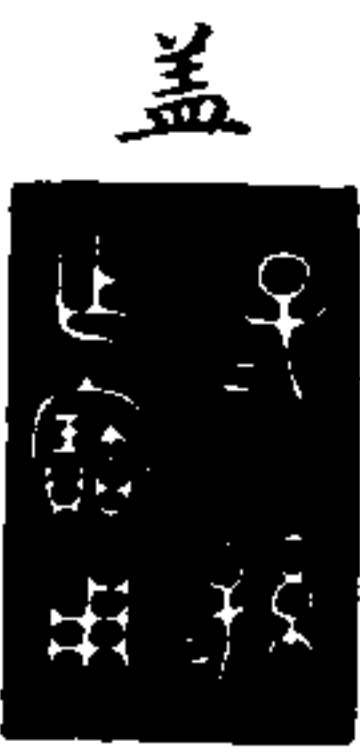

子孫
作寶用

世

右通蓋高一尺一分深五寸八分口徑三寸七分腹圍一尺九寸重一百二十兩有流有鑿三足器銘曰世說見前周世貞

周鳳首盃



西清續鑑

乙編卷古盃

畫

右通蓋高一尺三寸二分深九寸口徑七寸六分腹圍四尺七寸四分重一千二十四兩有流有提梁金銀錯三足

周饗饗盃



西清續鑑

乙編卷四

五

右通蓋高一尺一寸深七寸三分口徑四寸六分腹圍二尺一寸重一百五十四兩有流有鑿三足翡翠飾

周螭紋盃

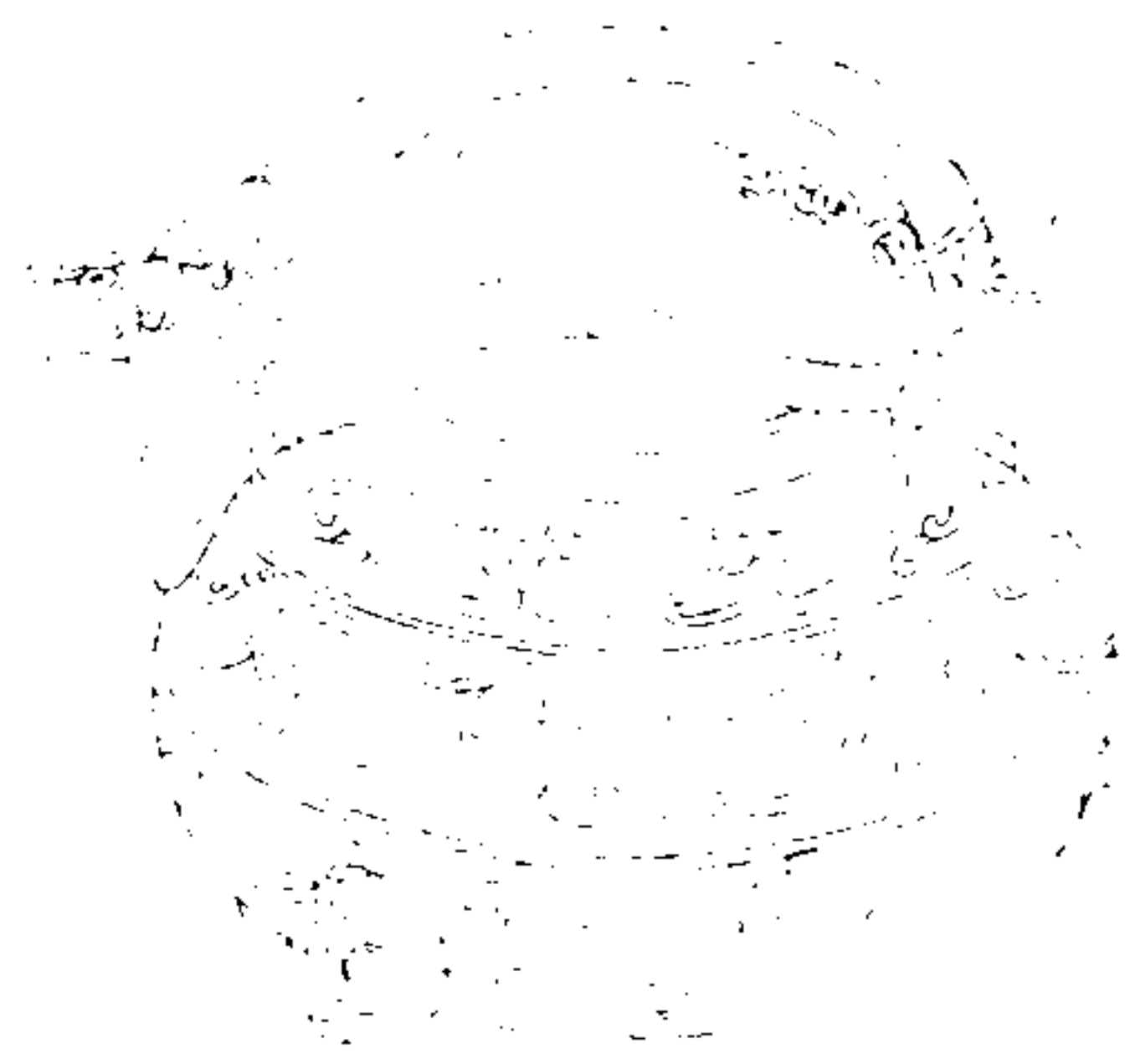

西清續鑑

乙編卷四

六

右通蓋高六寸深四寸一分口徑三寸四分腹圍二尺一寸重九十八兩有流有提梁三足

周粟紋盃

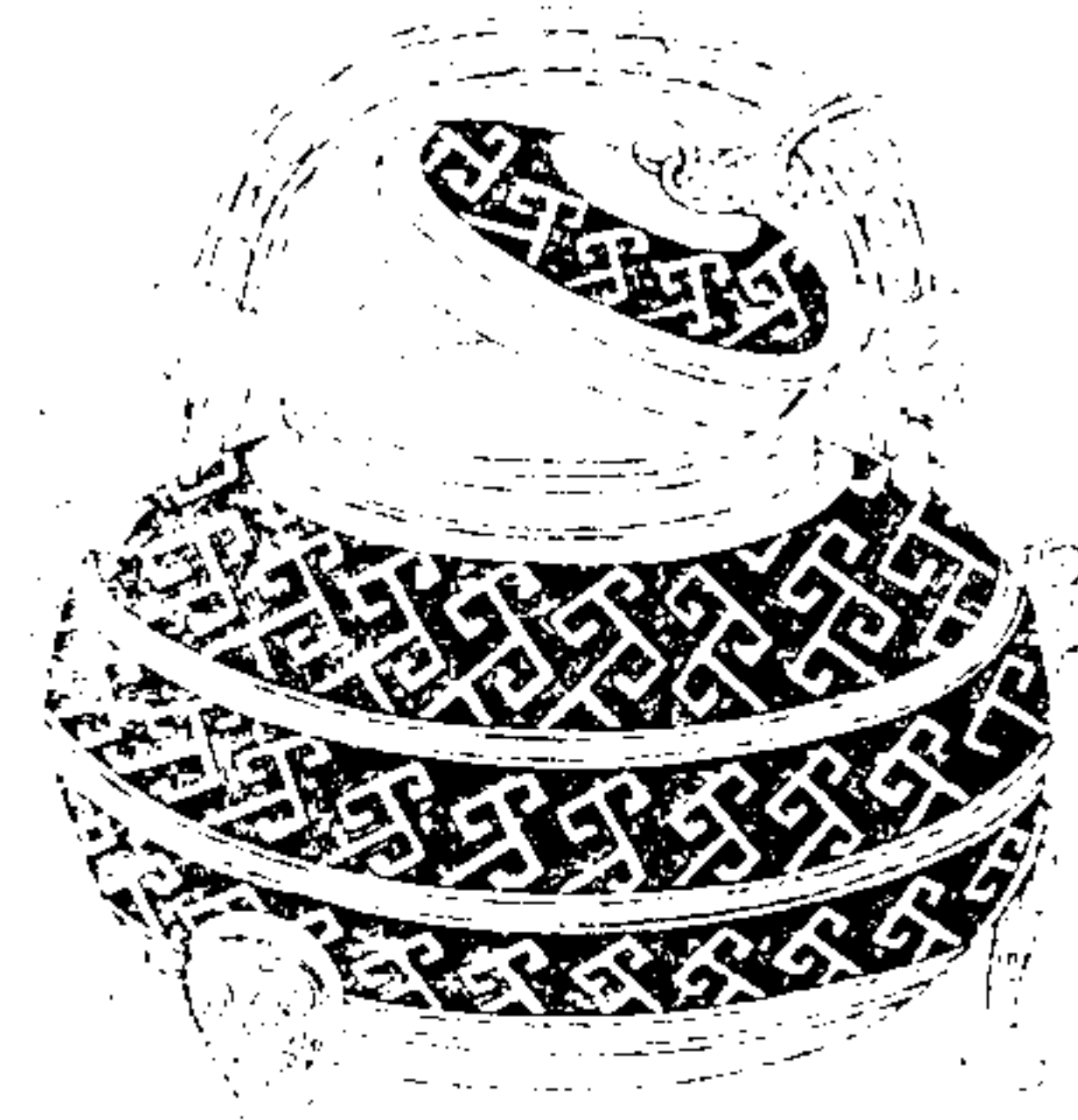

西清續鑑

乙編卷四 盃

无

右通蓋高六寸二分深四寸三分口徑三寸三分腹圍二尺六分重九十二兩有流有提梁三足

周螭梁盃一

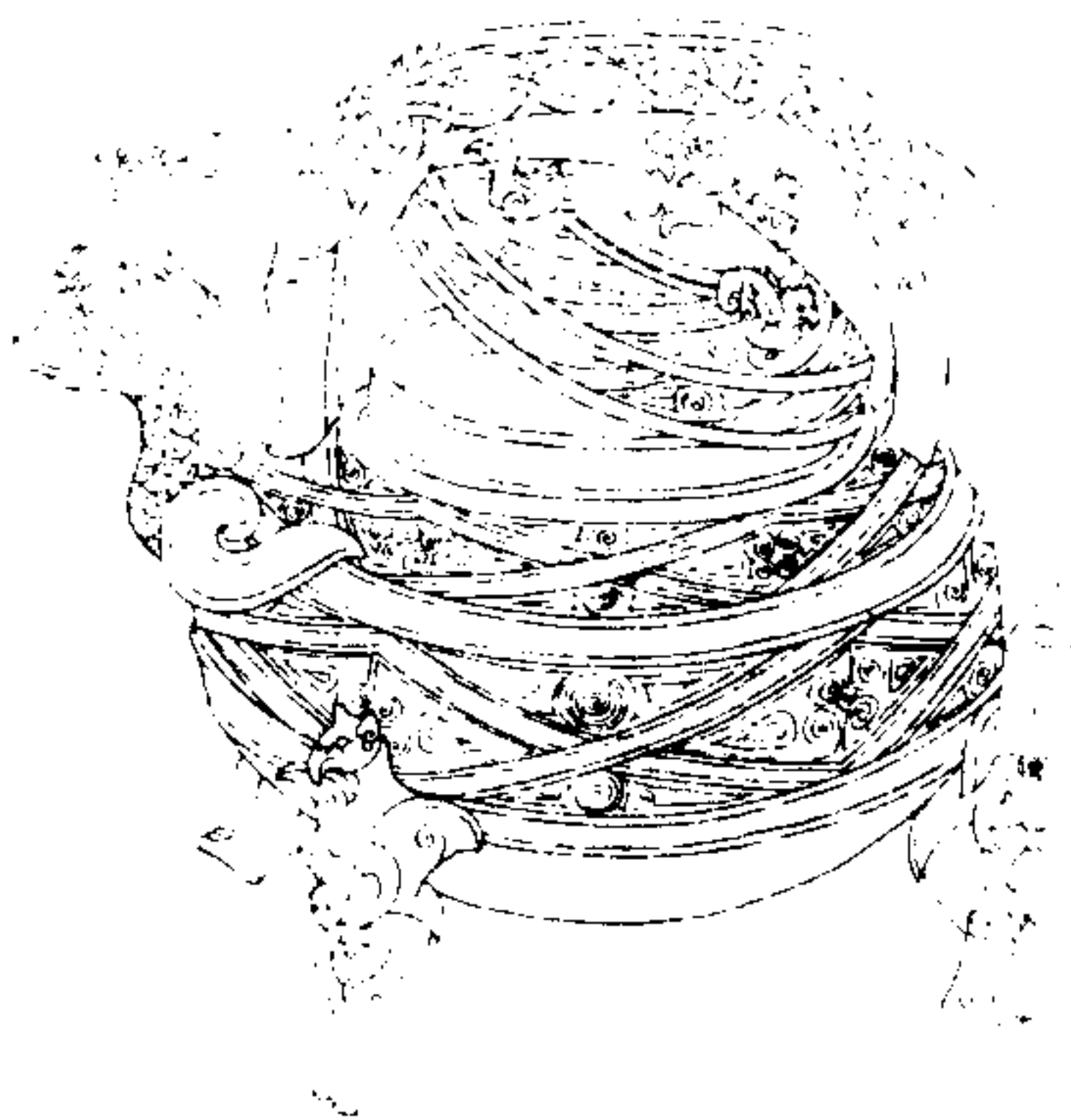

西清續鑑

乙編卷四 盃

辛

右通蓋高五寸八分深三寸六分口徑三寸三分腹圍一尺九寸六分重一百三十四兩有流有提梁金銀錯三足

周螭梁盃二

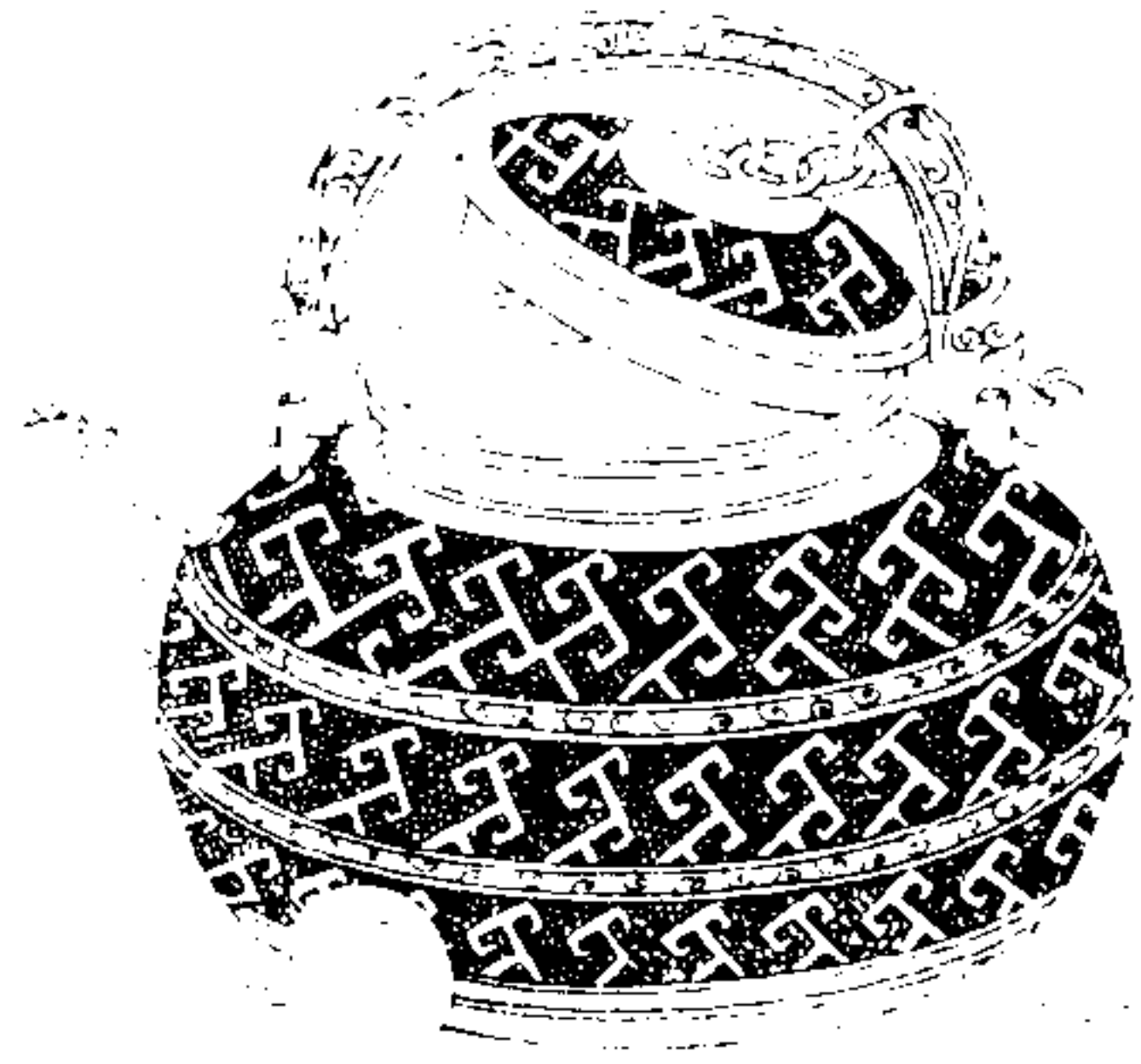

西清續鑑

乙編卷四

盃

右通蓋高六寸二分深四寸二分口徑三寸二分腹圍二尺八分重七十兩有流有提梁三足

周螭梁盃三

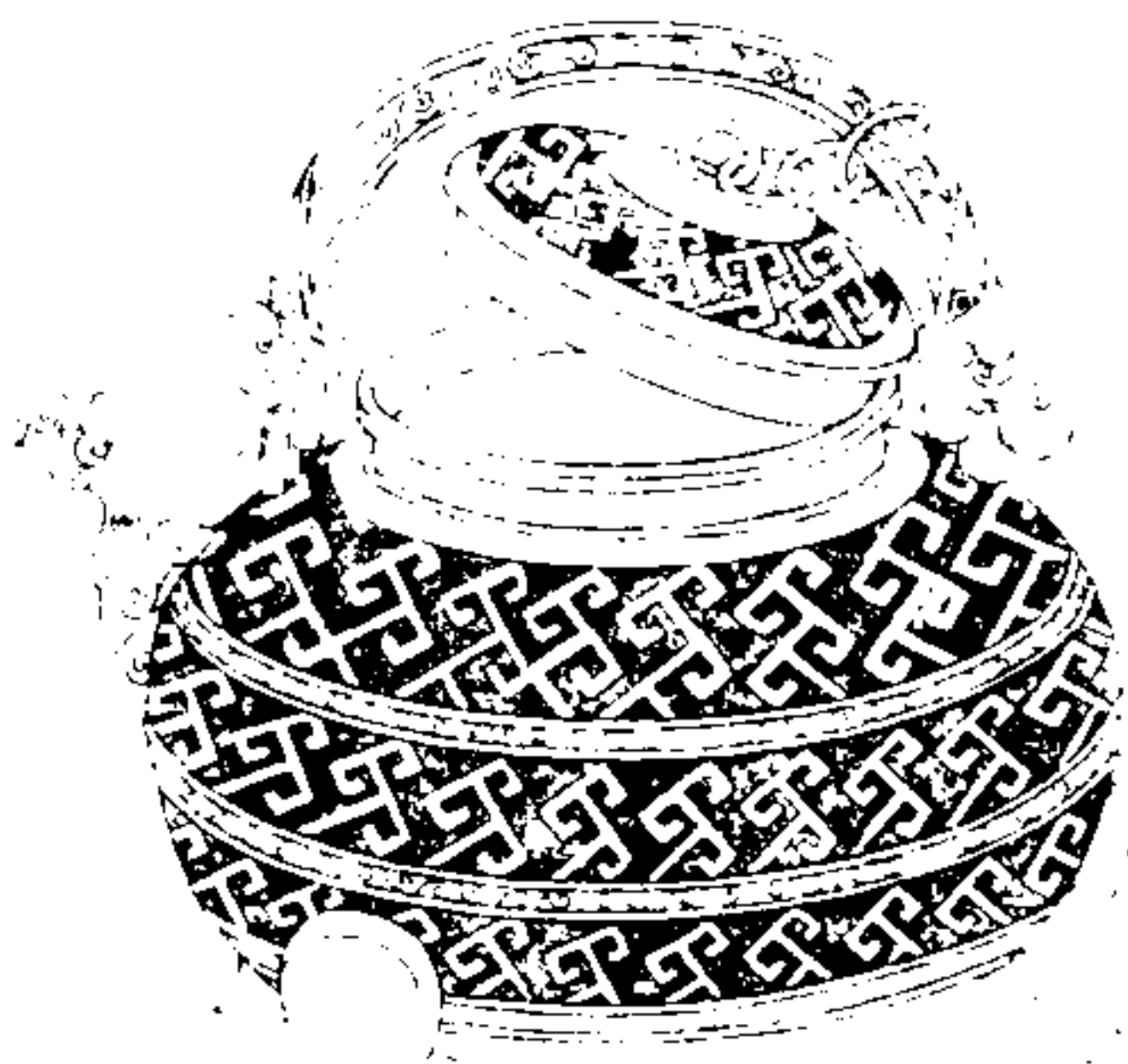

西清續鑑

乙編卷四

盃

右通蓋高六寸三分深四寸二分口徑三寸二分腹圍二尺三分重七十四兩有流有提梁三足

漢天雞盃一



西清續鑑

乙編卷四

盃

右通蓋高五寸二分深三寸八分口徑三寸二分腹圍二尺二寸重一百二十六兩有流有提梁金銀錯三足

漢天雞盃二



西清續鑑

乙編卷四

盃

右通蓋高四寸三分深二寸七分口徑二寸三分腹圍一尺四寸重二十八兩有流有提梁三足

漢螭梁盃



西清續鑑

乙編卷四

盃

右通蓋高六寸二分深四寸三分口径三寸二分腹圍二尺五分重七十六兩有流有提梁三足

周四神冰鑑一

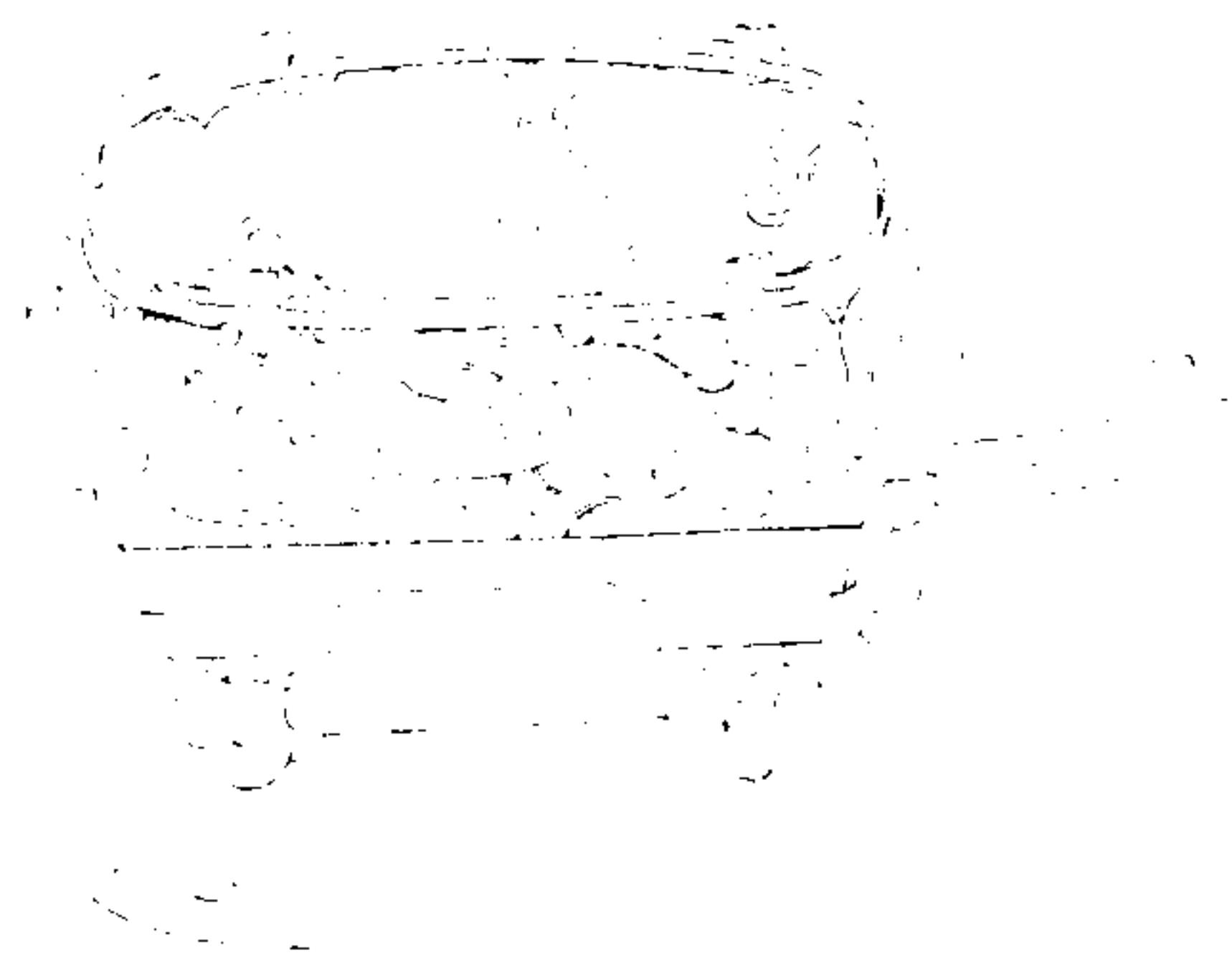

西清續鑑

乙編卷四

冰鑑

右高二寸九分深二寸一分口径二寸四分橫三寸八分腹圍一尺一寸一分重二十五兩有柄有承盤

周四神冰鑑二



西清續鑑

乙編卷十四 水鑑

五

右高三寸一分深二寸六分口縱二寸四分橫四寸二分底縱二寸二分橫三寸六分重二十兩

周冰鑑

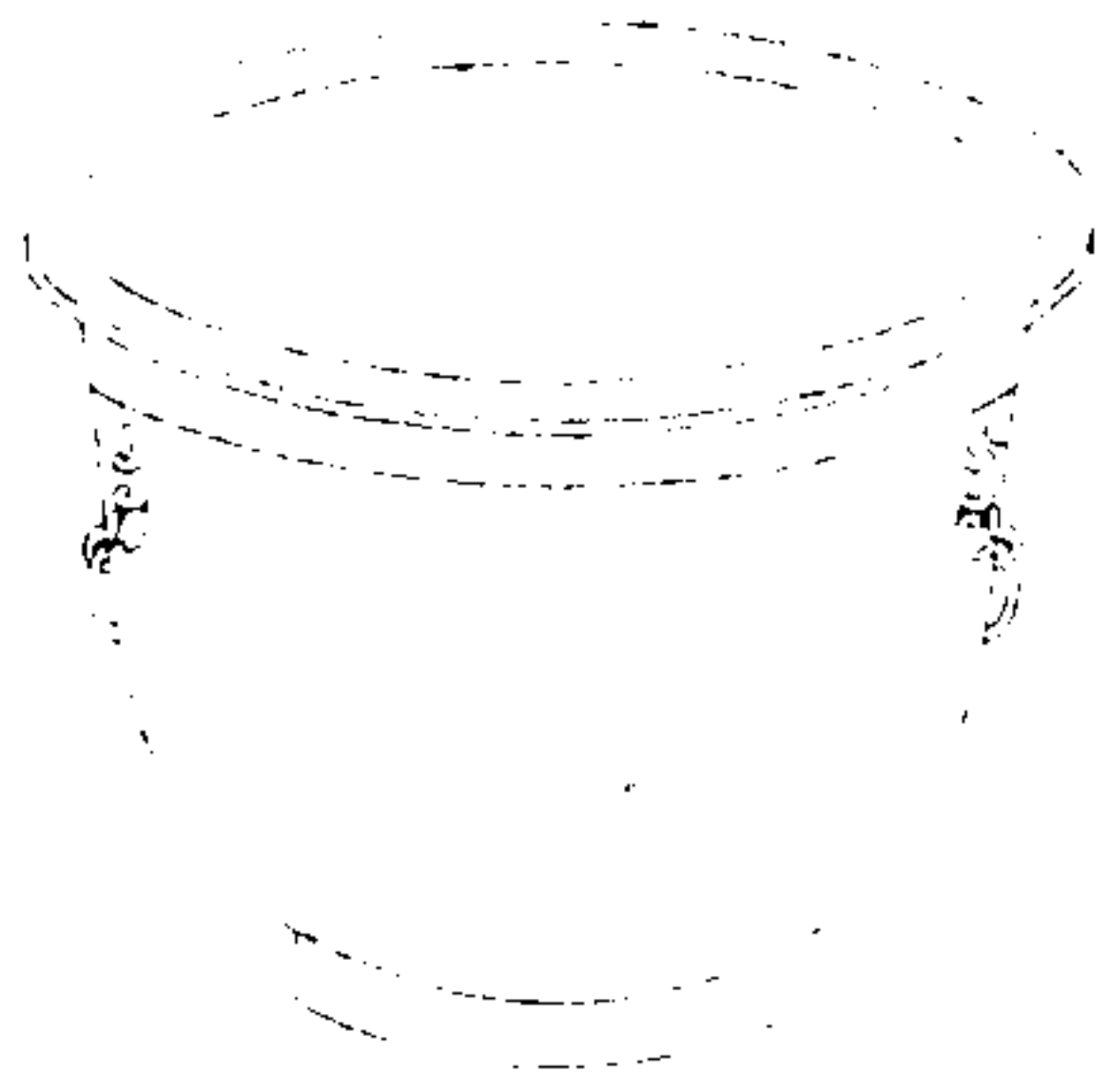

西清續鑑

乙編卷十四 水鑑

六

右高四寸七分深四寸口徑八寸七分腹圍二尺五寸七分重五十兩

漢水鑑

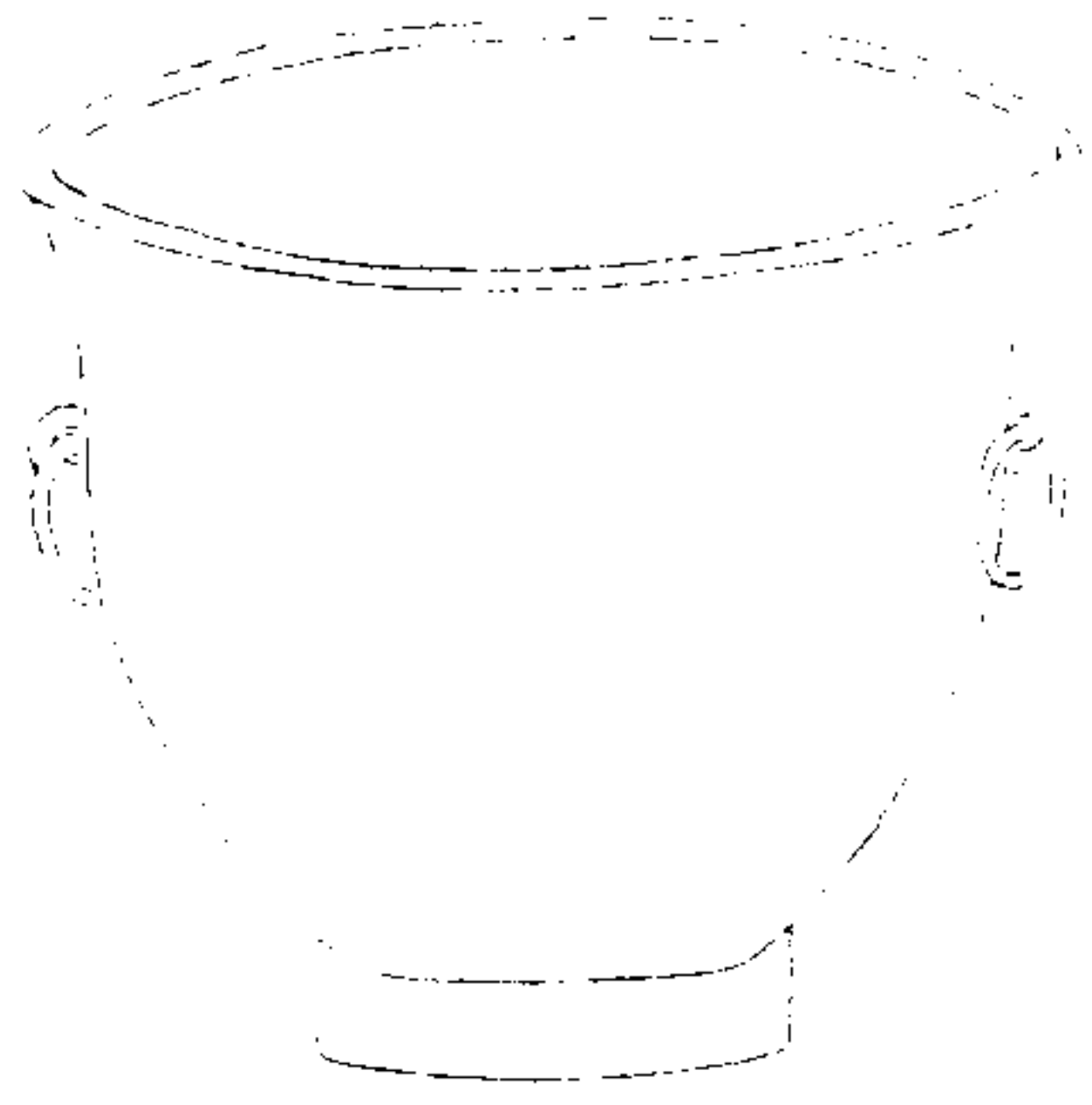

西清續鑑

乙編卷古 水鑑

堯

右高五寸四分深四寸八分口径八寸腹圍二尺四寸重四十九兩

漢獸環水鑑

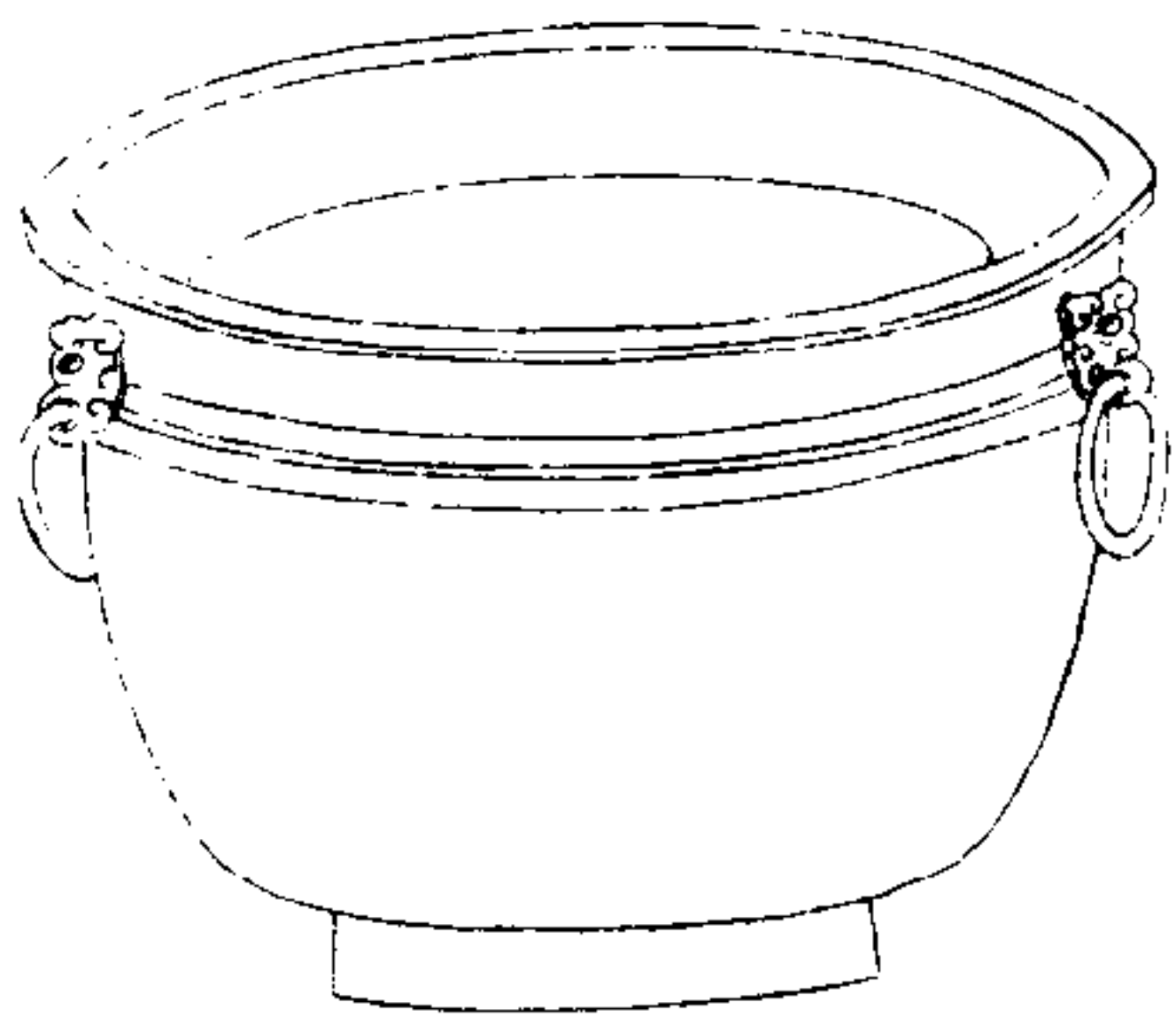

西清續鑑

乙編卷古 水鑑

甲

右高五寸二分深四寸五分口径八寸八分腹圍二尺三寸八分重八十八兩

周唯叔匱

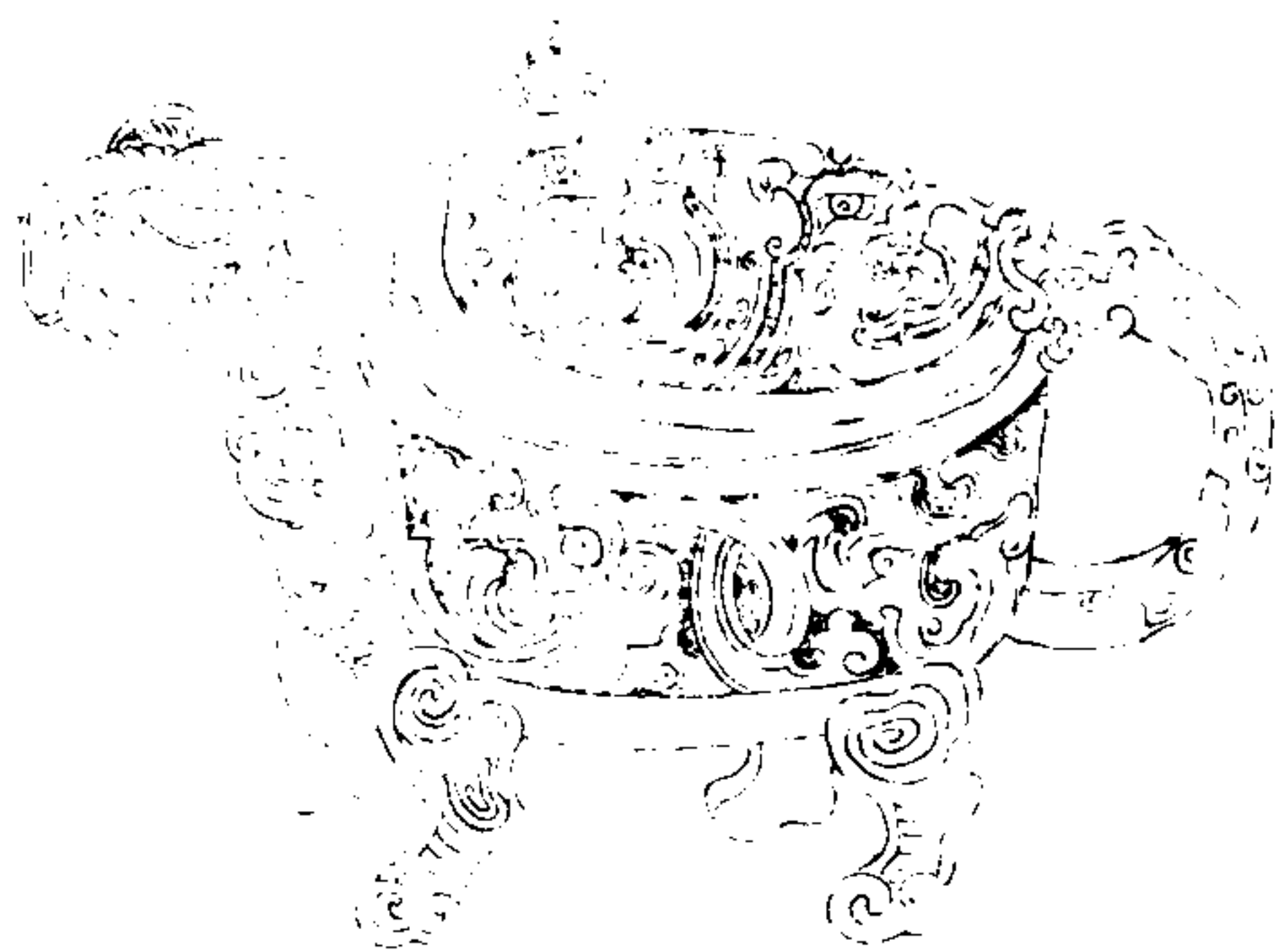

西清續鑑

乙編卷古

匱

蓋



唯叔作旅匱

器



音釋同前

右通蓋高六寸三分深二寸九分口径長八寸五分濶五寸三分重八十三兩有流有鑿四足鐘鼎款識有唯叔銘首曰唯叔從王南征後曰誨作寶鬲鼎薛尚功以唯叔為字而誨為名此曰唯叔作旅匱則第舉其字也

周仲駒匱

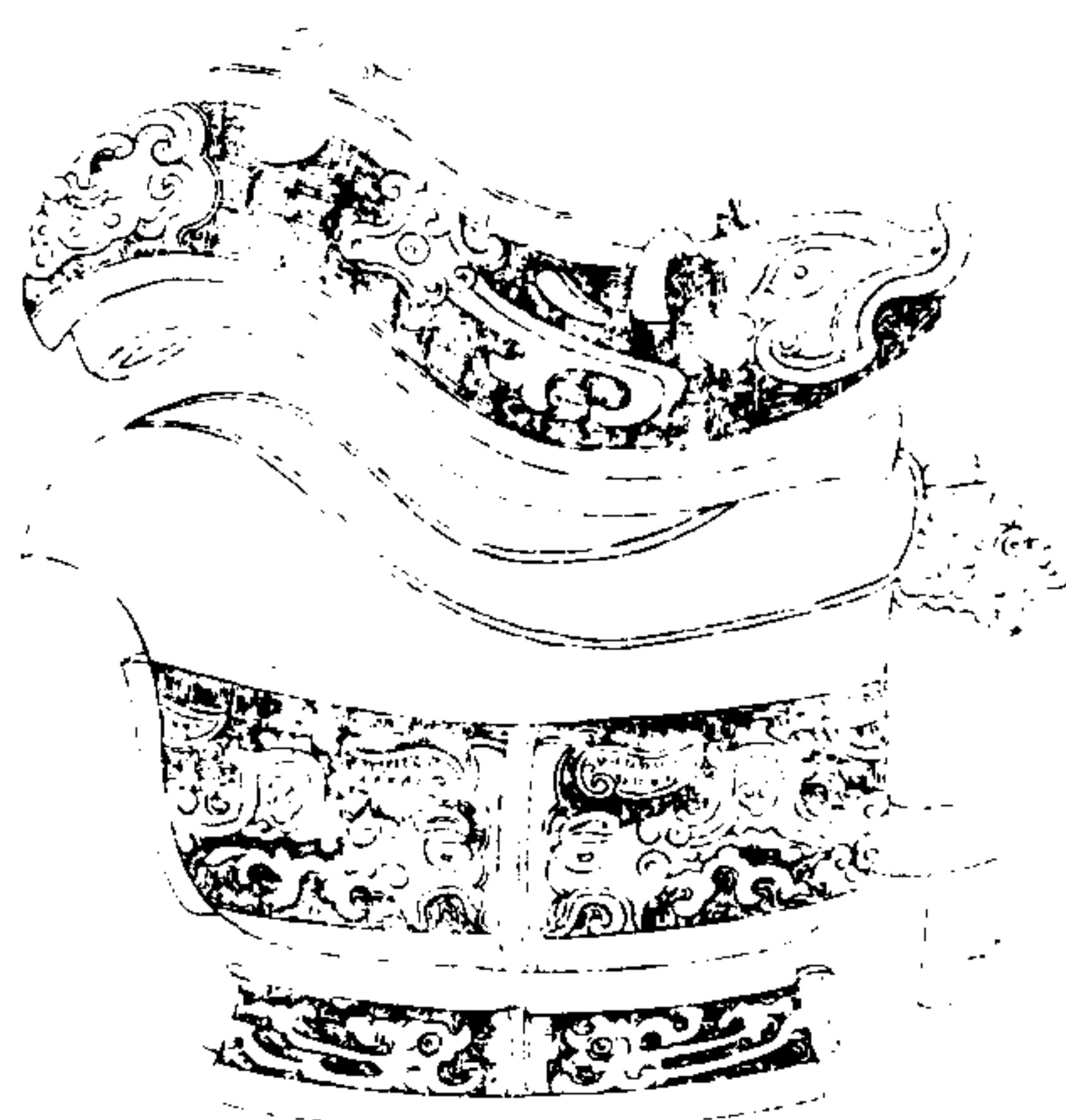

西清續鑑

乙編卷古

匱



寶用享孝
敦子孫永
父作仲姜
祿旁仲駒

右通蓋高八寸一分深三寸七分口径長九寸二分濶四寸二分重一百七十一兩有流有鑿銘左旋讀

周蟠夔匝



西清續鑑

乙編卷四

罍

右高五寸九分深三寸二分口徑長一尺二分
濶七寸重九十二兩有流有蓋三足

周螭首匝

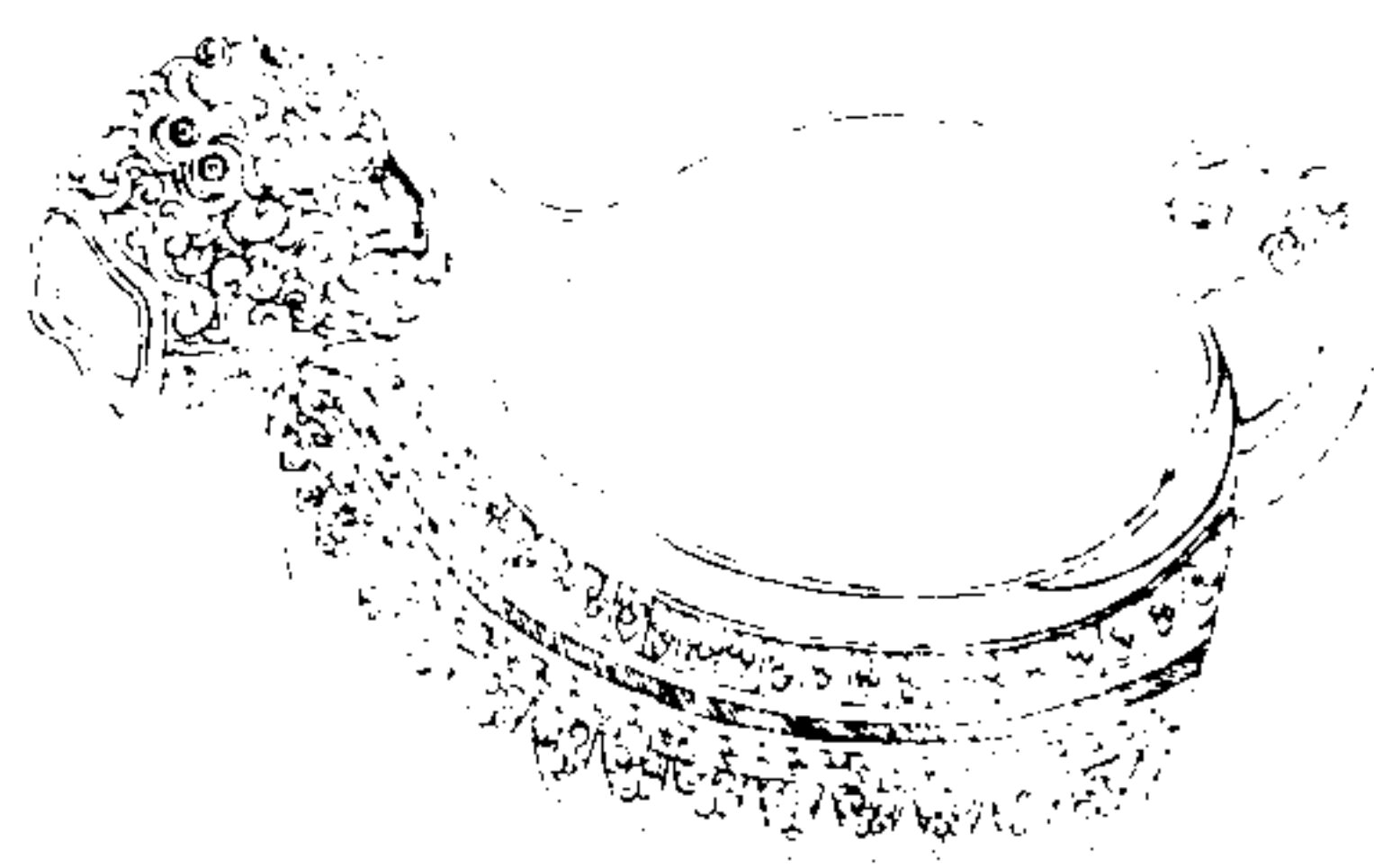

西清續鑑

乙編卷四

罍

右高四寸深二寸口徑長五寸八分濶六寸三
分重二十九兩有流有蓋金錯

周雷紋匝

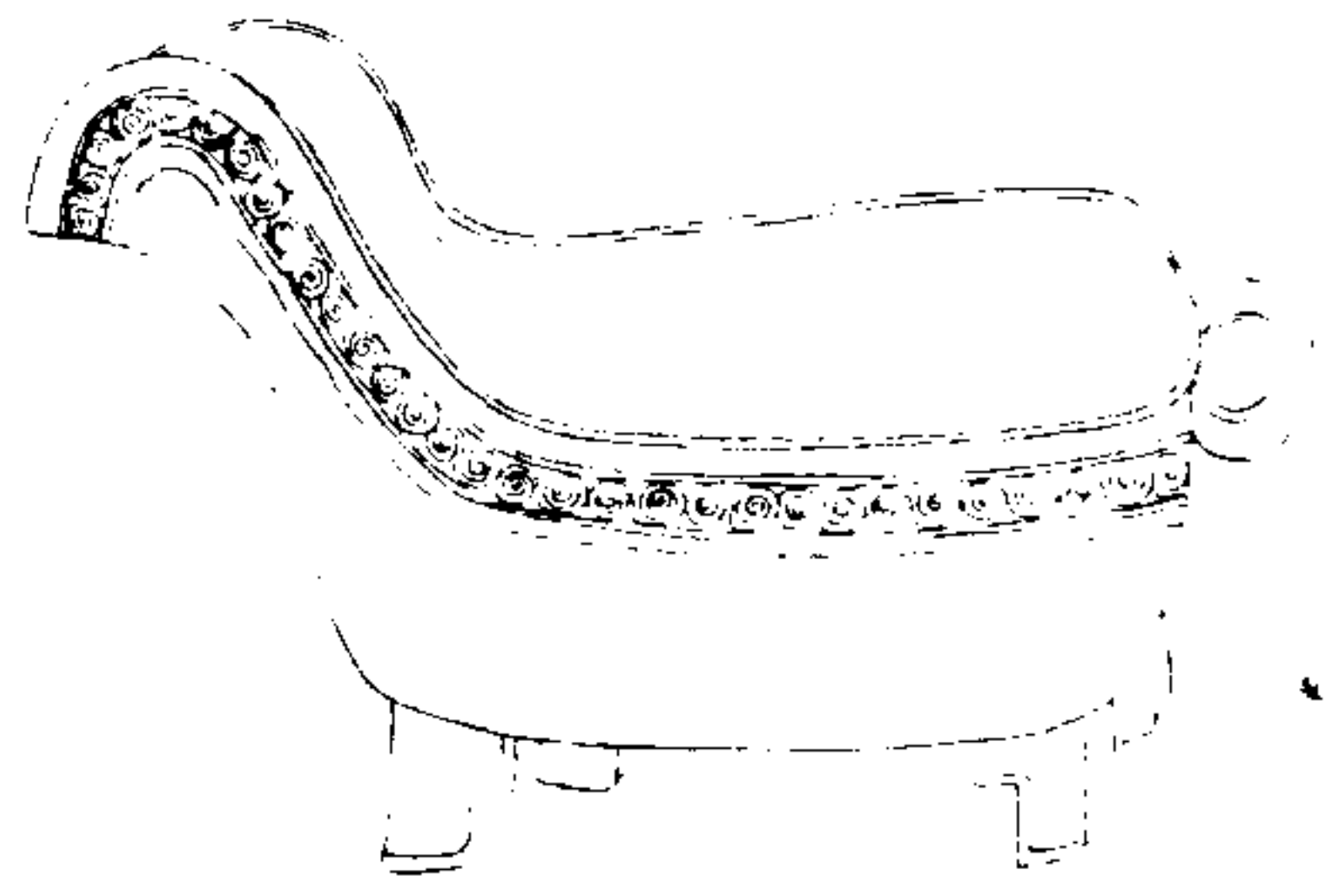

西清續鑑

乙編卷四

罍

右高四寸四分深二寸三分口径長七寸二分
濶三寸八分重二十六兩有流有鑿四足

漢犧首匝

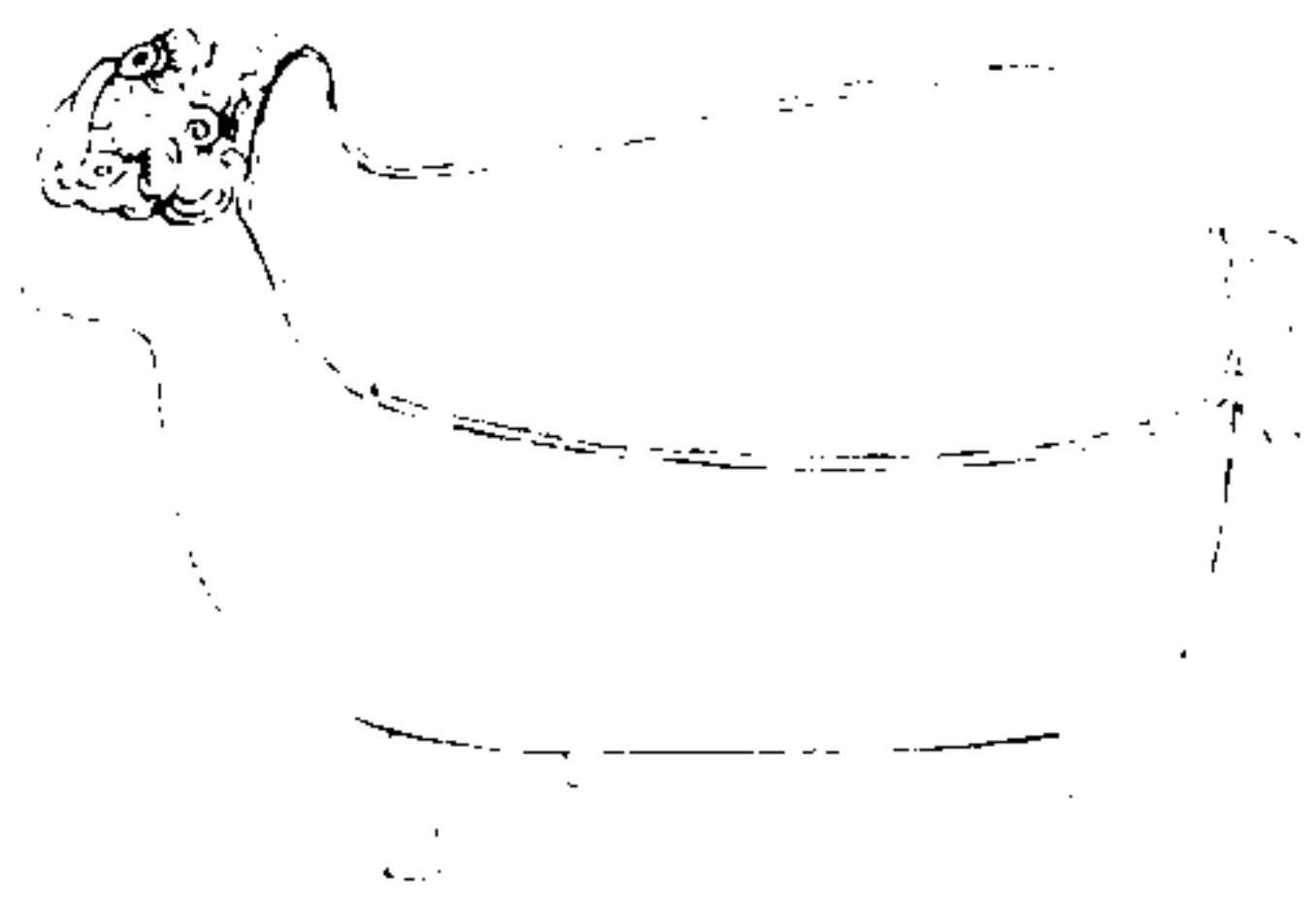

西清續鑑

乙編卷四

罍

右高二寸深一寸口径長四寸八分濶二寸五
分重七兩有流有鑿三足

漢蟠虬匜

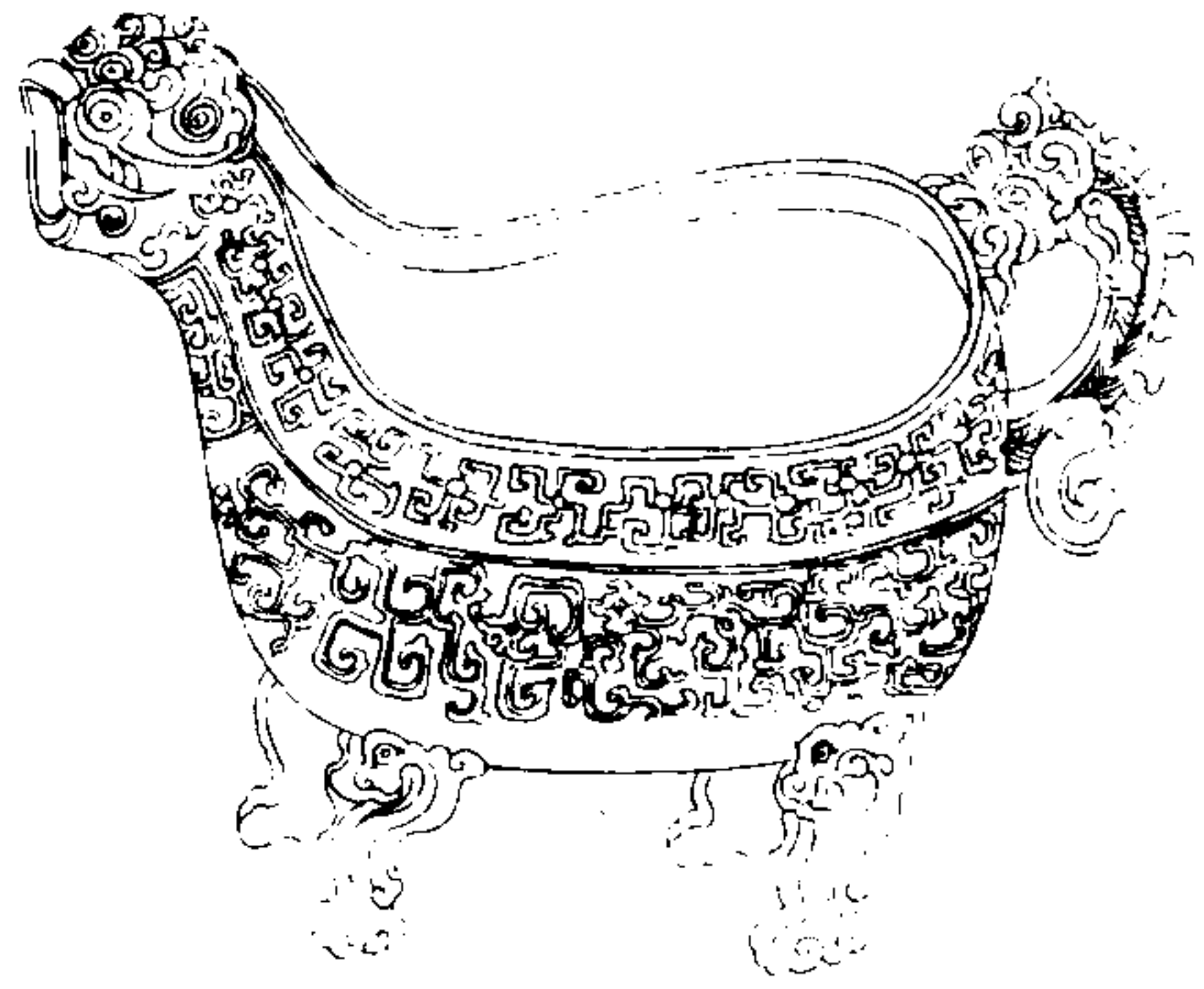

西清續鑑

乙編卷古

罍

右高五寸六分深二寸三分口徑長八寸濶五寸一分重六十兩有流有蓋四足

漢夔紋匜

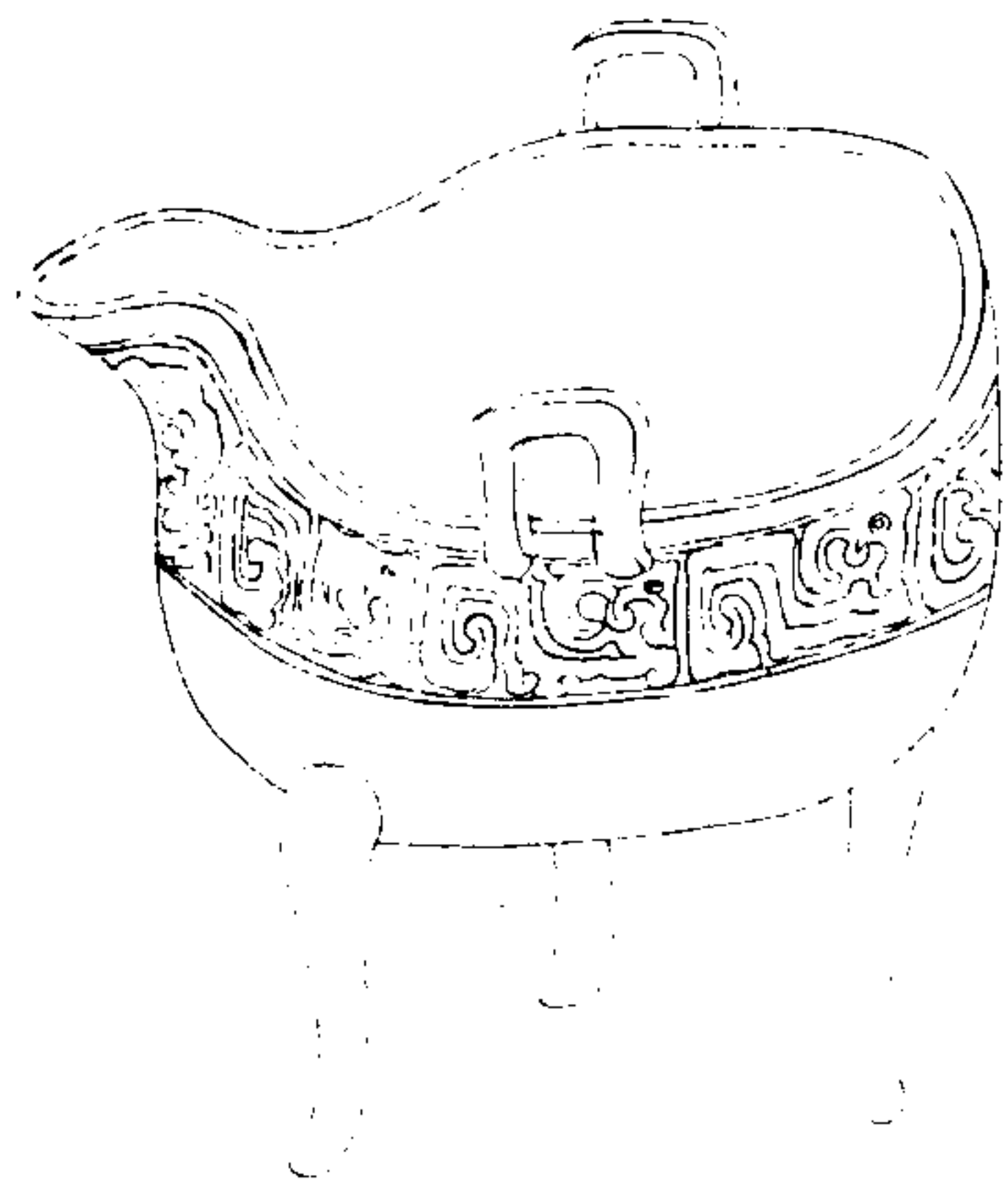

西清續鑑

乙編卷古

罍

右高六寸深三寸五分口徑長八寸八分濶七寸四分重八十二兩有流有耳三足

唐虎匣

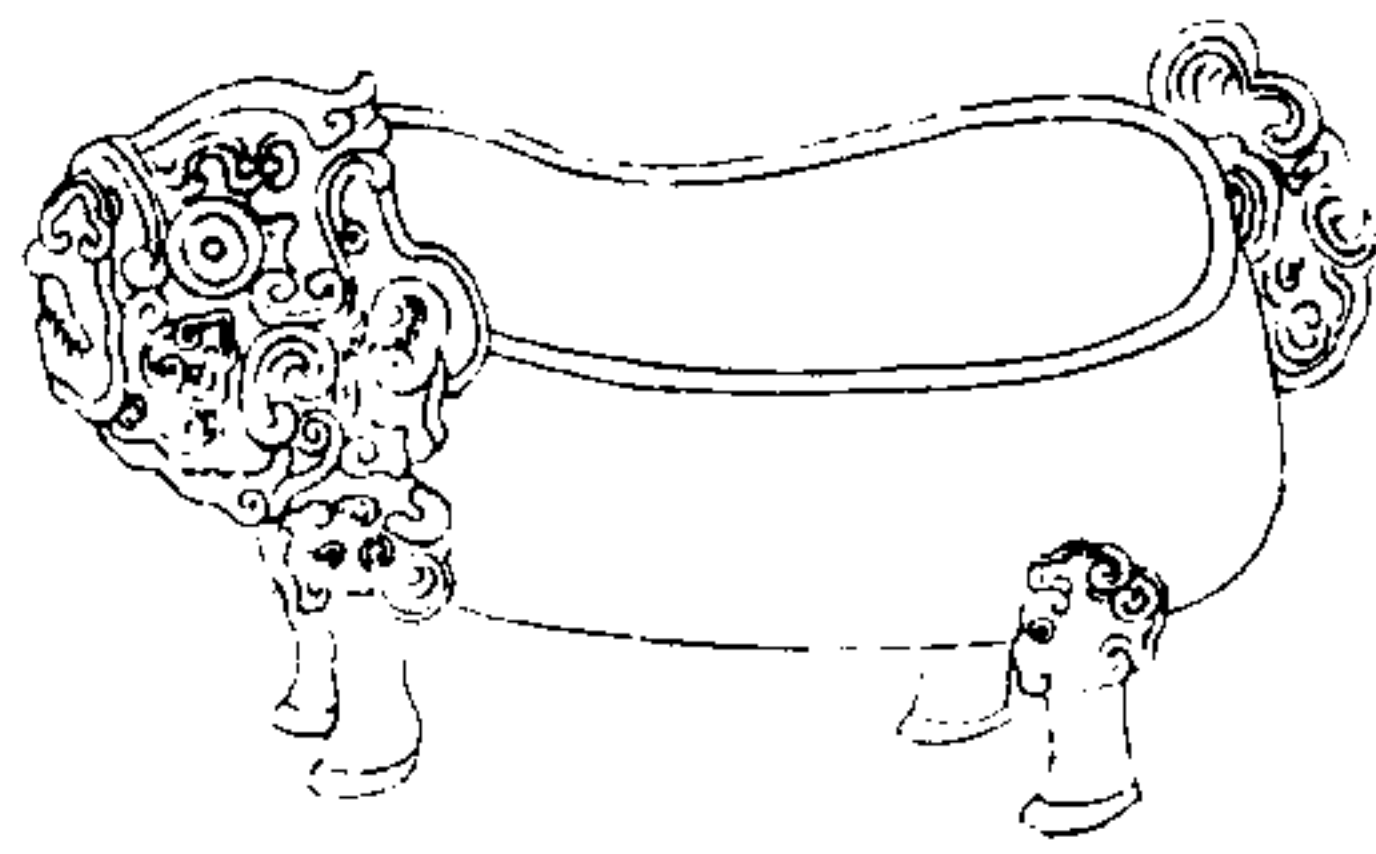

西清續鑑

乙編卷十四

匣

右高二寸五分深一寸口徑長二寸四分濶一寸五分重十五兩金錯四足

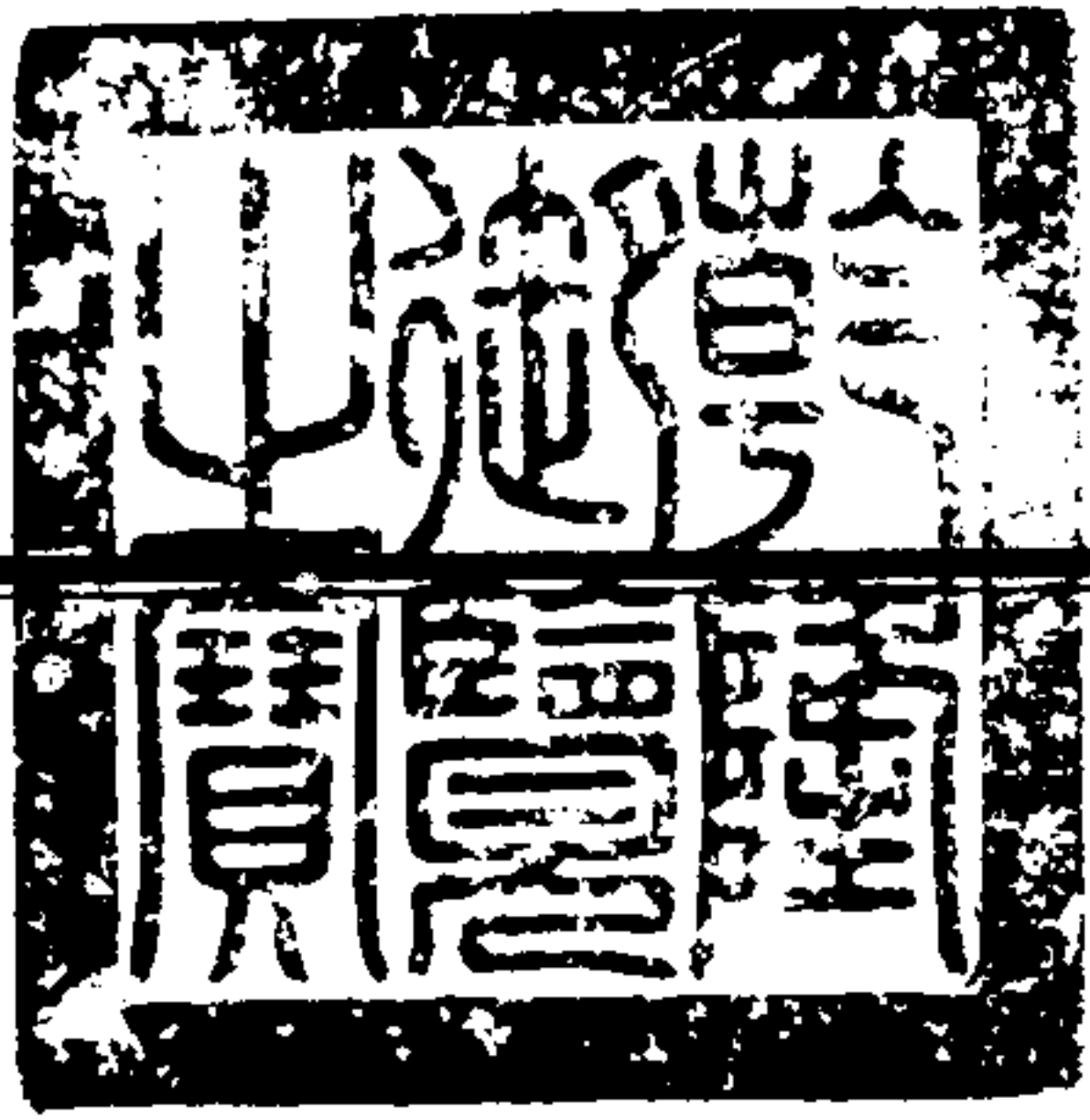

西清續鑑乙編卷十五目錄



仲駒盤 有銘

正村盤 有銘

李姬盤 有銘

蟠夔盤

盤雲盤一

盤雲盤二

夔紋盤

西清續鑑

乙編卷十五

目錄一

環紋盤

素盤

漢

蟠夔盤

蟠虬盤

蟬紋盤

帶紋盤

素盤一

素盤二

洗

周

雷紋洗

弦紋洗

素洗

漢

嚴氏洗 有銘

子孫洗 有銘

瑞獸洗

雙魚洗一 有銘

雙魚洗二

西清續鑑

乙編卷五

目錄二

雙魚洗三 有銘

雙魚洗四 有銘

雙魚洗五

雙魚洗六

帶紋洗一

帶紋洗二

獸環洗一

獸環洗二

獸耳洗一

獸耳洗二

三足洗

素洗一

素洗二

素洗三

素洗四

素洗五

素洗六

唐

弦紋洗

蓮花洗

西清續鑑

乙編卷五

目錄三

花枝洗

周仲駒盤

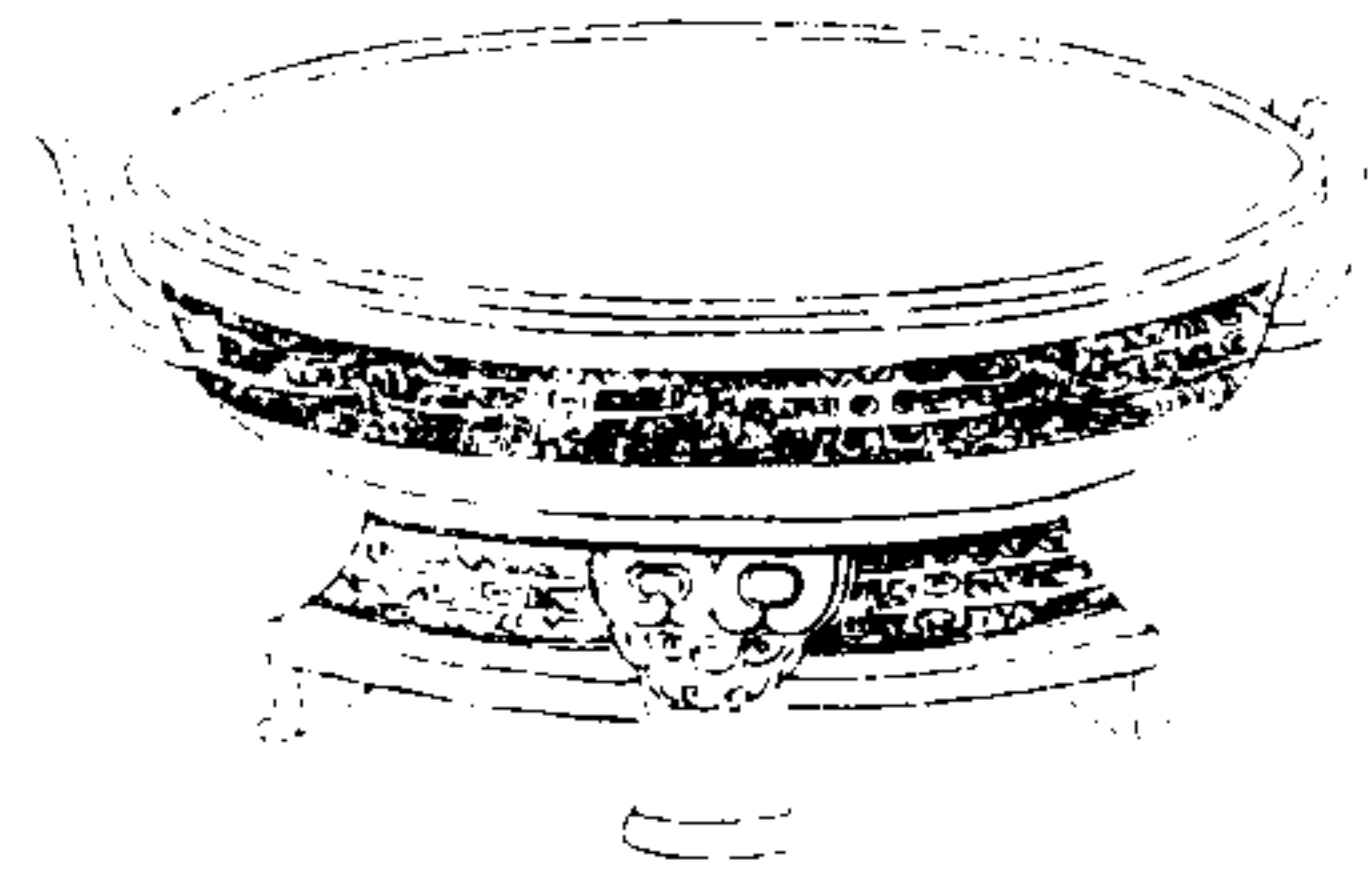

周仲駒盤

西清續鑑

乙編卷十五

盤

一



祿考仲駒
父作仲姜
敷子孫永
寶用享孝

右高三寸八分深二寸一分口徑九寸六分重
九十八兩兩耳三足

周正叔盤

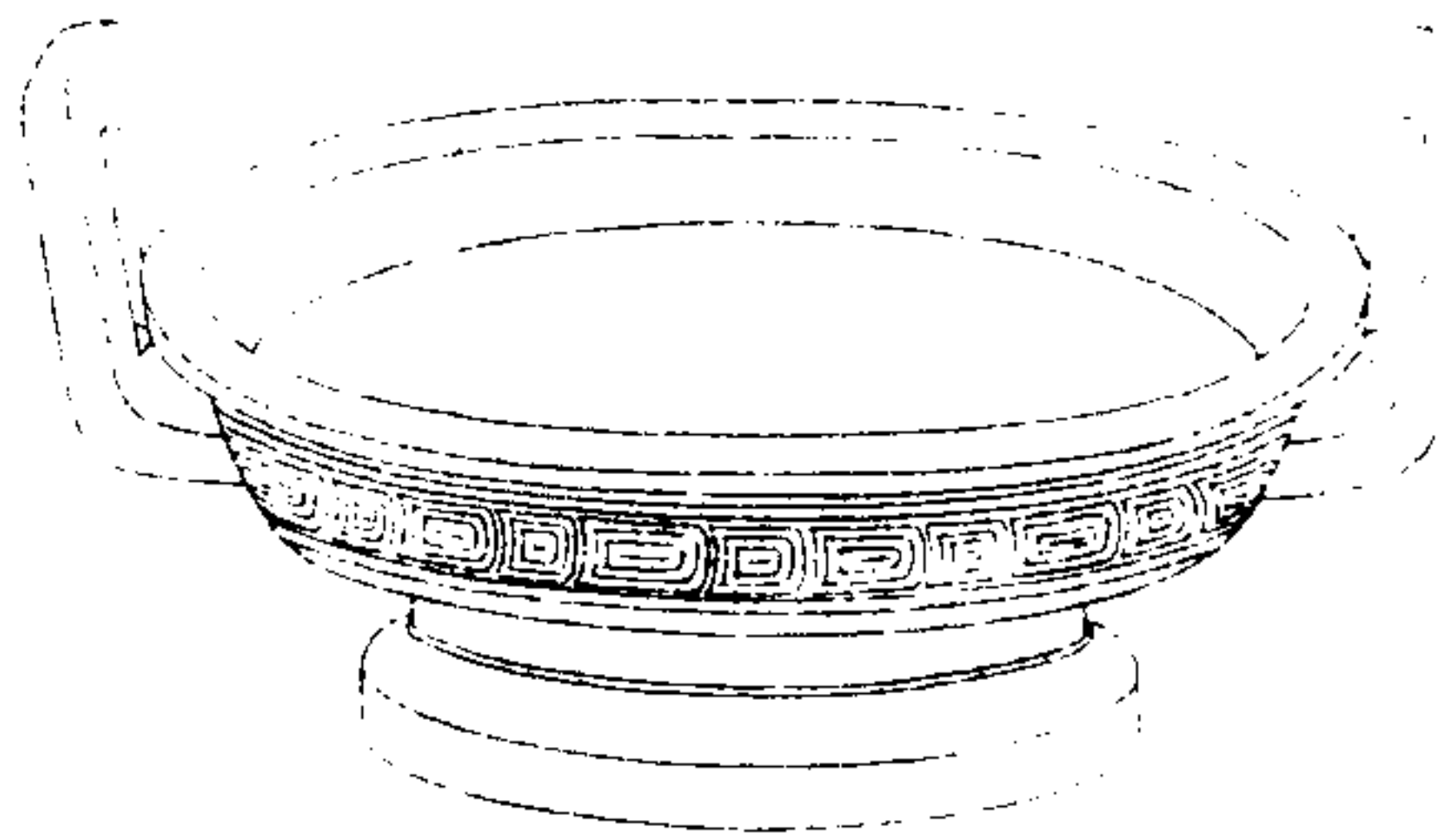

西清續鑑

乙編卷十五

盤

二



魯正叔之
寶作盤其
御。子孫
永壽用之

右高四寸深二寸口徑一尺五寸重四百八十
兩兩耳

周季姬盤



西清續鑑

乙編卷五

盤

三



師寘父作季
姬盤其萬年
子孫永寶用

右高二寸八分深二寸二分口徑一尺一寸七分重一百五十兩兩耳說見前寘父敦

周蟠夔盤



西清續鑑

乙編卷五

盤

四

右高二寸九分深一寸八分口徑一尺三分重一百二十六兩兩耳

周盤雲盤一



西清續鑑

乙編卷五

盤

五

右高二寸五分深一寸七分口徑八寸六分重八十六兩兩耳

周盤雲盤二



西清續鑑

乙編卷五

盤

六

右高二寸三分深一寸四分口徑九寸五分重八十二兩兩耳

周夔紋盤

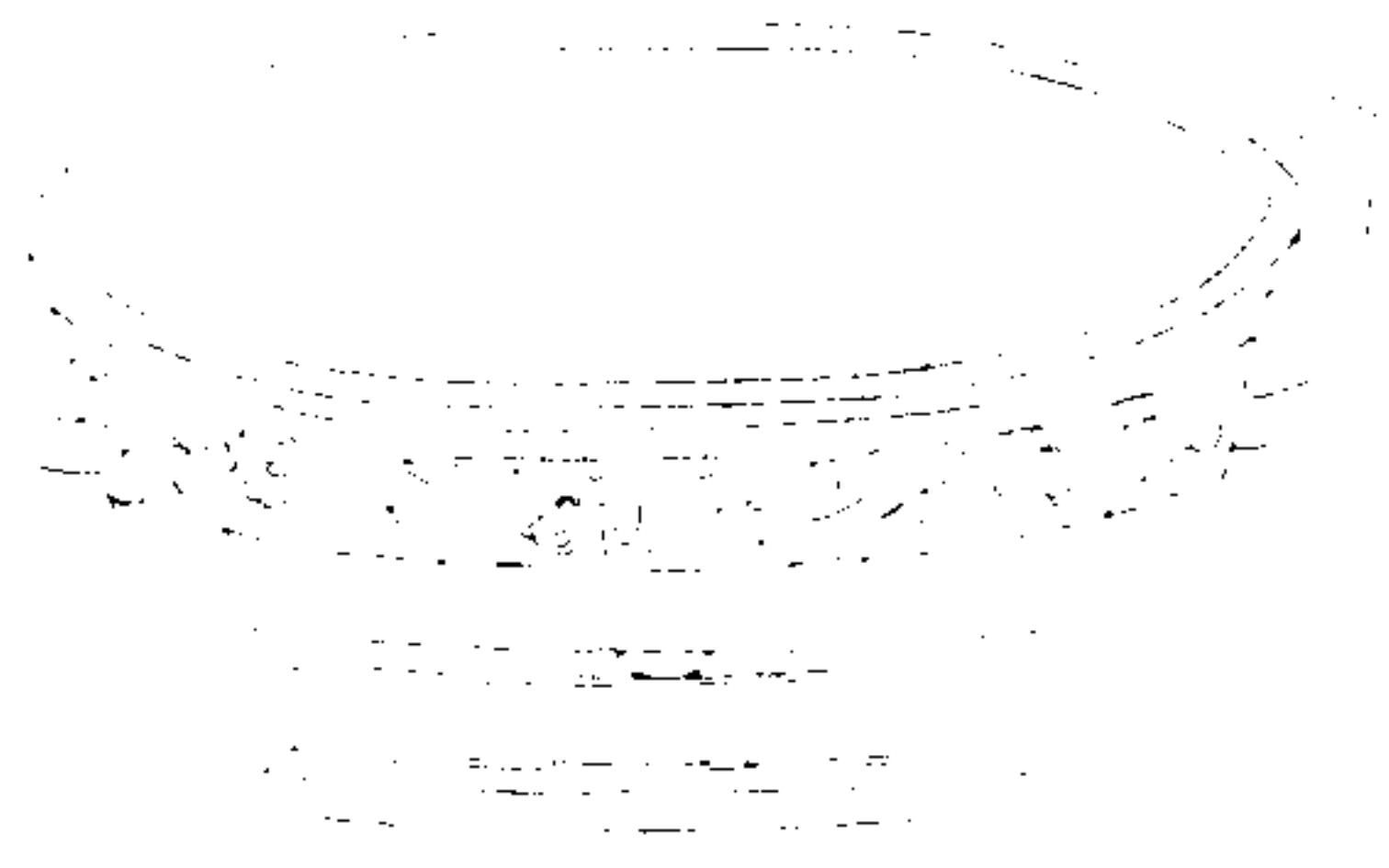

西清續鑑

乙編卷五 盤

七

右高三寸五分深二寸八分口徑一尺一寸六分重一百三十八兩兩耳

周環紋盤

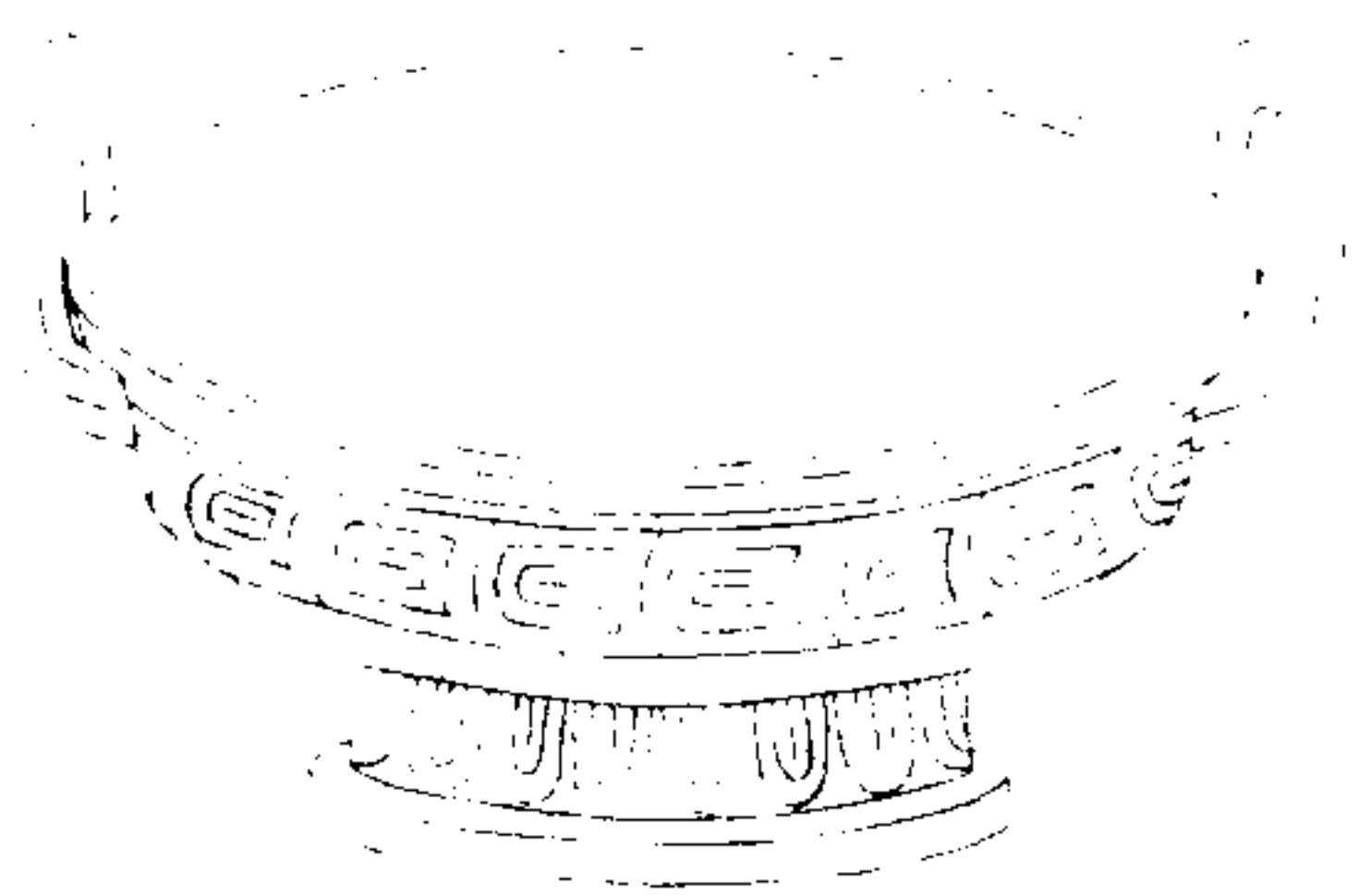

西清續鑑

乙編卷五 盤

八

右高二寸五分深一寸五分口徑一尺二寸重一百六十八兩兩耳

周素盤



西清續鑑

乙編卷五

九

右高一寸六分深九分口徑五寸六分重十六兩有半兩耳

漢蟠夔盤

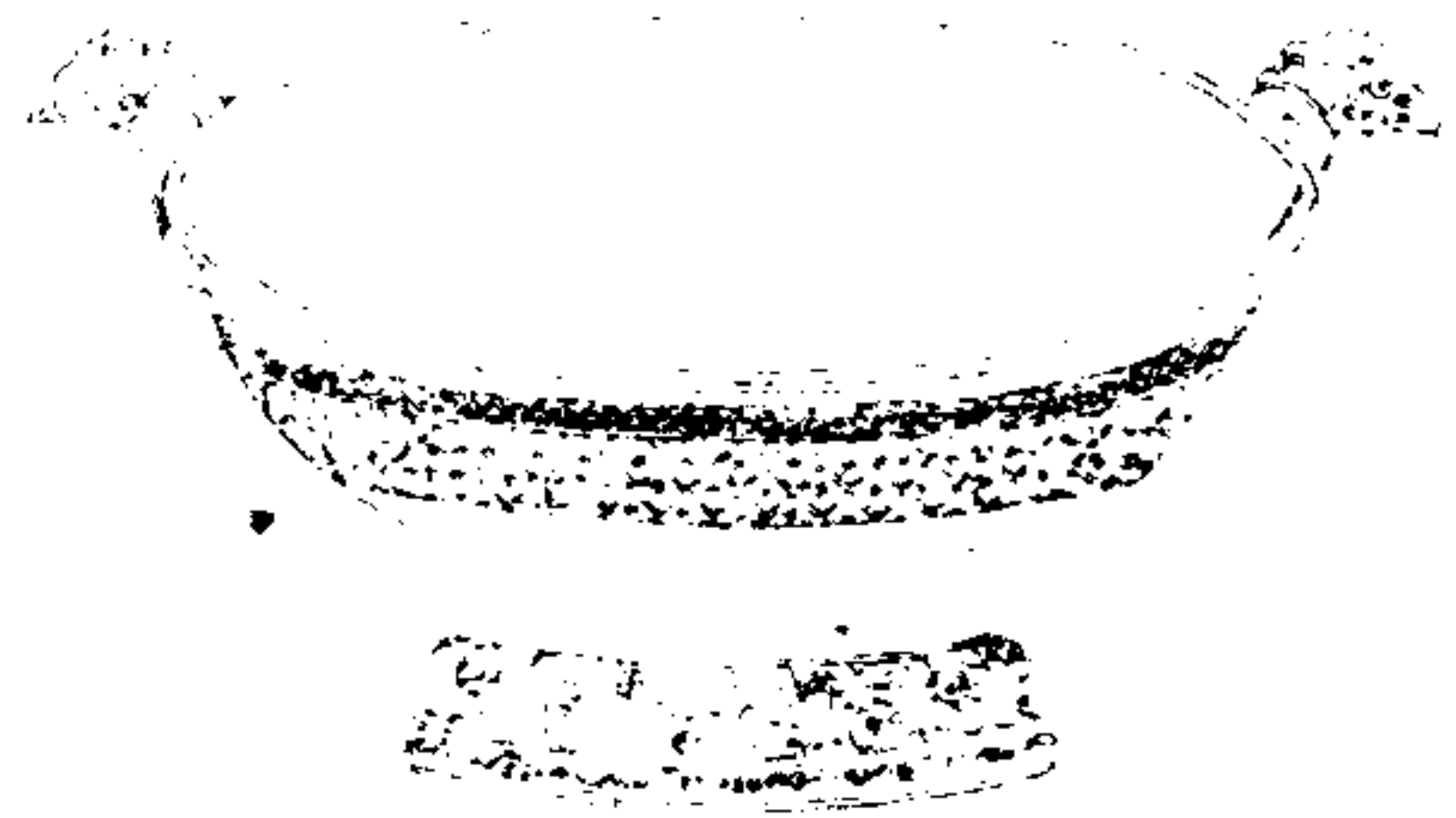

西清續鑑

乙編卷五

十

右高三寸三分深一寸八分口徑一尺九分重五十六兩兩耳

漢蟠虬盤

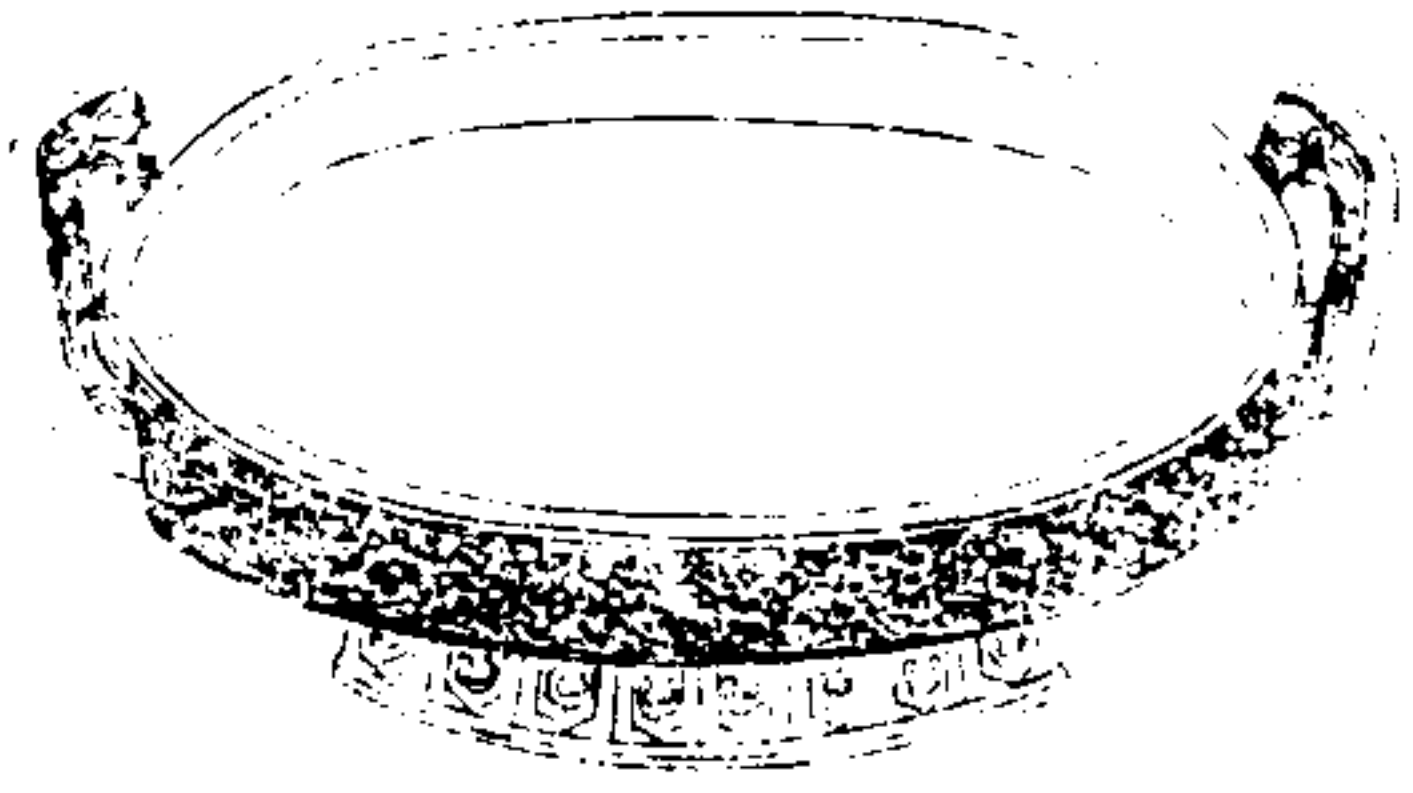

西清續鑑

乙編卷五

盤

十一

右高二寸七分深一寸七分口徑一尺一寸三分重一百二十八兩兩耳

漢蟬紋盤



西清續鑑

乙編卷五

盤

十二

右高二寸二分深一寸四分口徑一尺一寸四分重九十六兩兩耳

漢帶紋盤

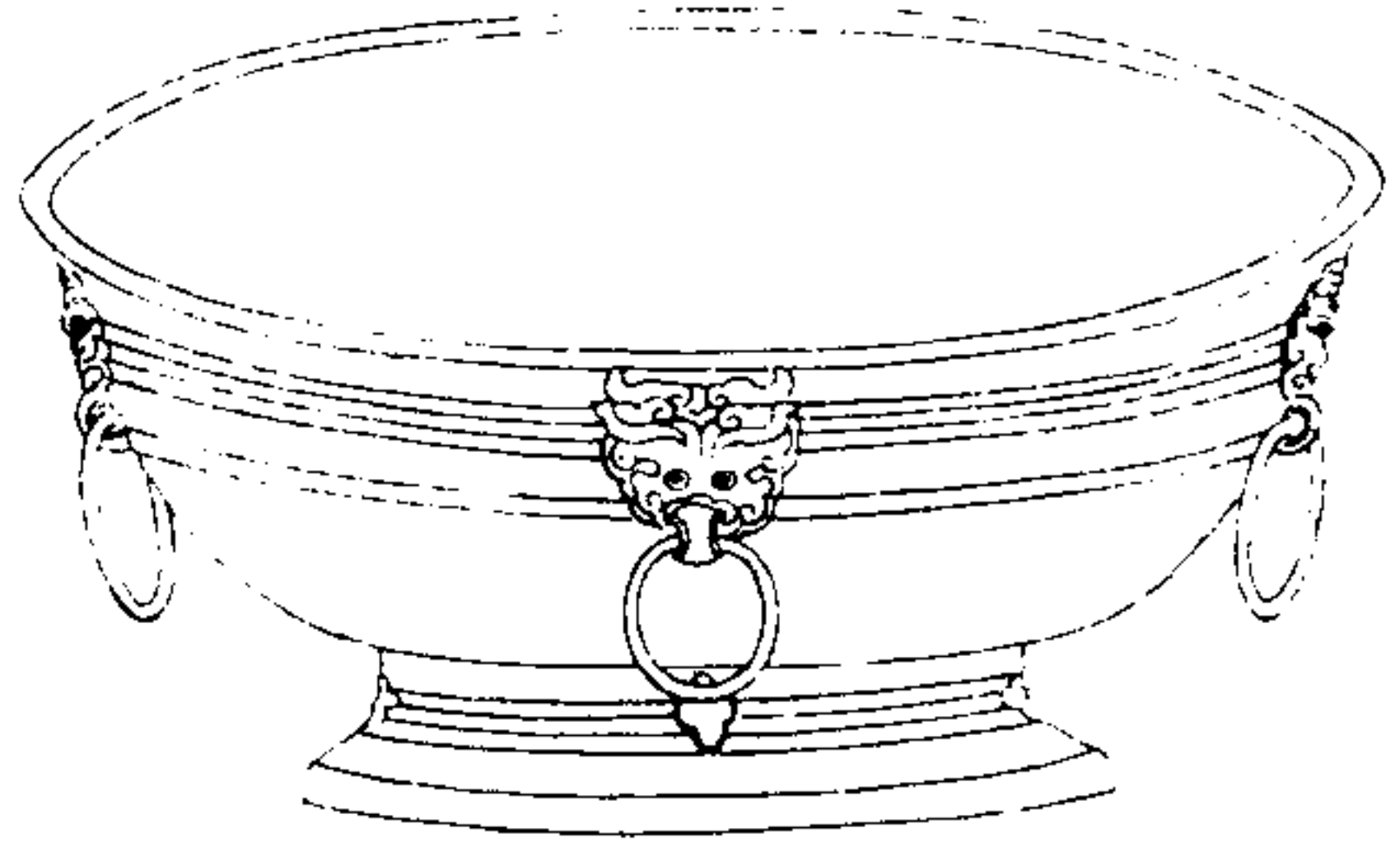

西清續鑑

乙編卷五

五

右高六寸九分深五寸六分口徑二尺一寸九分重六百十九兩四可連環

漢素盤一

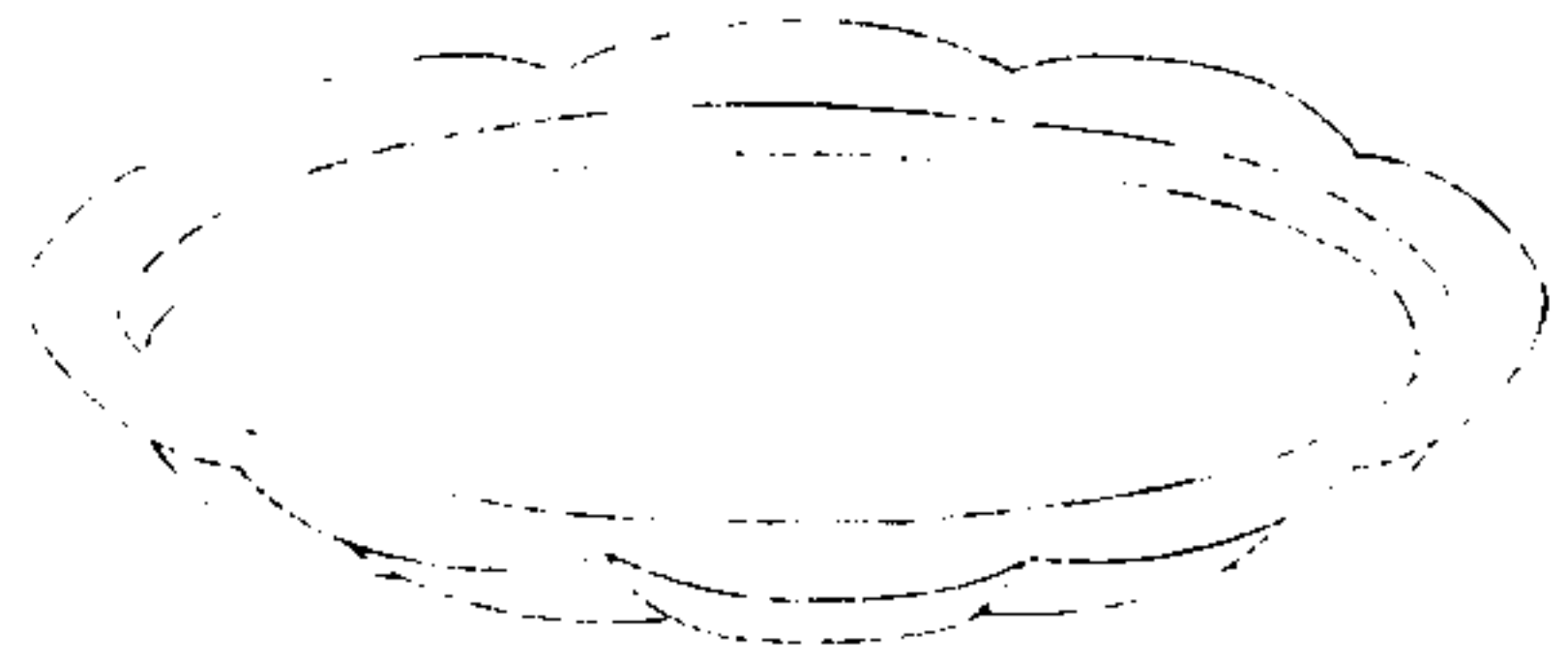

西清續鑑

乙編卷五

五

右高九分深八分口徑一尺三寸二分重六十一兩

漢素盤二



西清續鑑

乙編卷五 盤

五

右高一寸七分深一寸六分口徑九寸五分重三十一兩

周雷紋洗



西清續鑑

乙編卷五 洗

六

右高六寸四分深五寸七分口徑一尺一寸四分重四百兩

周弦紋洗

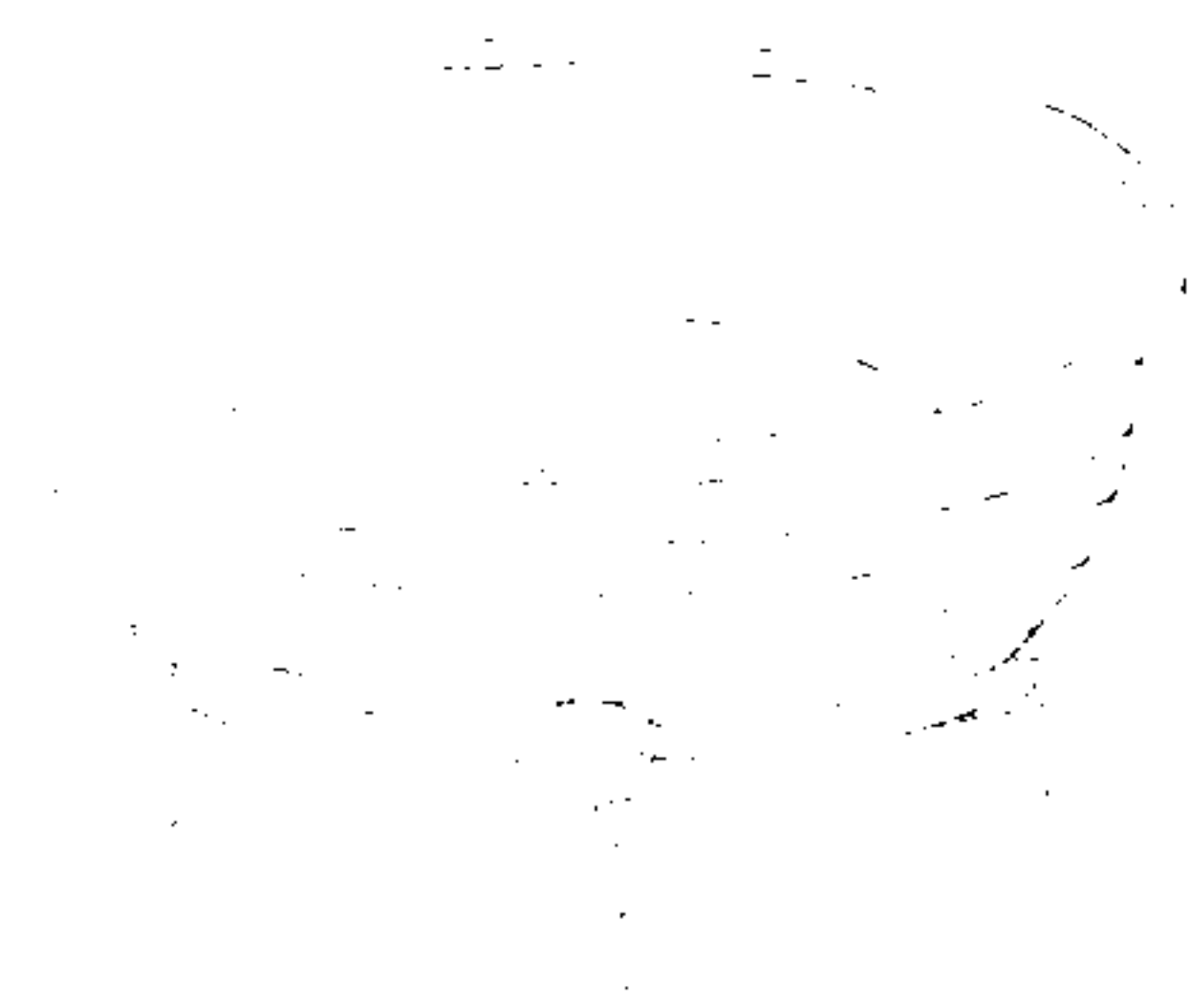

西清續鑑

乙編卷十五

洗

七

右高四寸深三寸口徑一尺重八十七兩

周素洗

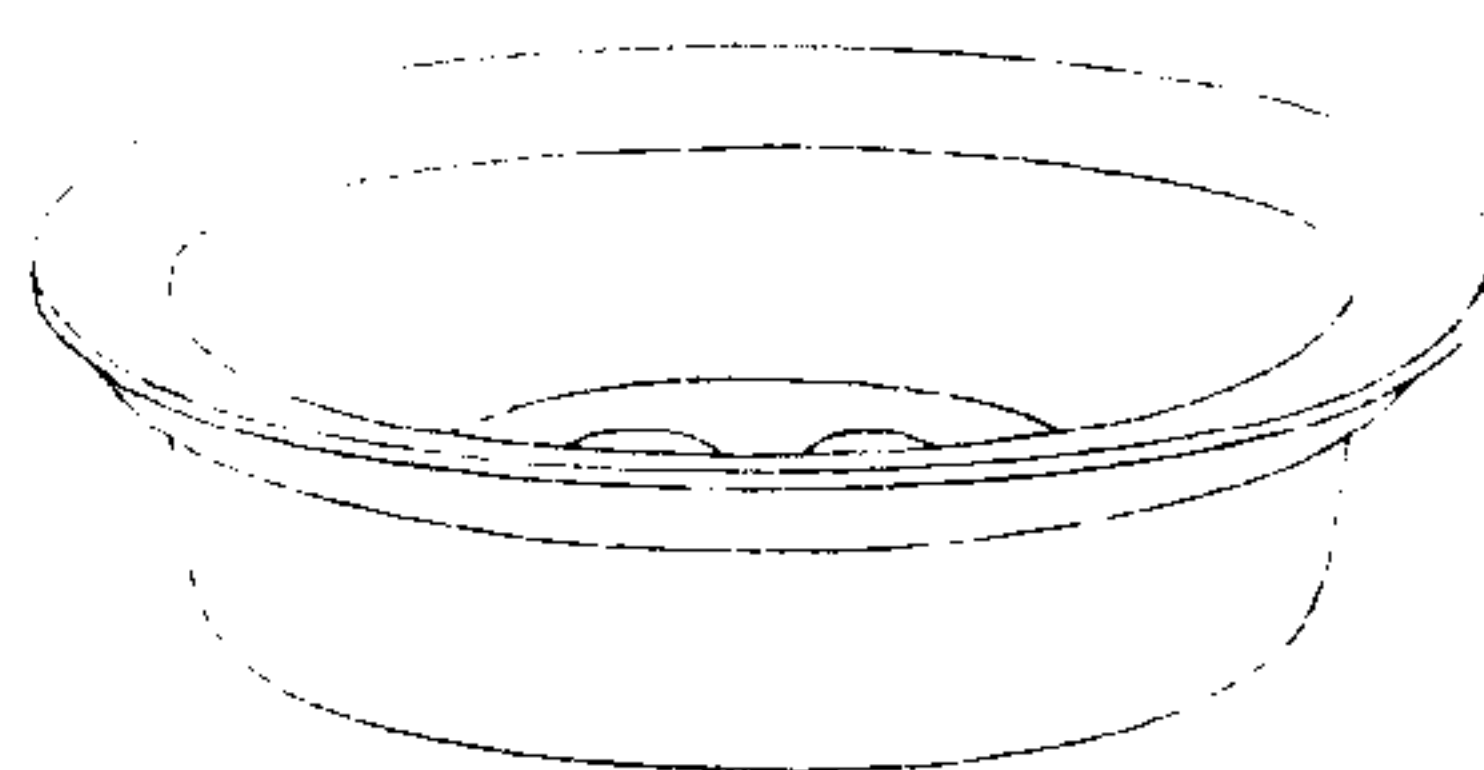

西清續鑑

乙編卷十五

洗

八

右高二寸七分深二寸六分口徑一尺一寸三分重六十三兩

漢嚴氏洗

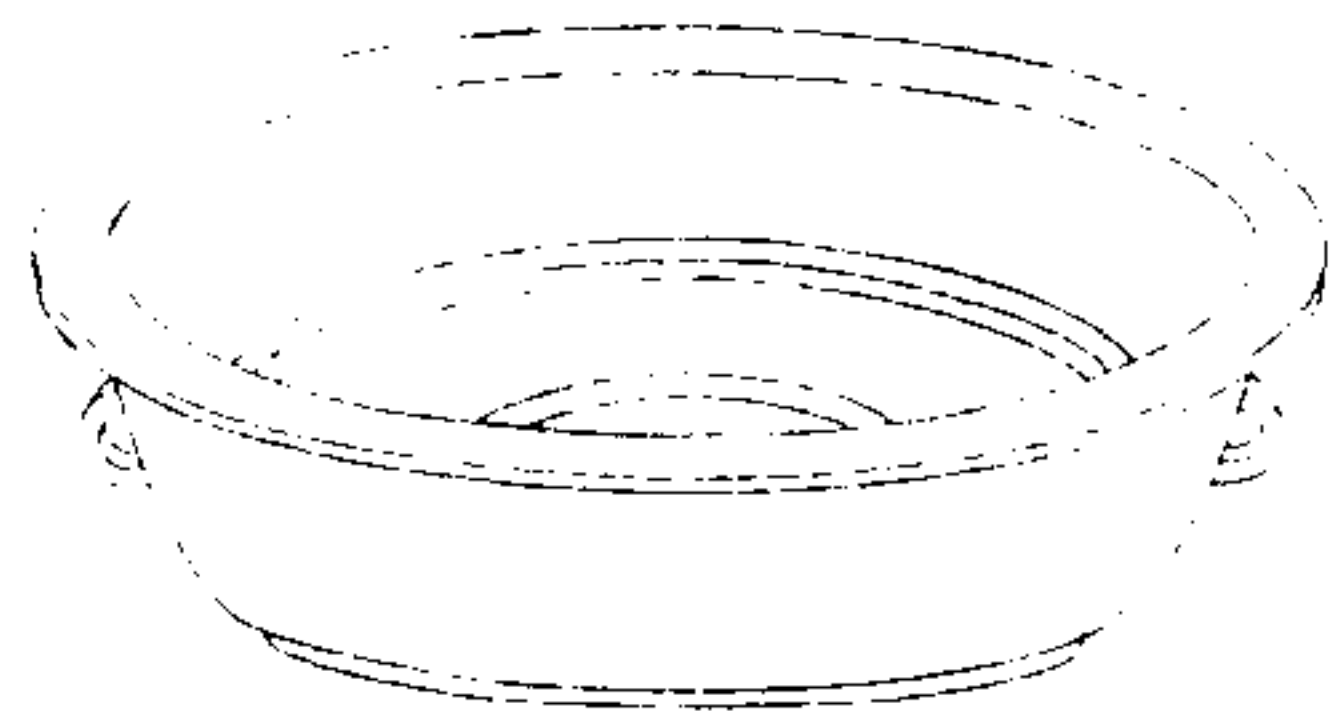

西清續鑑

乙編卷十五 洗

九

嚴

嚴氏作

右高二寸二分深二寸口徑一尺六分重四十八兩按嚴遂為戰國時人此姓周末已有之漢世嚴氏益著如嚴安嚴延年嚴望之屬皆是也

漢子孫洗

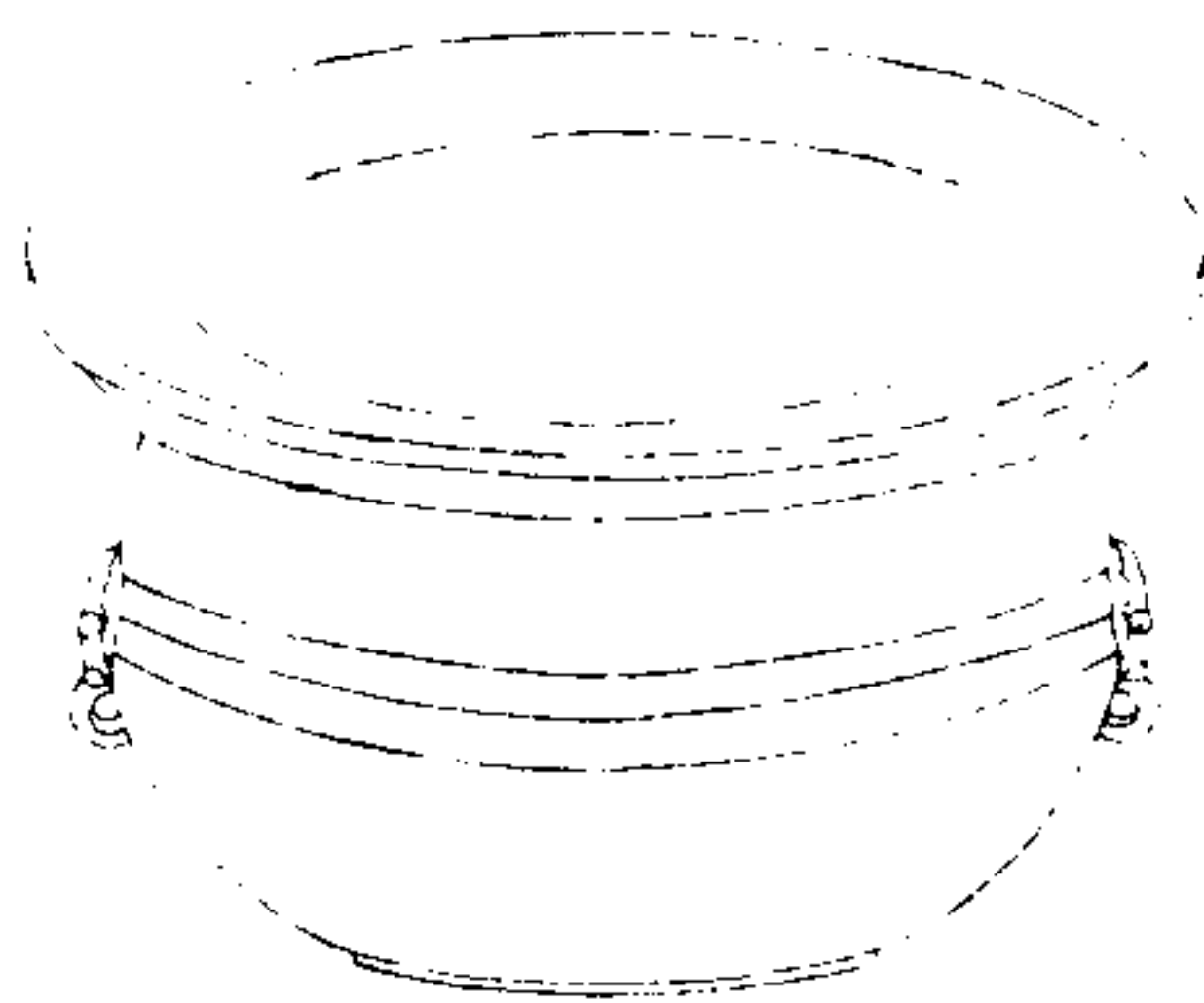

西清續鑑

乙編卷十五 洗

十

子孫

子孫傳

右高四寸四分深四寸二分口徑九寸二分重七十五兩

漢瑞獸洗

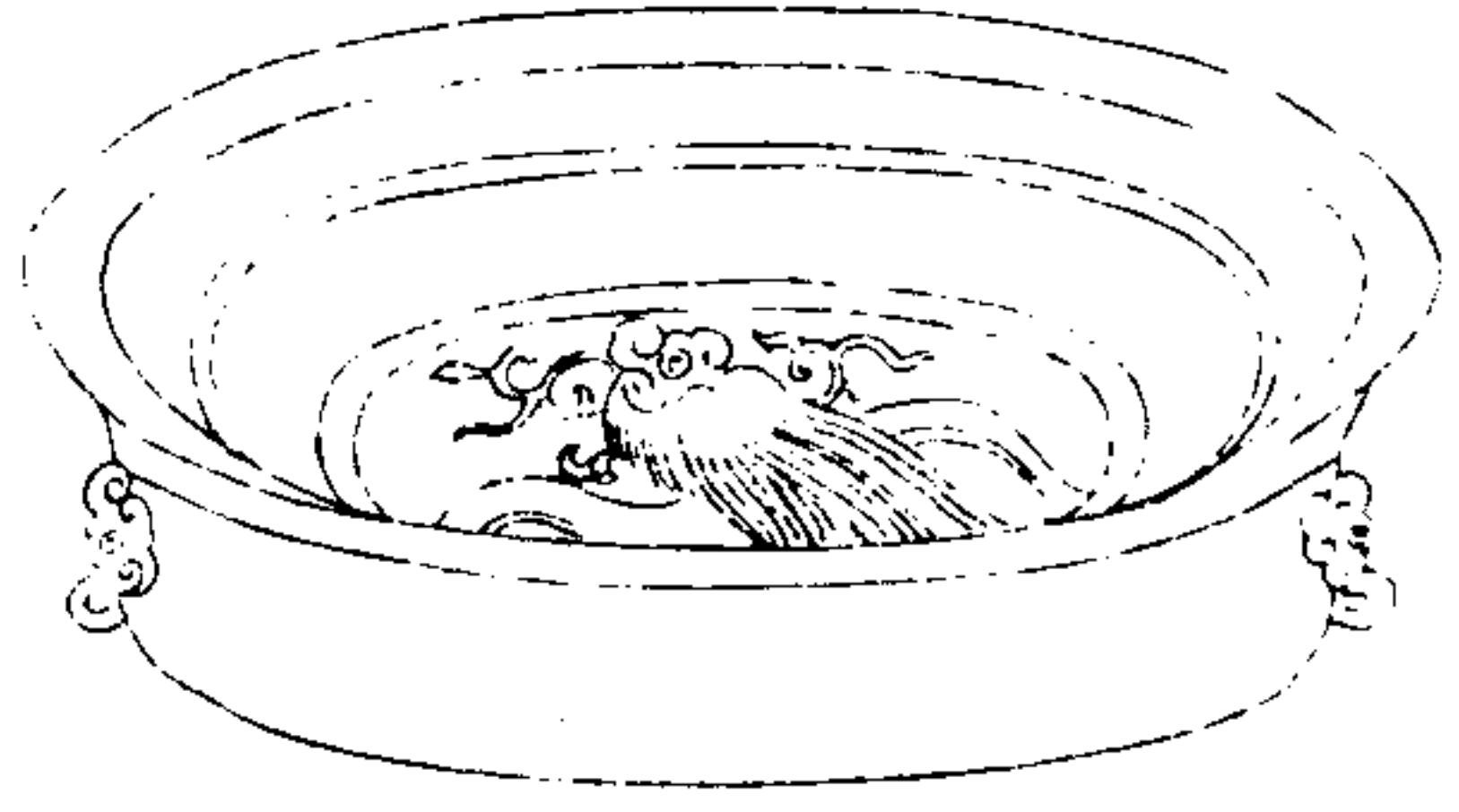

西清續鑑

乙編卷五

五

右高二寸四分深二寸三分口徑一尺二寸三分重九十五兩

漢雙魚洗一

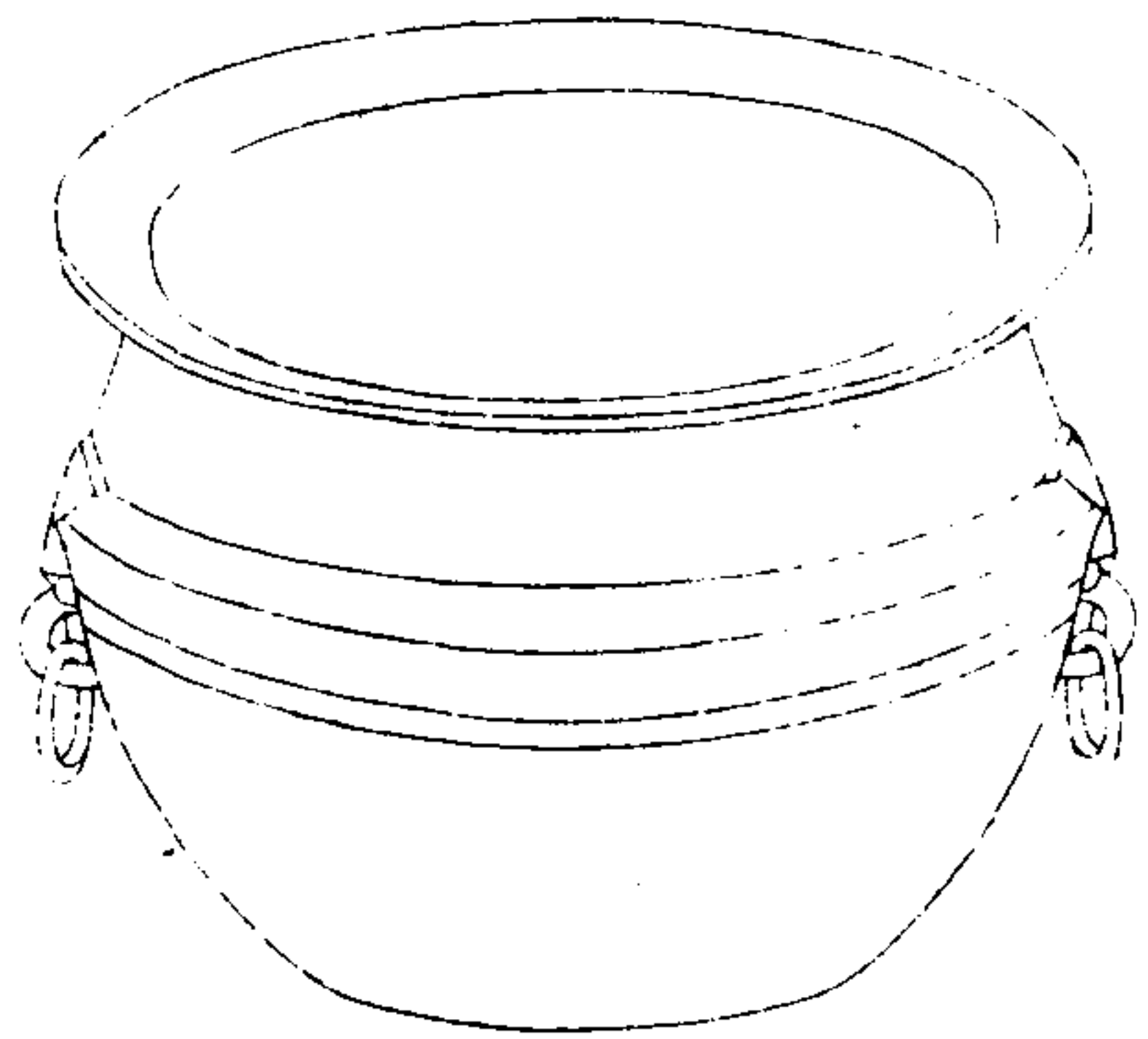

西清續鑑

乙編卷五

五

宣王

宣侯王

右高六寸深五寸八分口徑一尺一寸八分重一百七兩

漢雙魚洗二

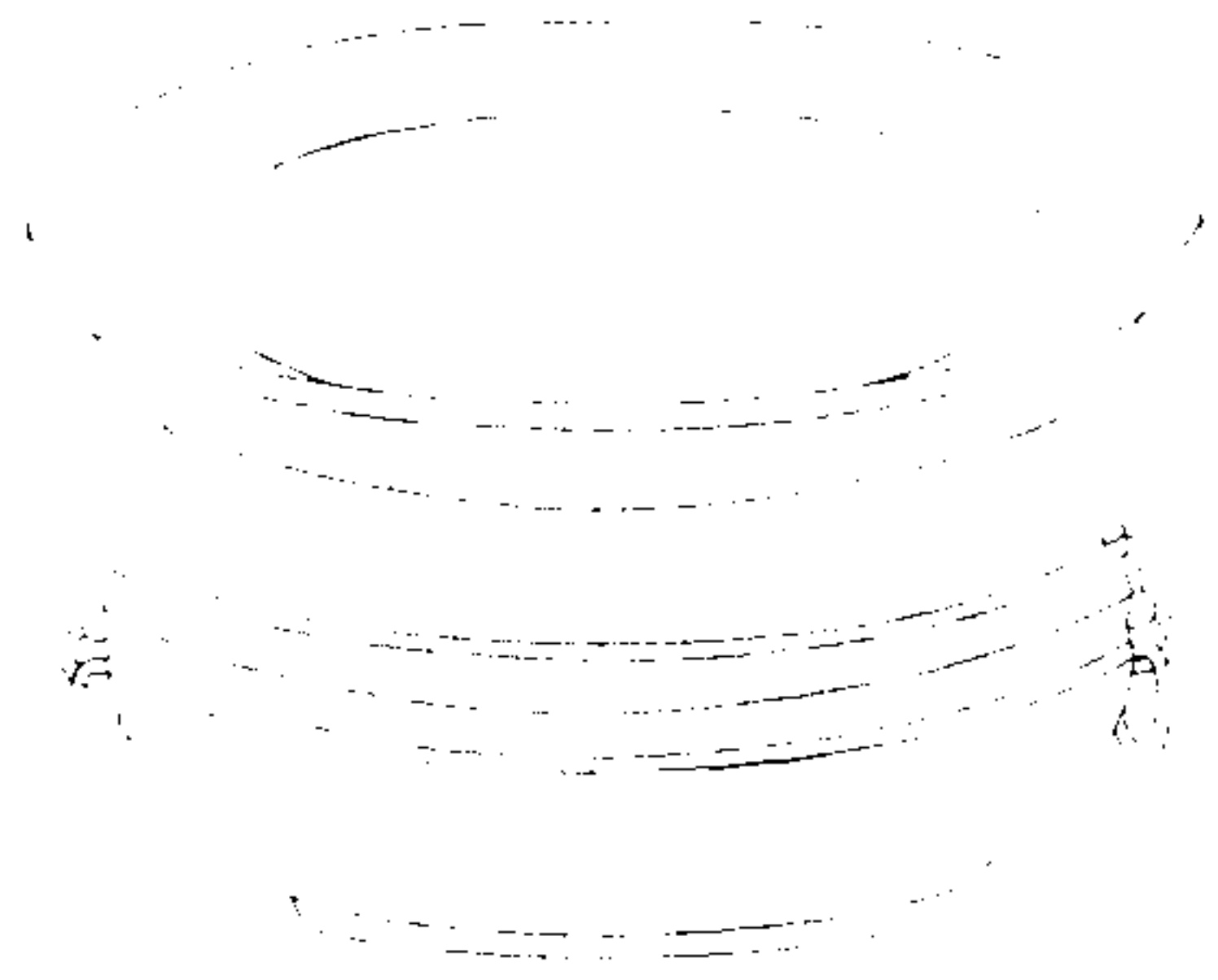

西清續鑑

乙編卷五

洗

圭

右高五寸六分深五寸五分口徑一尺一寸二分重一百三十兩

漢雙魚洗三

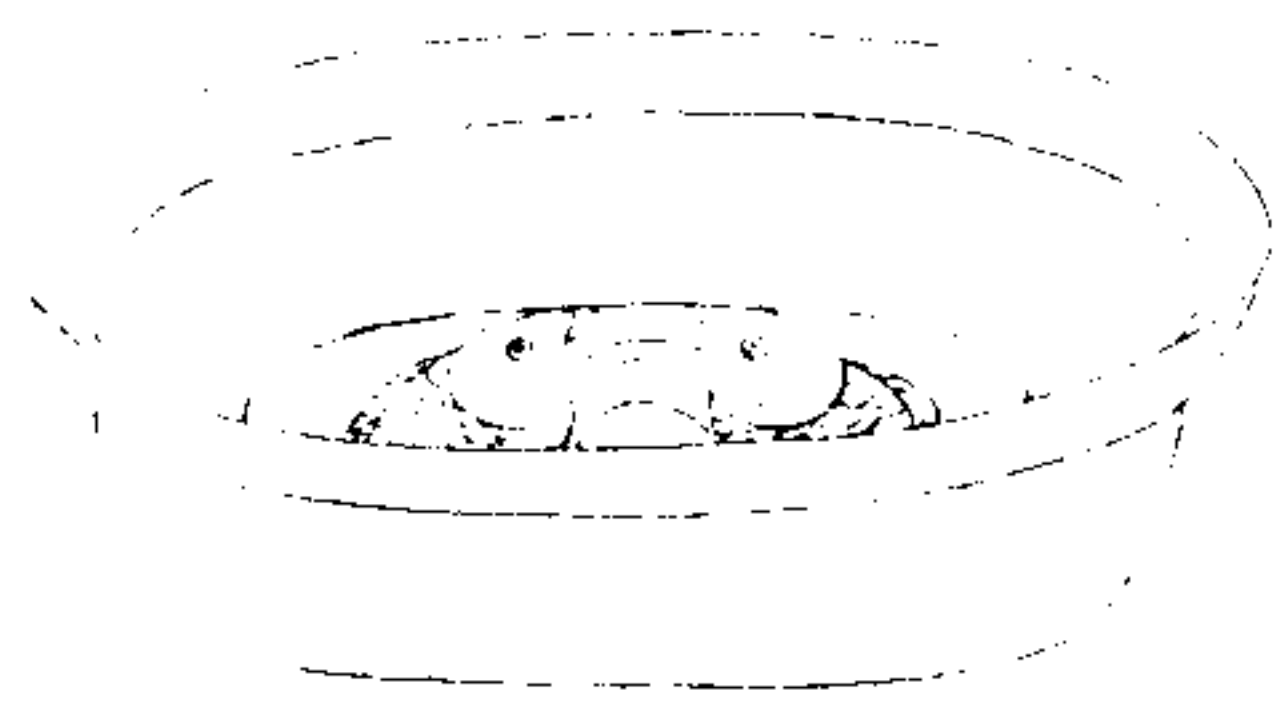

西清續鑑

乙編卷五

洗

圭

宜子孫

宜子孫

右高二寸五分深二寸四分口徑一尺一寸五分重九十六兩

漢雙魚洗四

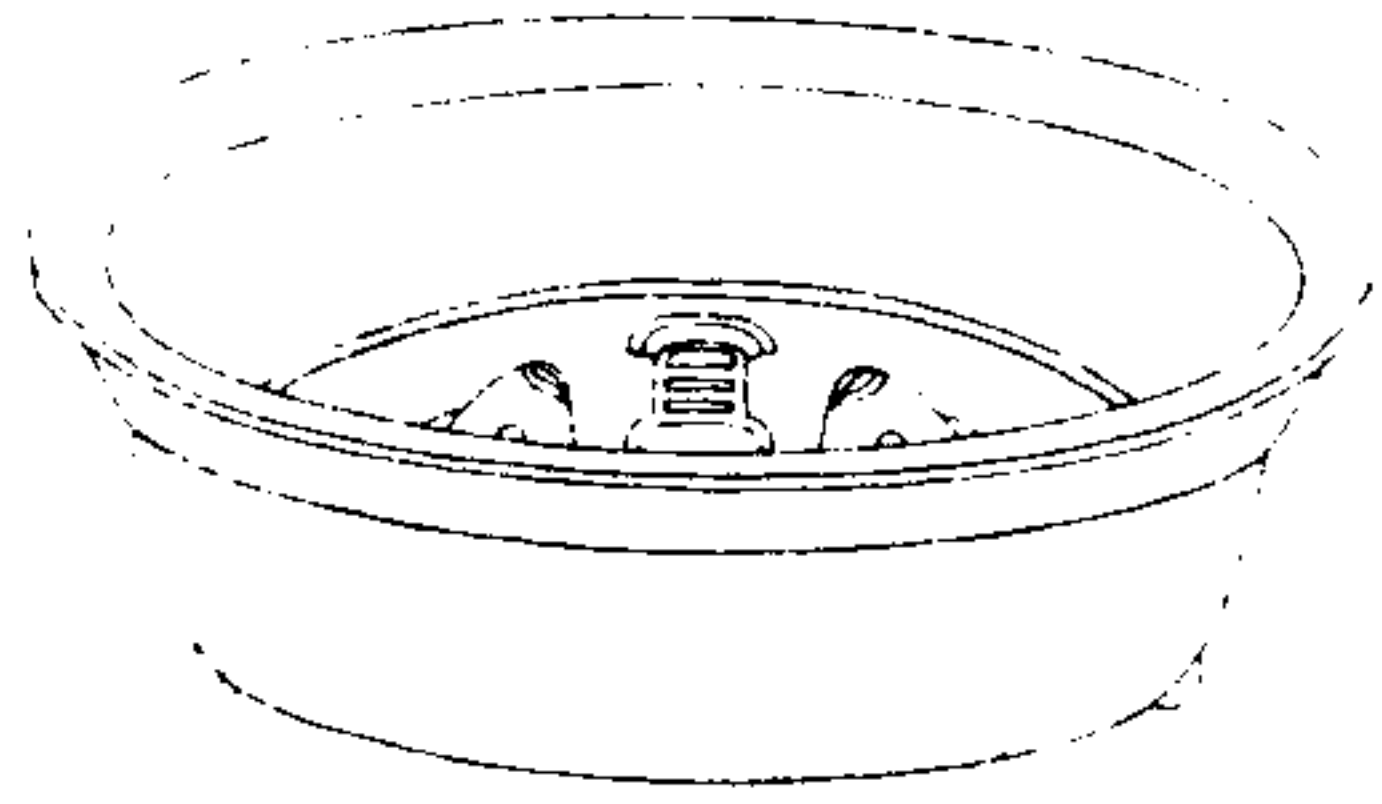

西清續鑑

乙編卷五

洗

註

宜子孫

宜子孫

右高二寸四分深二寸二分口徑一尺三分重四十四兩

漢雙魚洗五

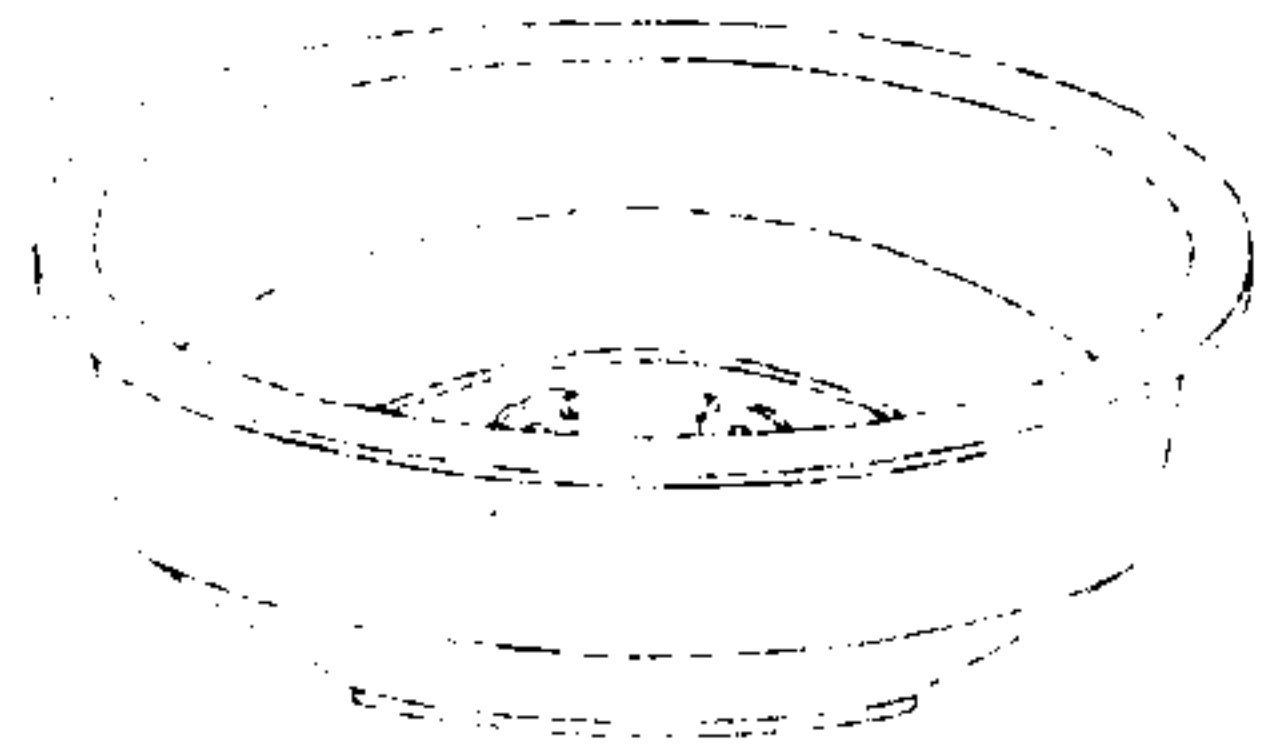

西清續鑑

乙編卷五

洗

註

右高二寸一分深二寸口徑九寸四分重三十五兩

漢雙魚洗六

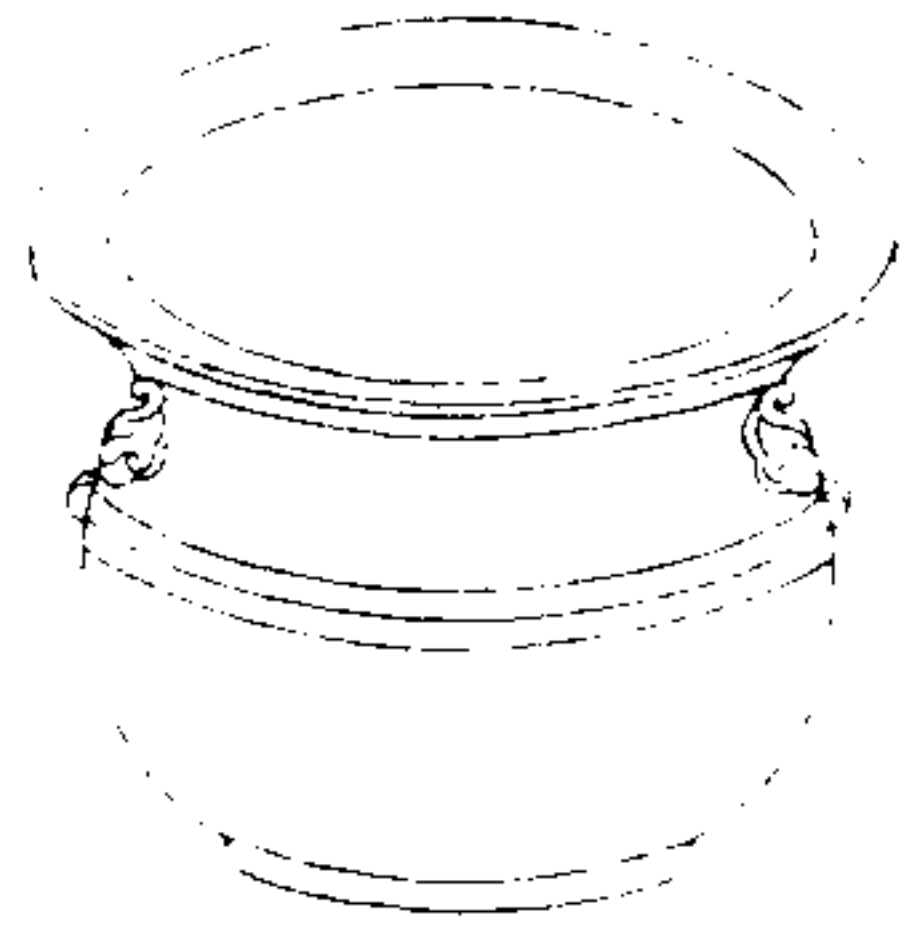

西清續鑑

乙編卷五

洗

六

右高二寸深一寸八分口徑三寸六分重十兩

漢帶紋洗一

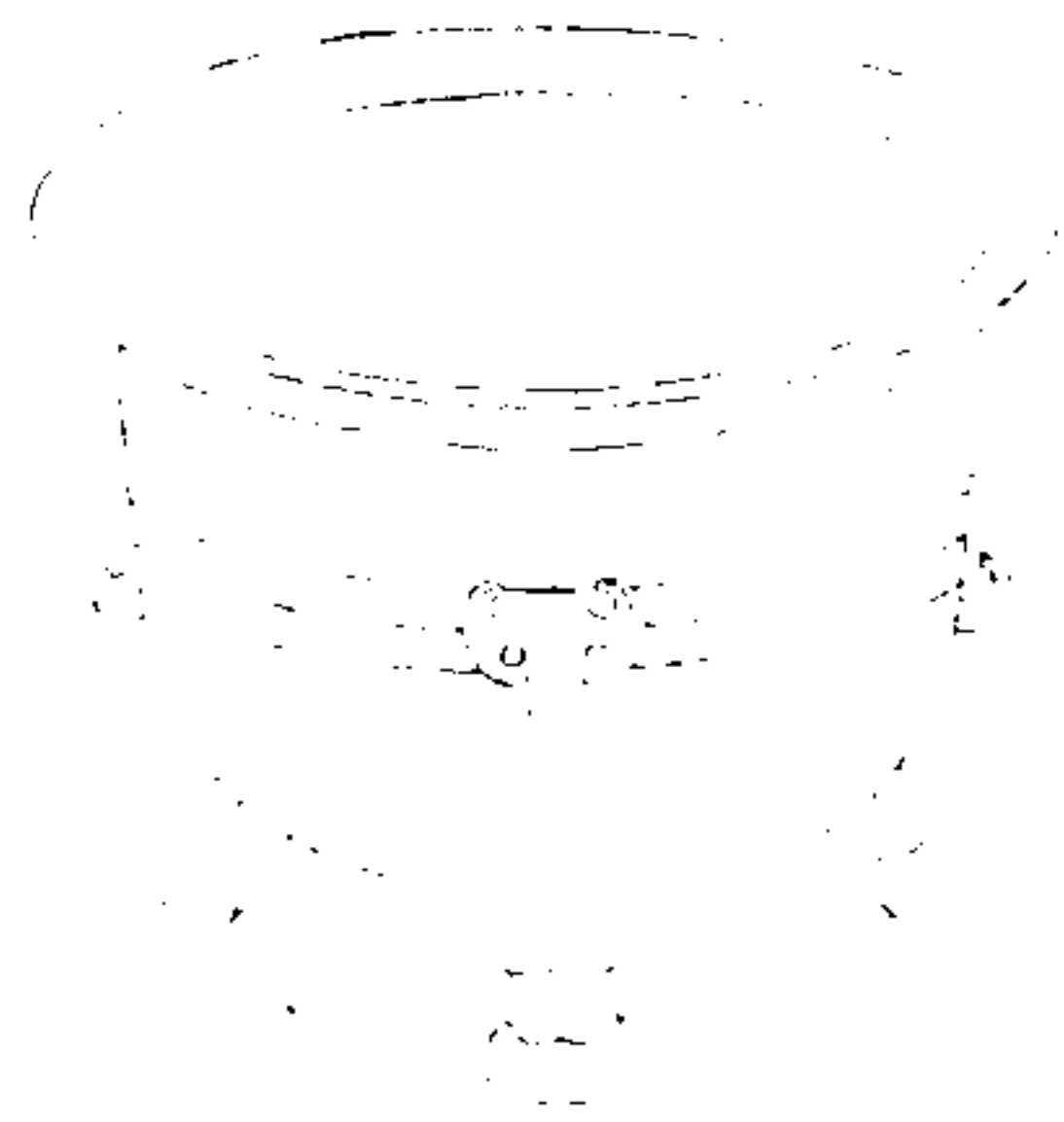

西清續鑑

乙編卷十五

洗

一

右高四寸八分深四寸口徑八寸七分重五十二兩三足

漢帶紋洗二

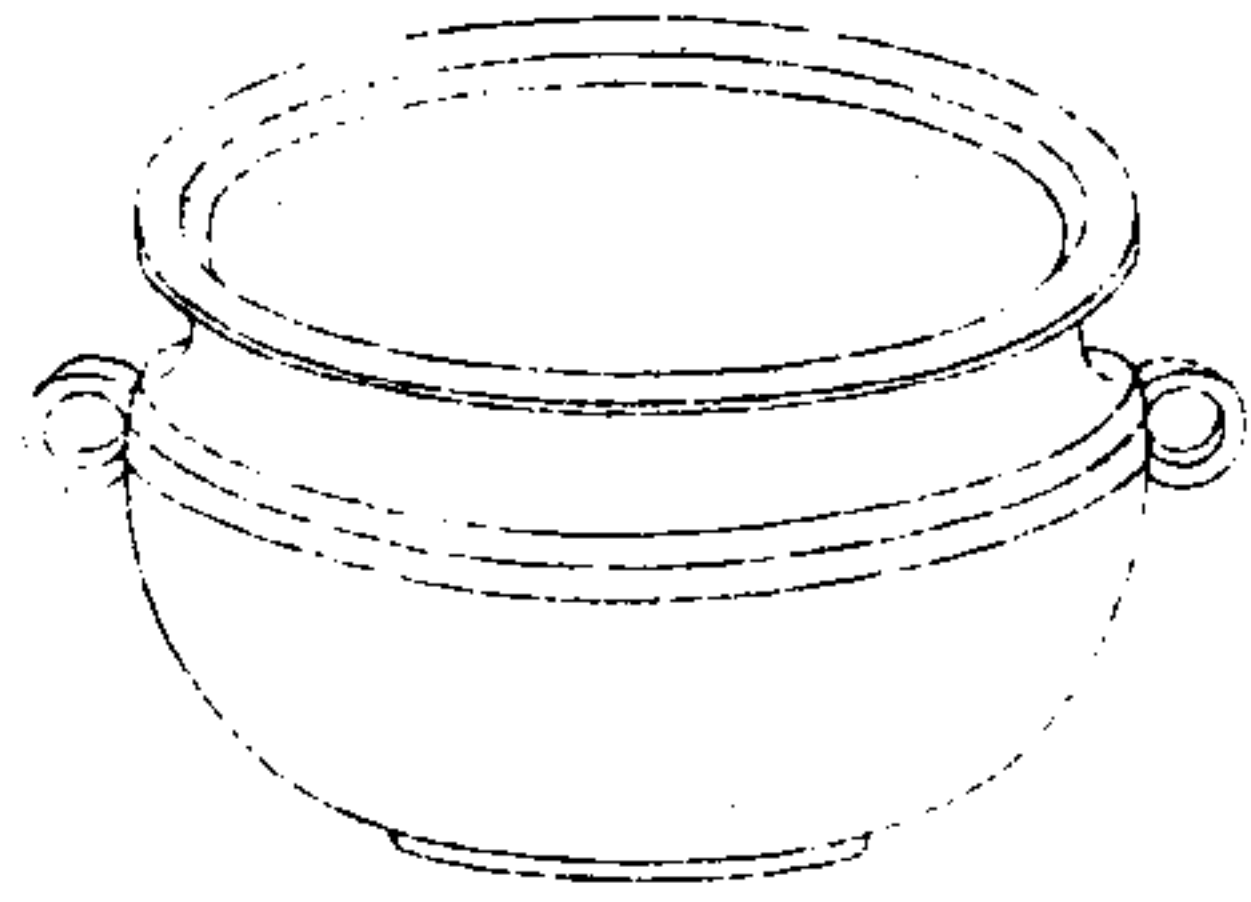

西清續鑑

乙編卷五

洗

右高三寸深二寸九分口徑六寸三分重三十四兩

漢獸環洗一

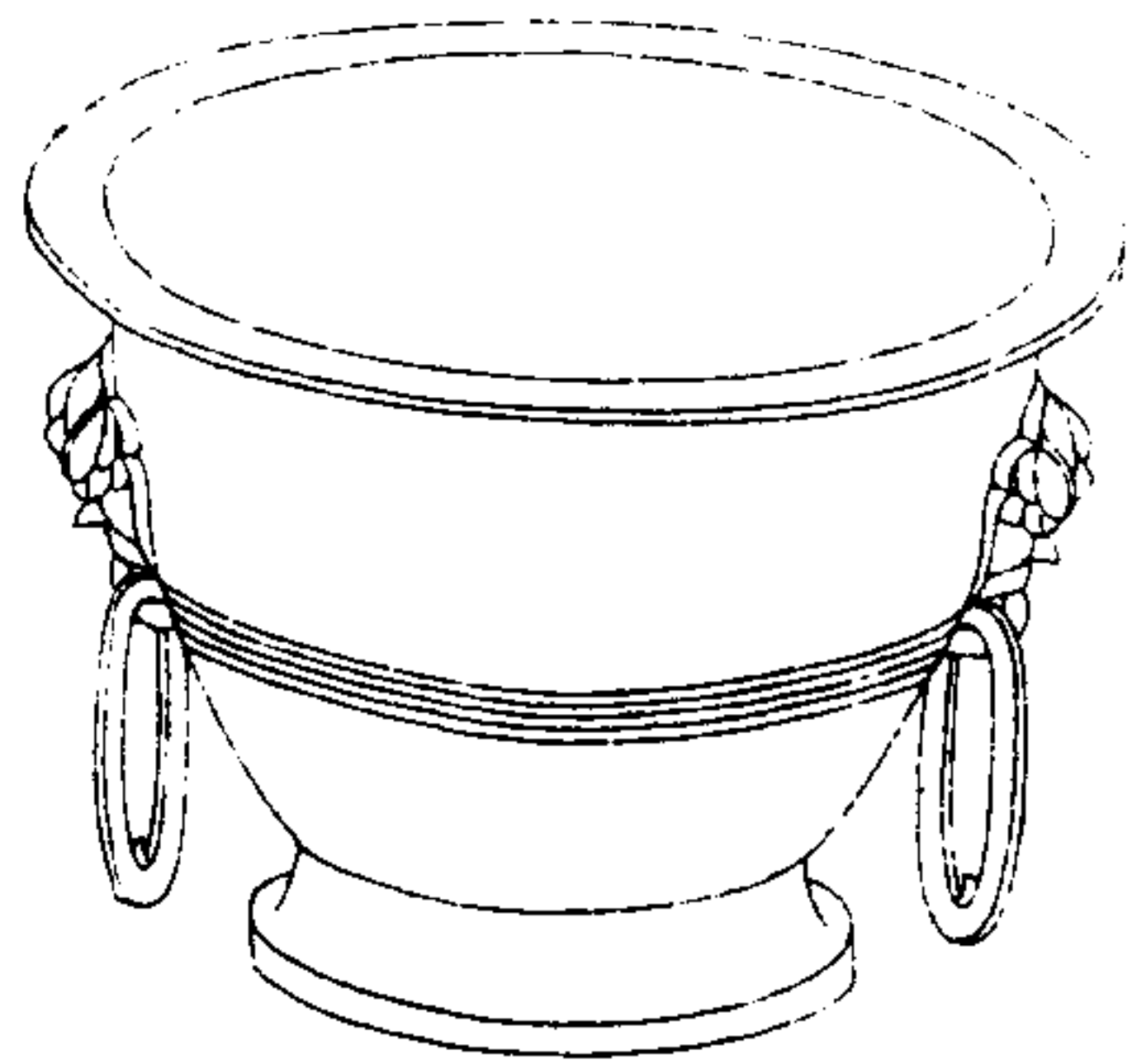

西清續鑑

乙編卷五

洗

右高六寸九分深五寸七分口徑一尺三寸九分重一百七十二兩

漢獸環洗二

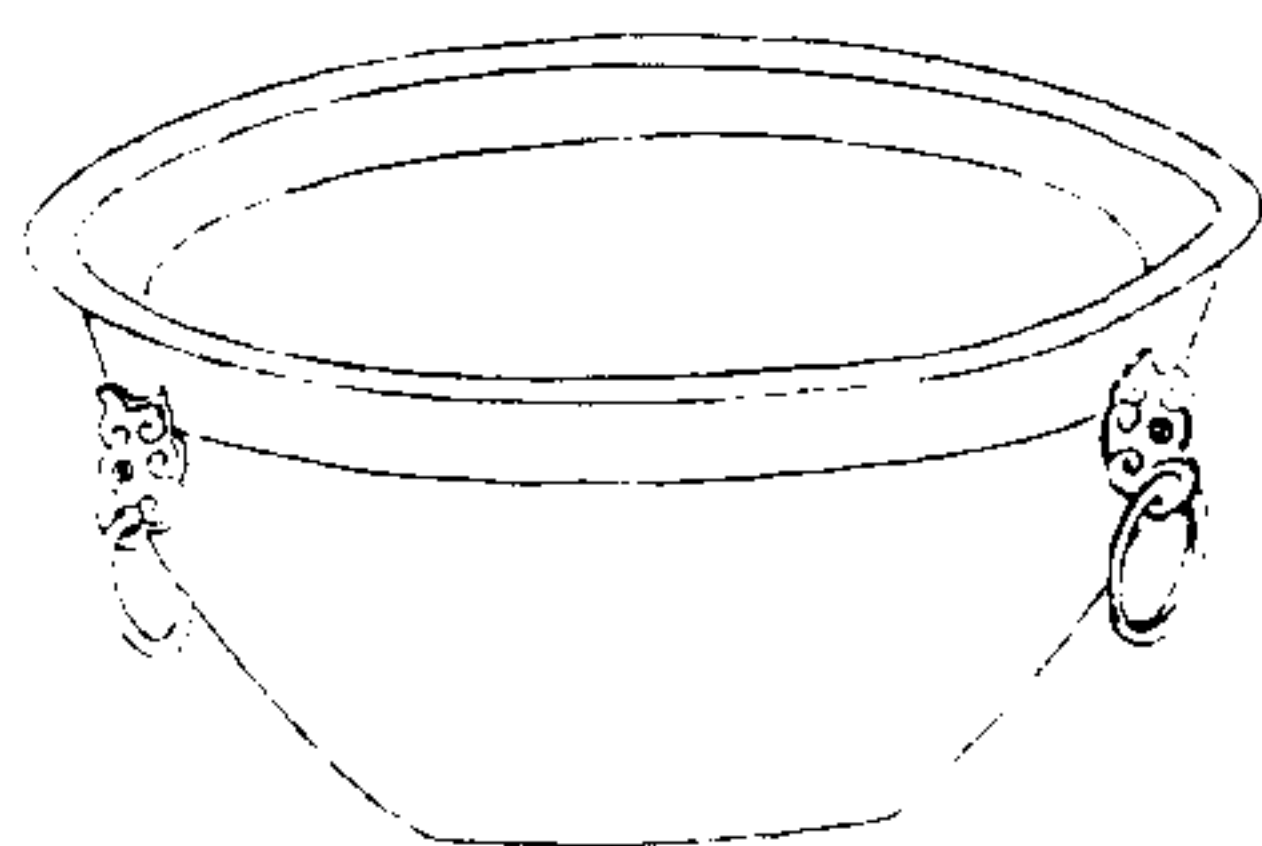

西清續鑑

乙編卷十五 洗

圭

右高三寸九分深二寸七分口徑八寸七分重二十四兩

漢獸耳洗一



西清續鑑

乙編卷十五 洗

圭

右高三寸九分深三寸七分口徑八寸五分重四十二兩

漢獸耳洗二

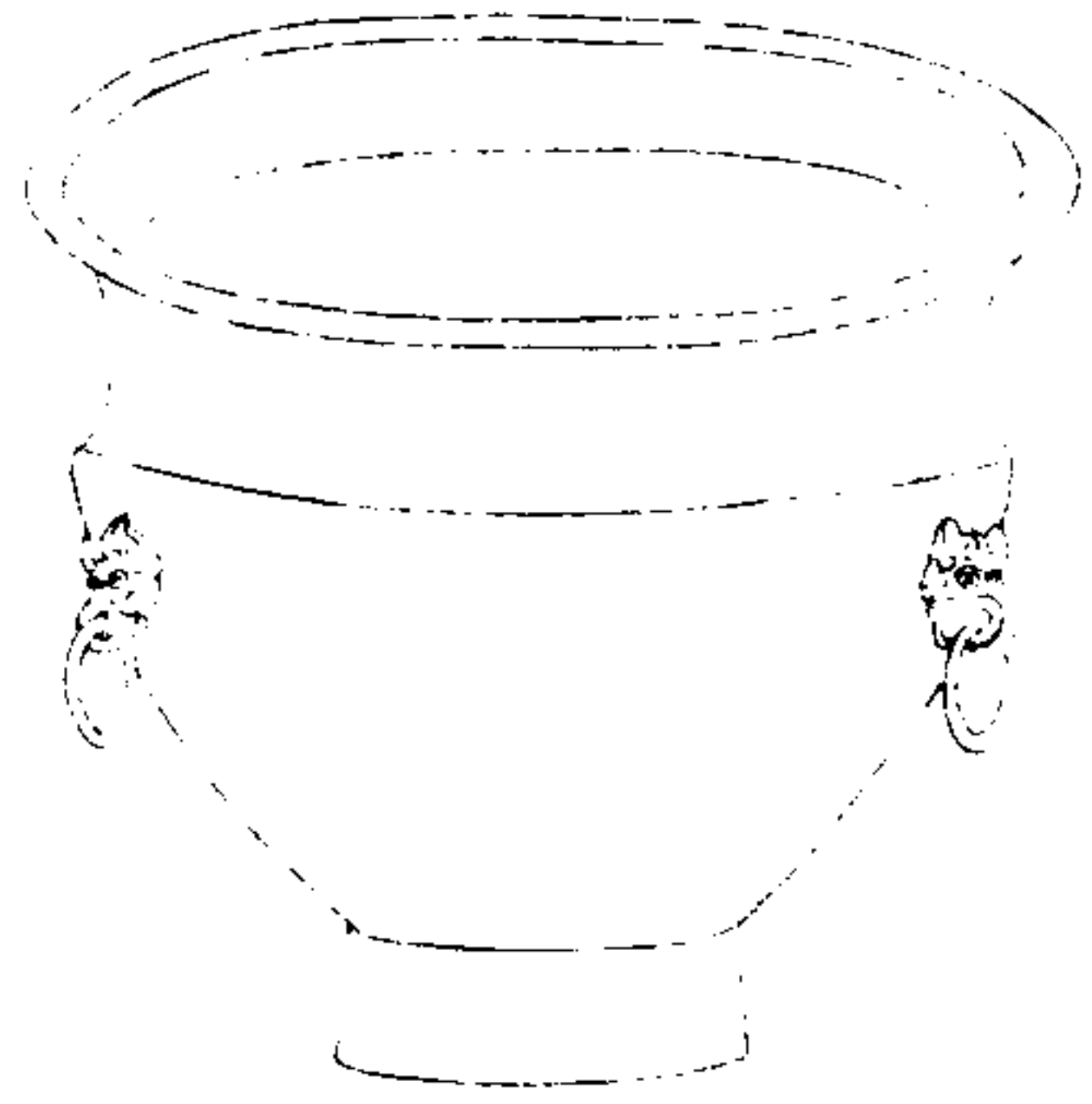

西清續鑑

乙編卷五

洗

三

右高四寸三分深三寸四分口徑七寸六分重四十兩

漢三足洗

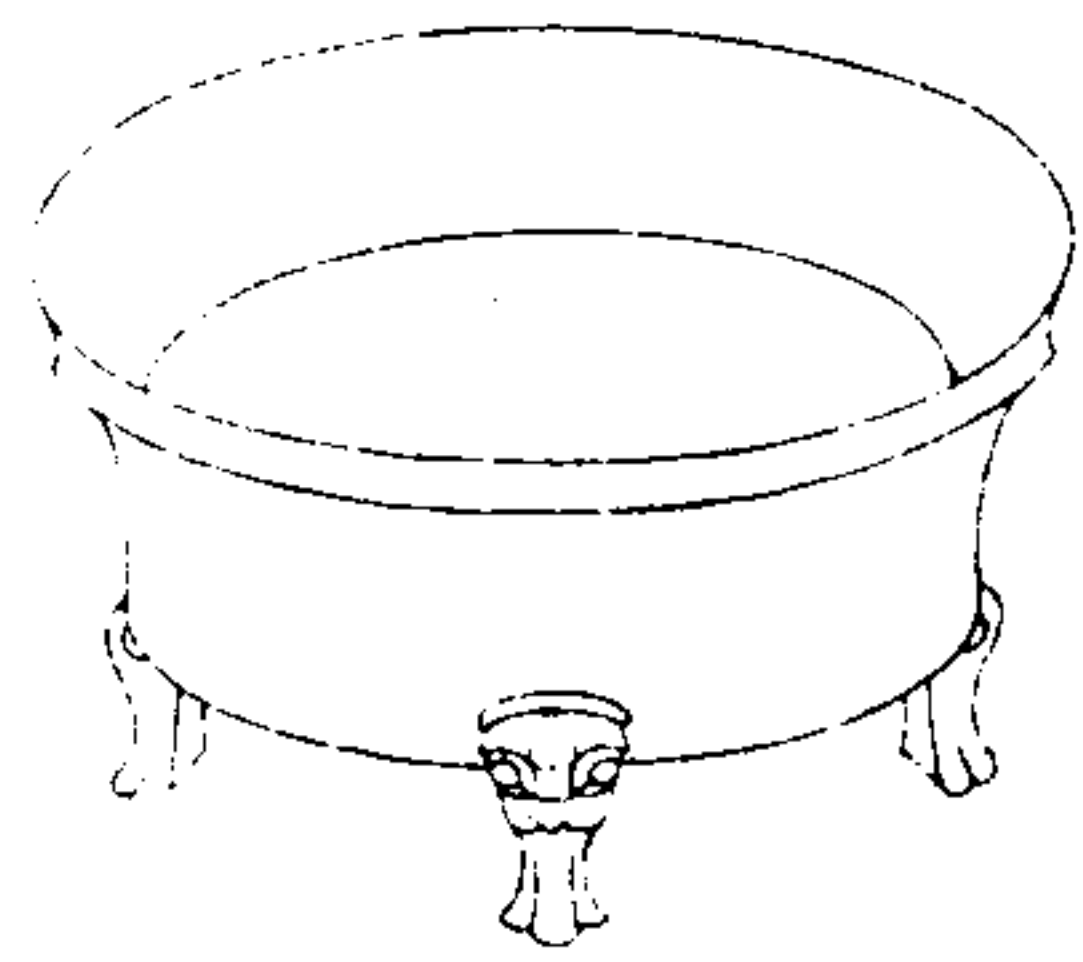

西清續鑑

乙編卷五

洗

三

右高二寸五分深一寸九分口徑六寸四分重四十六兩三足

漢素洗一

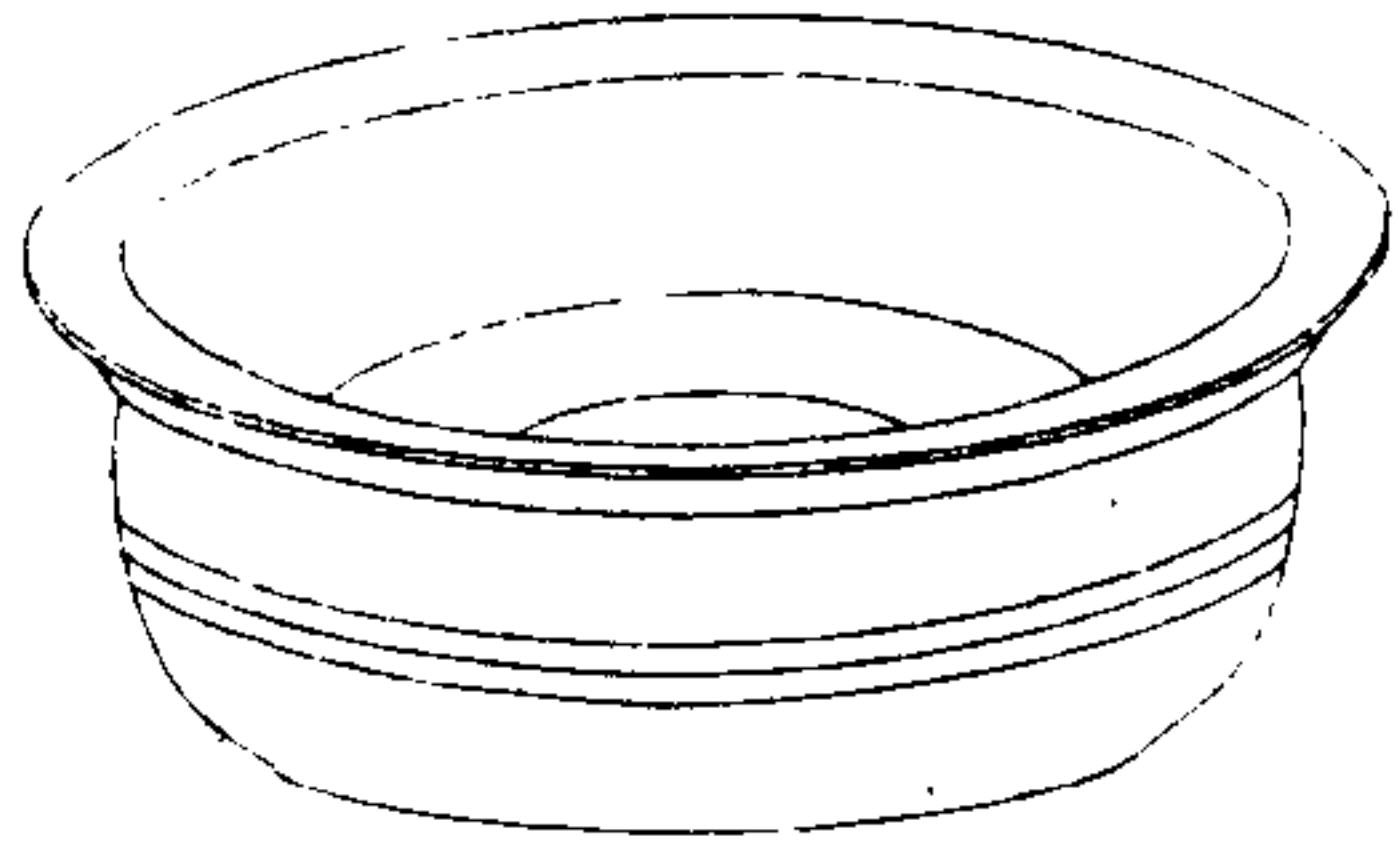

西清續鑑

乙編卷十五 洗

壺

右高二寸八分深二寸七分口徑一尺一寸八分重八十五兩

漢素洗二

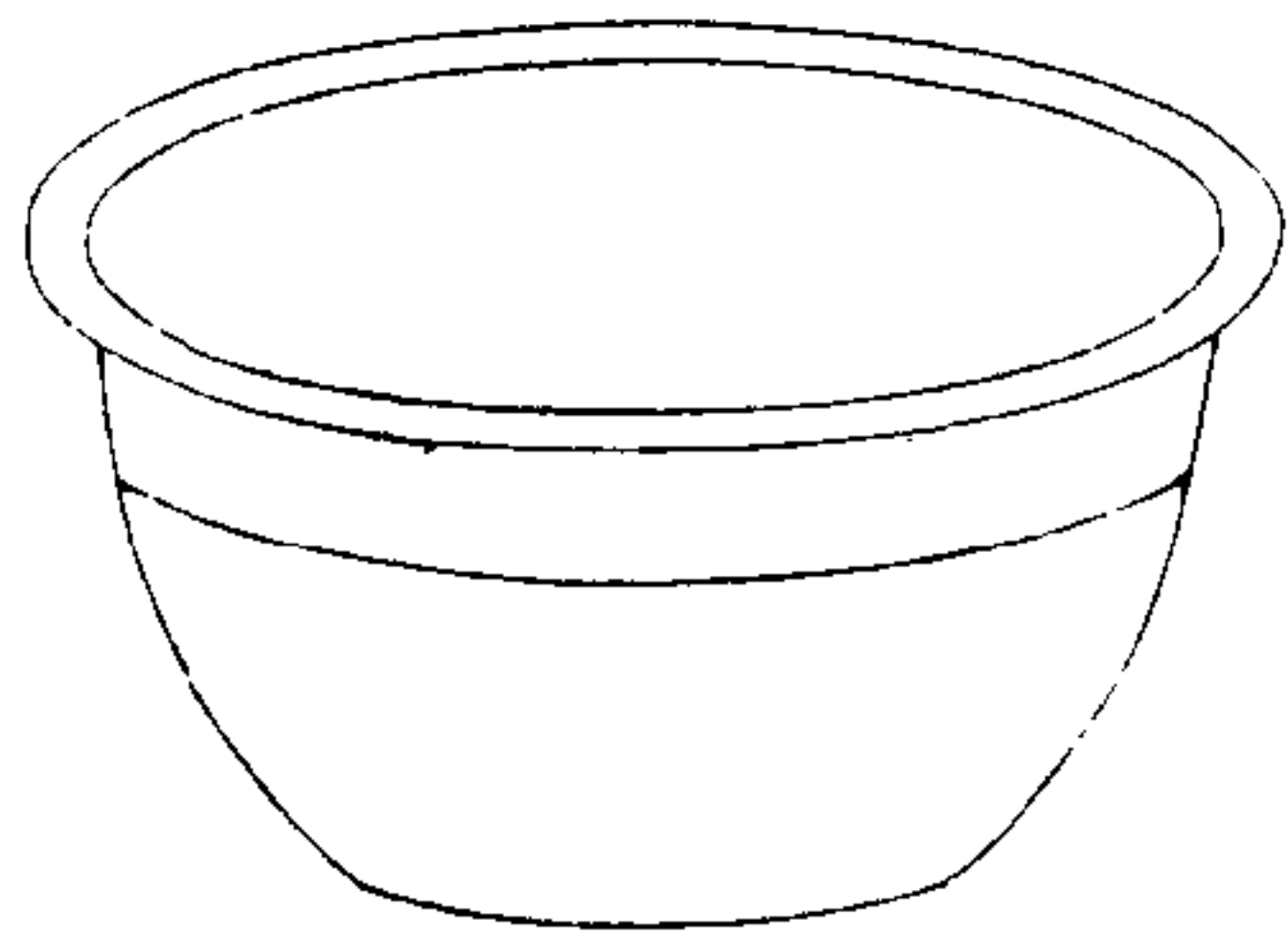

西清續鑑

乙編卷十五 洗

素

右高四寸深三寸八分口徑一尺五分重五十三兩

漢素洗三



西清續鑑

乙編卷十五 洗

三

右高三寸四分深三寸三分口径九寸一分重三十二兩

漢素洗四

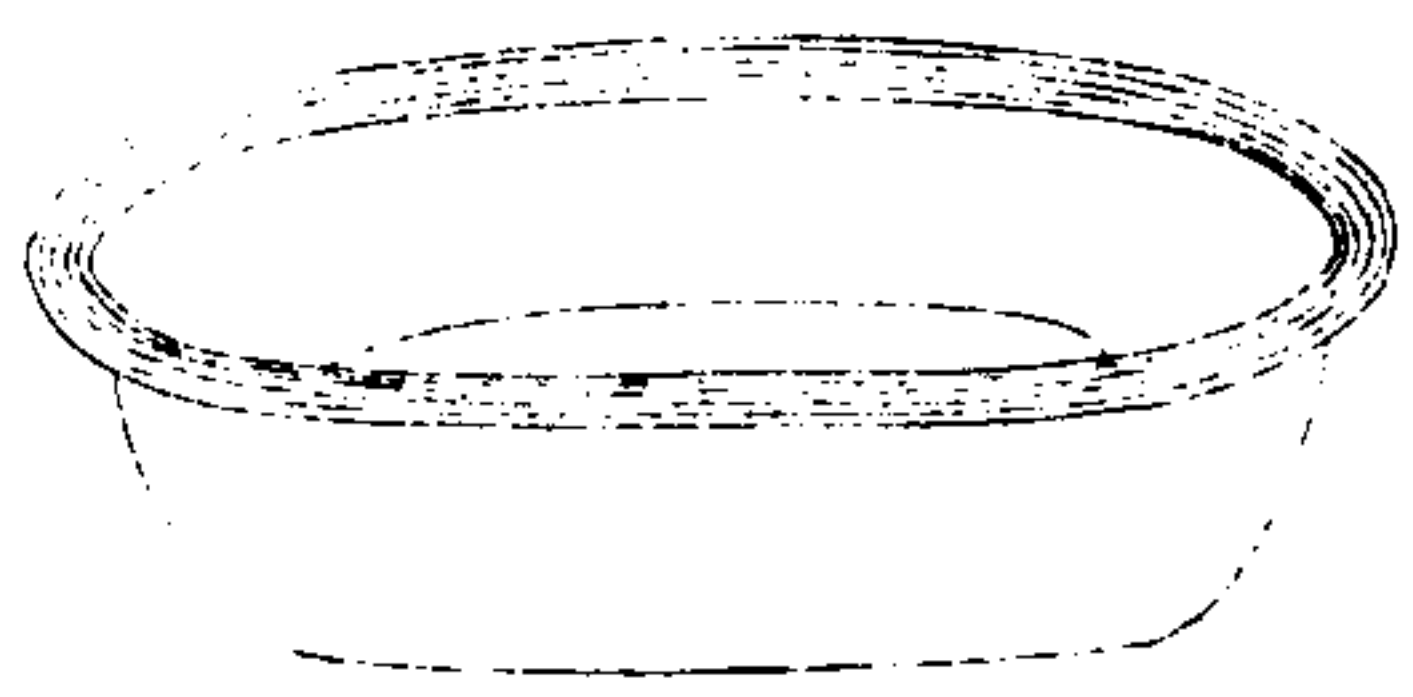

西清續鑑

乙編卷十五 洗

四

右高二寸深一寸九分口径一尺五分重一百三兩

漢素洗五

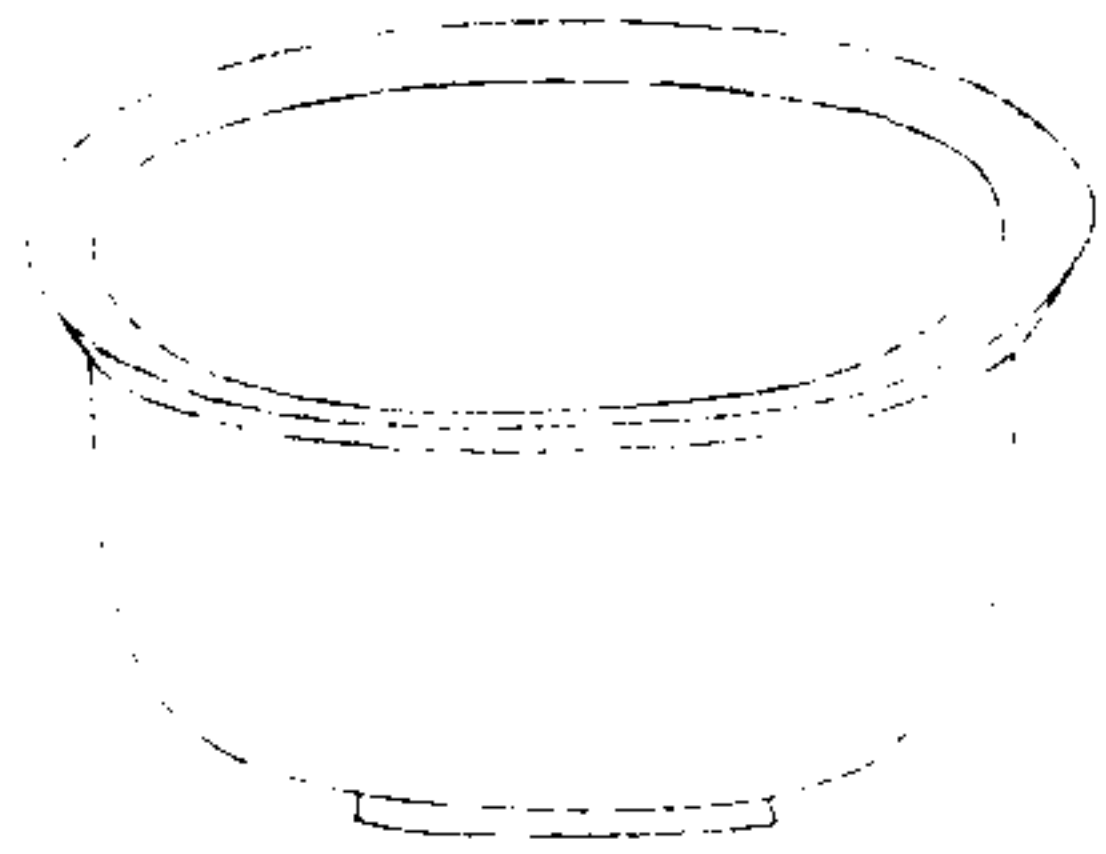

西清續鑑

乙編卷十五 洗

五

右高二寸六分深二寸五分口徑六寸九分重二十五兩

漢素洗六

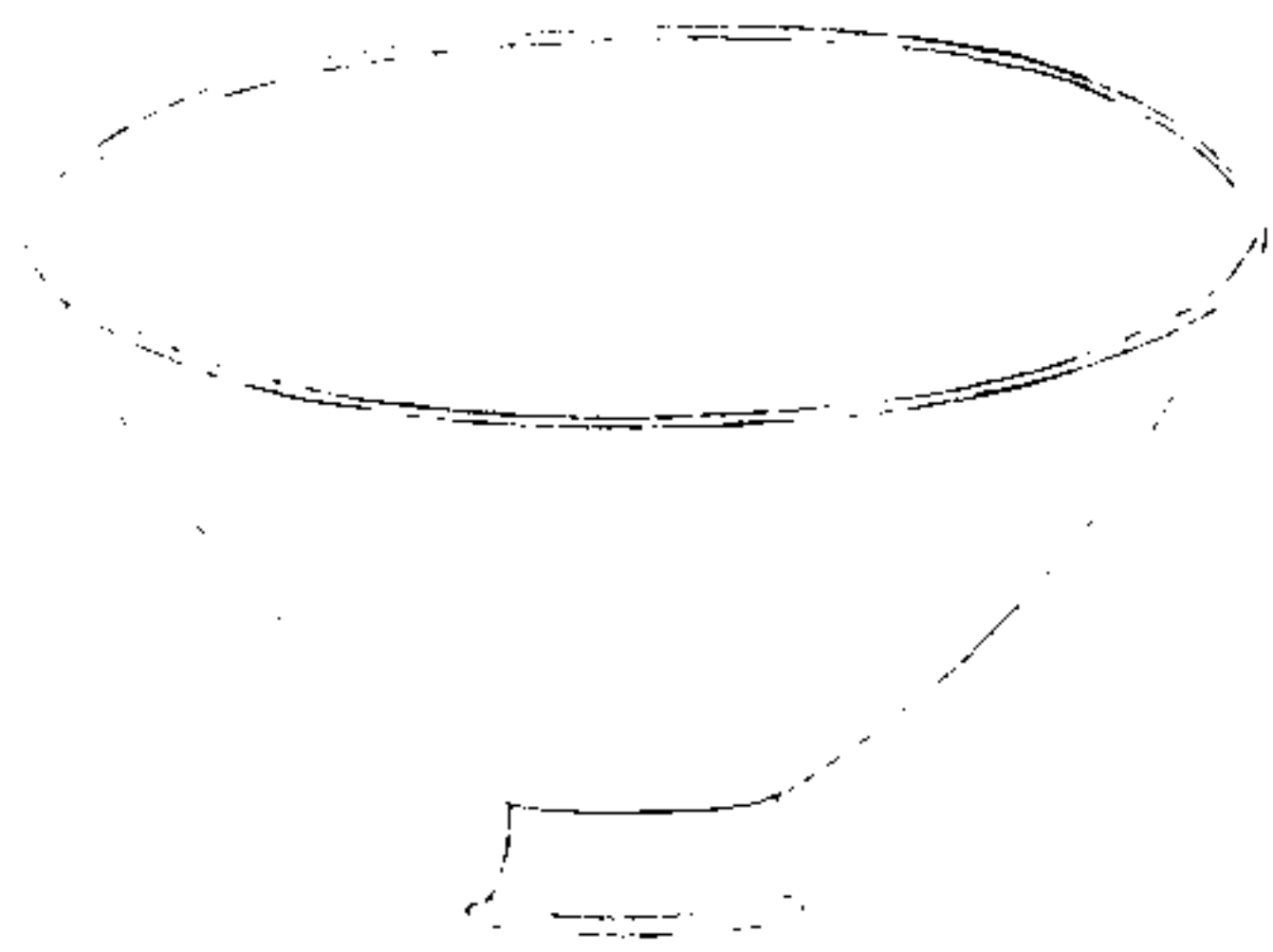

西清續鑑

乙編卷十五 洗

六

右高二寸二分深一寸九分口徑五寸五分重九兩

唐強紋洗

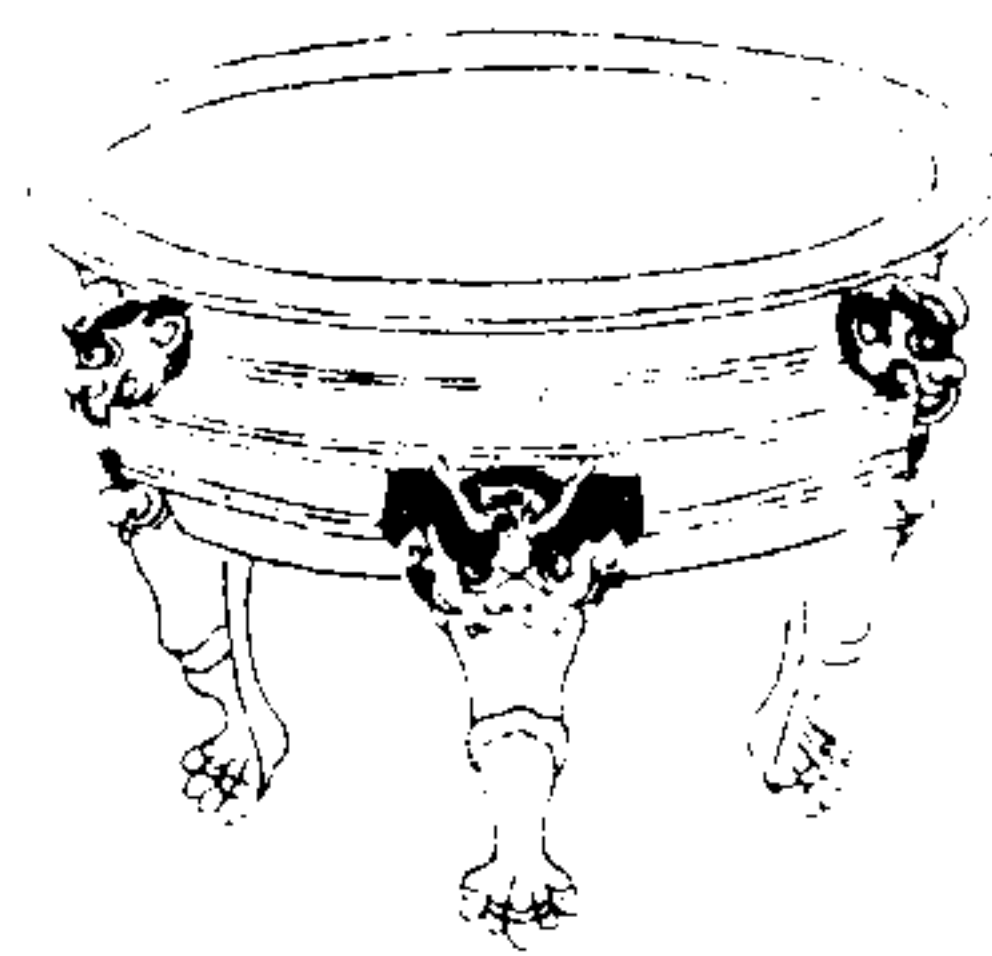

西清續鑑

乙編卷五

洗

罍

右高三寸九分深一寸七分口徑五寸五分重三十九兩三足

唐蓮花洗

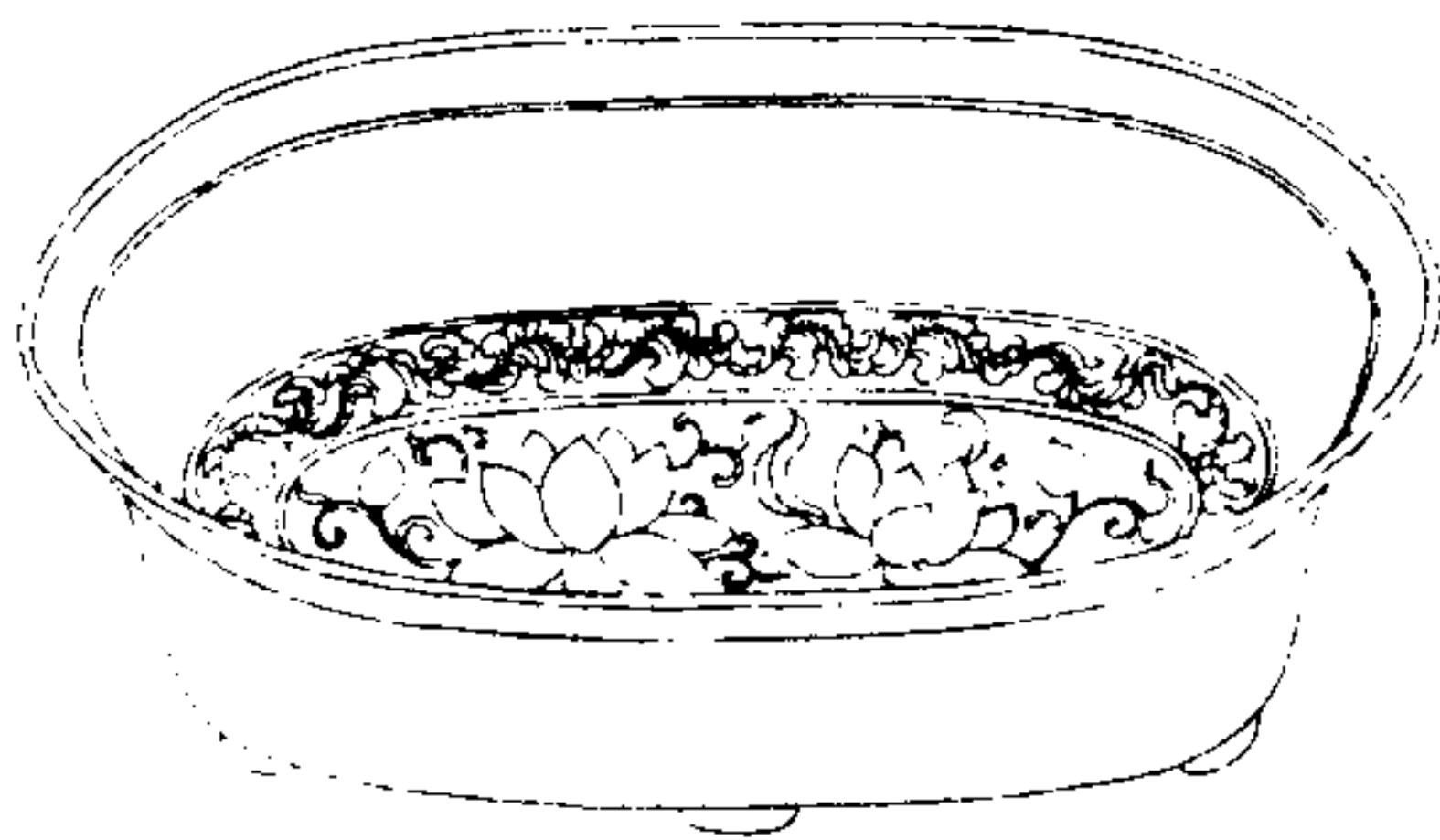

西清續鑑

乙編卷五

洗

罍

右高三寸八分深三寸六分口徑一尺六分重一百七十九兩

唐花枝洗



西清續鑑

乙編卷十五 洗

墨

右高三寸八分深三寸六分口徑七寸九分重四十九兩

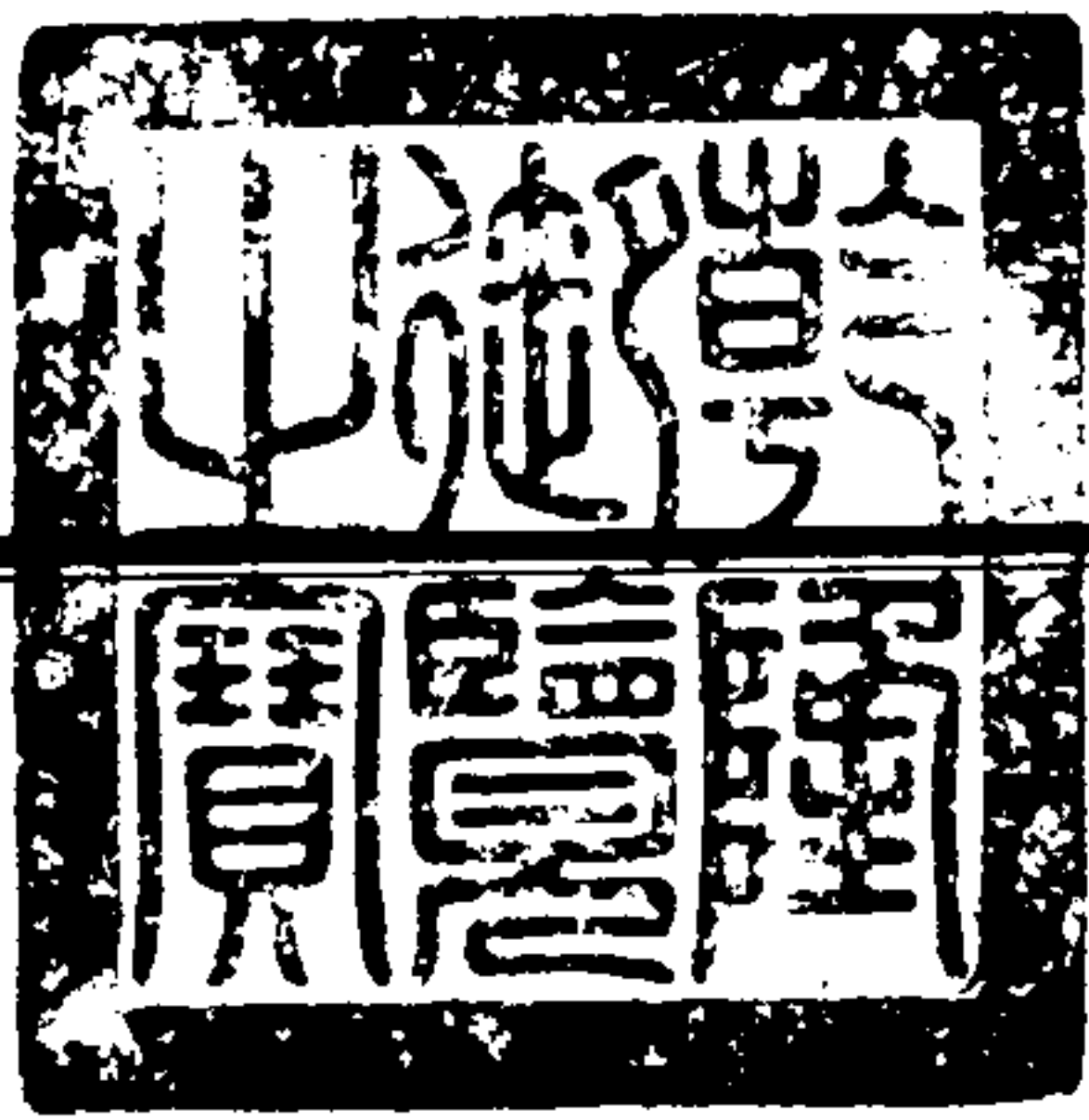

西清續鑑乙編卷十六目錄

盃

帶紋盃

獸耳盃

獸環盃

環耳盃

素盃一

素盃二

素盃三

西清續鑑

乙編卷十六

目錄一

鐘

漢

王長子鐘 有銘

甌

周

國差甌 有銘

饗饗甌

盤雲甌

蟠夔甌一



西清續鑑

乙編卷六

目錄二

蟠夔紋二

蟠夔紋三

蟠虺紋

犧首紋一

犧首紋二

夔紋

雷紋

弦紋

絡紋

獸環紋

獸耳紋

環耳紋

素紋一

素紋二

漢

饗饗紋

蟠夔紋

蟠虺紋

夔紋

螭紋

西清續鑑

乙編卷十六

目錄三

弦紋

帶紋

獸環紋

環耳紋

三足紋

周帶紋盃

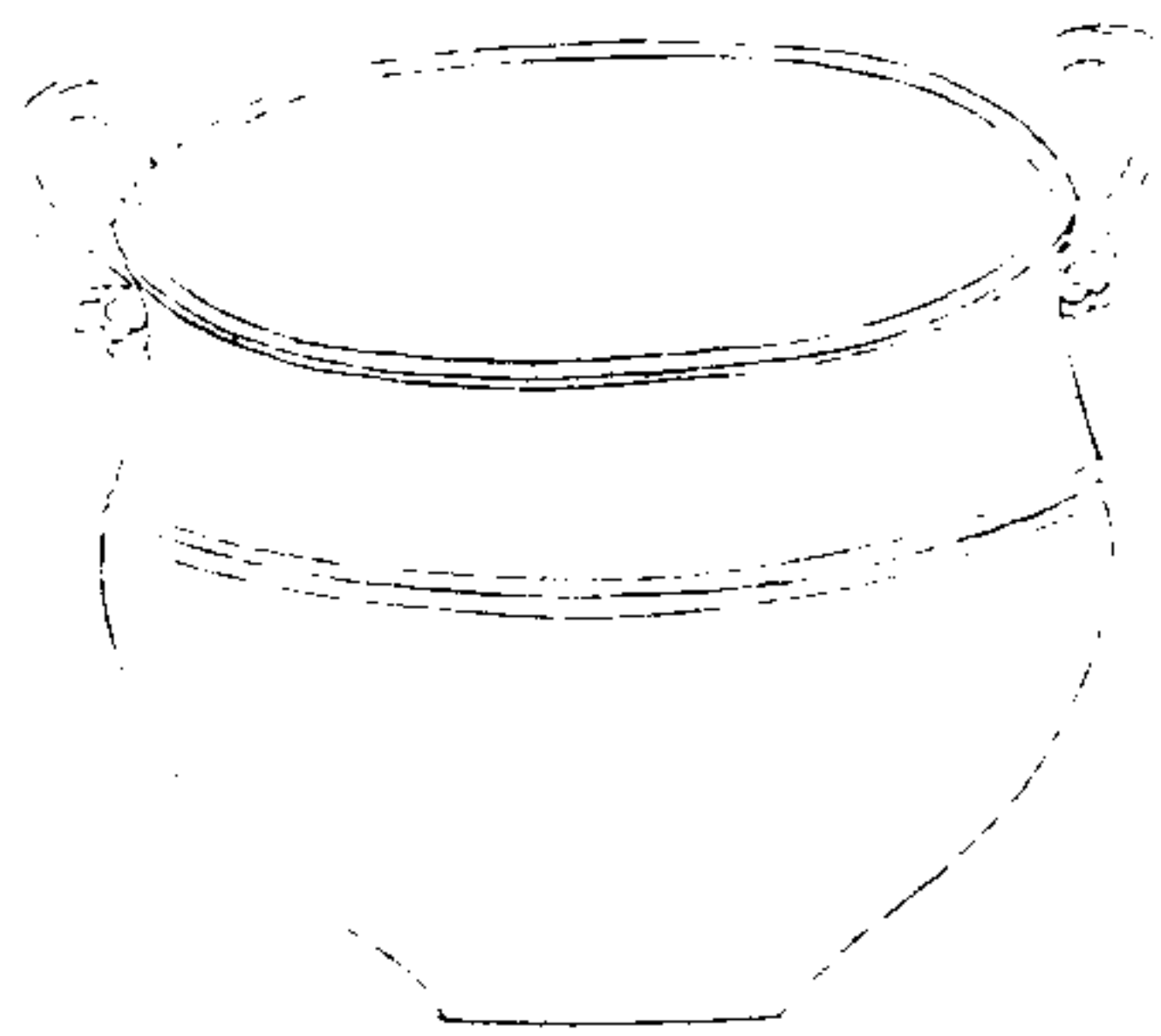

西清續鑑

乙編卷六 五

一

右高六寸七分深六寸三分可高二寸七分濶
二寸五分口徑一尺五寸腹圍三尺三寸重一
百十二兩

周獸耳盃

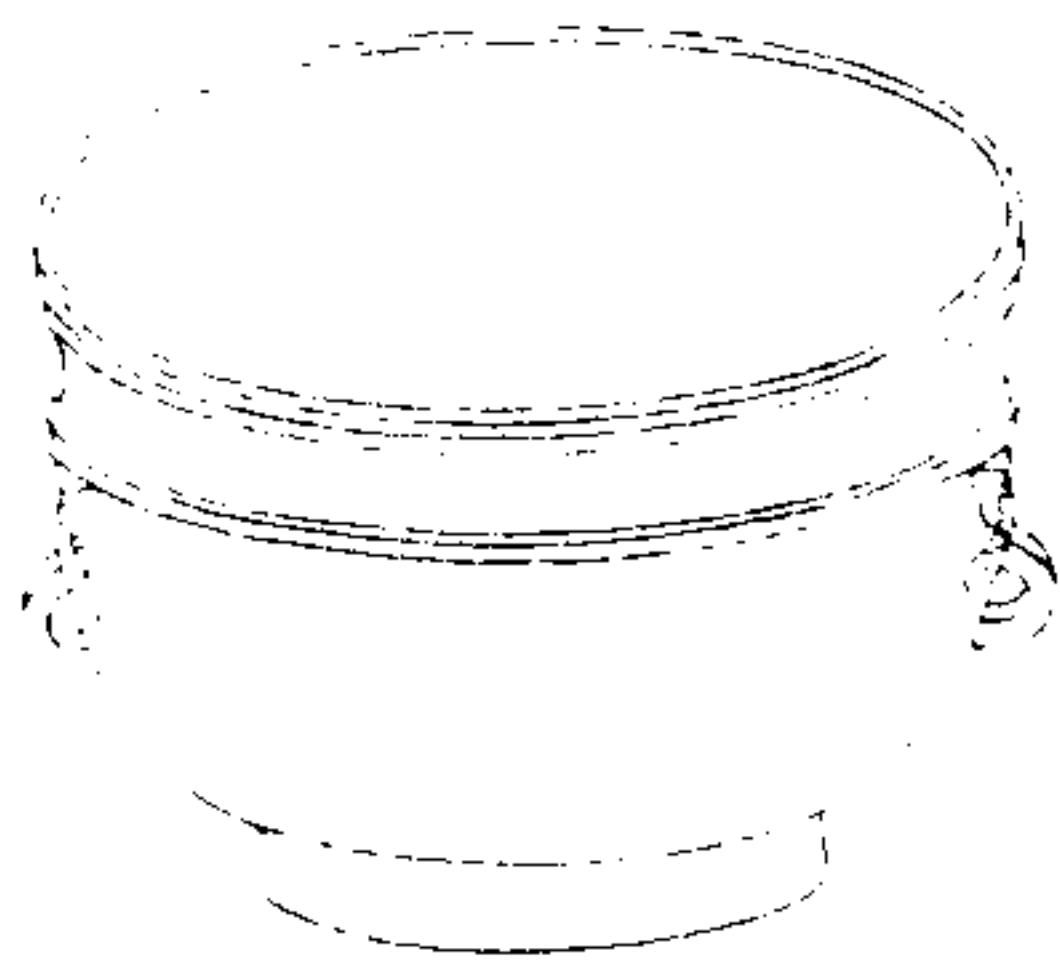

西清續鑑

乙編卷六 五

二

右高四寸一分深三寸六分口徑七寸八分重
五十五兩

漢獸環盃

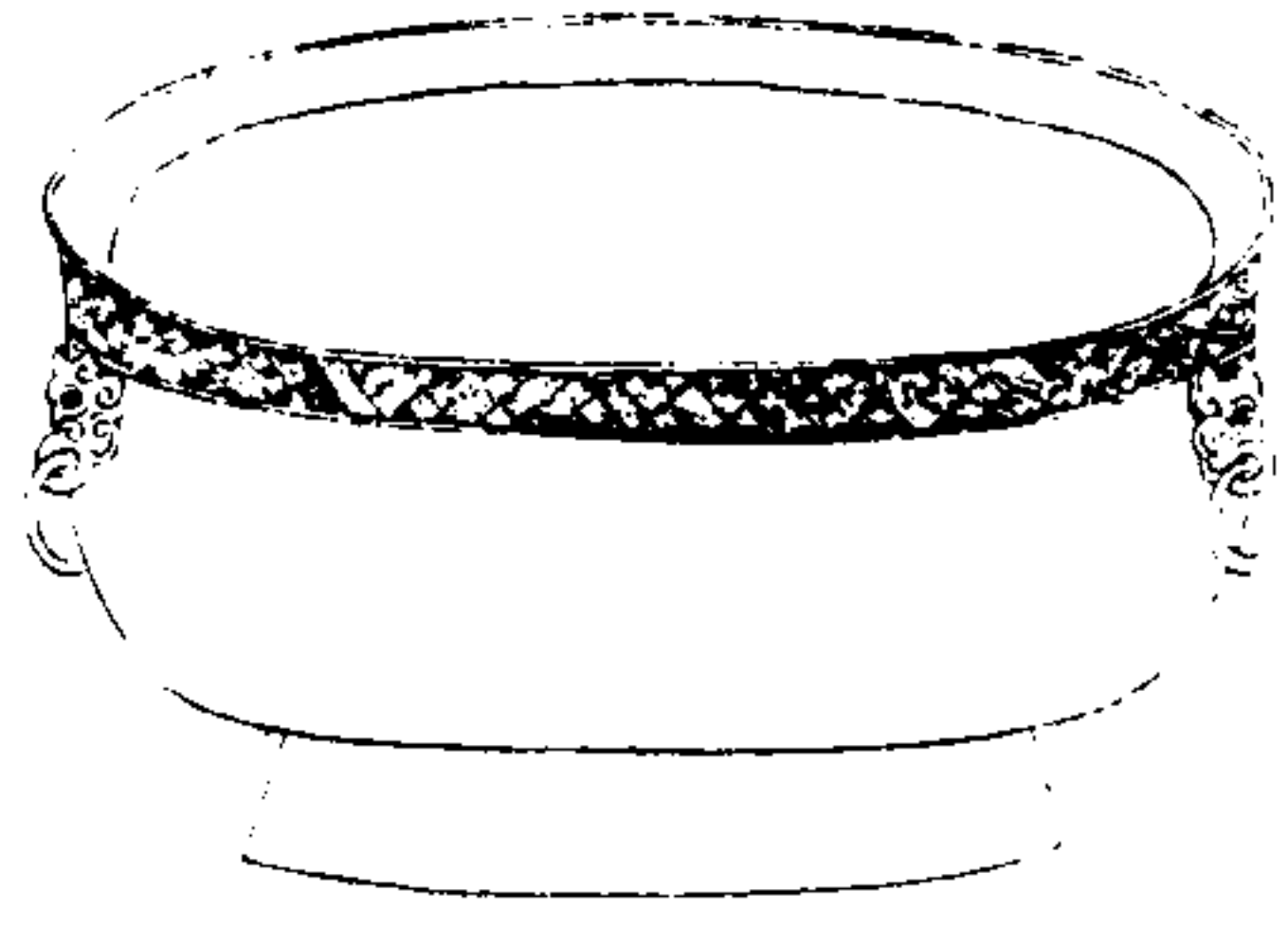

西清續鑑

乙編卷六

三

右高四寸深三寸五分口徑八寸八分重九十
六兩

漢環耳盃



西清續鑑

乙編卷六

四

右高四寸三分深三寸七分口徑九寸二分重
六十二兩兩耳連環

漢素盃一

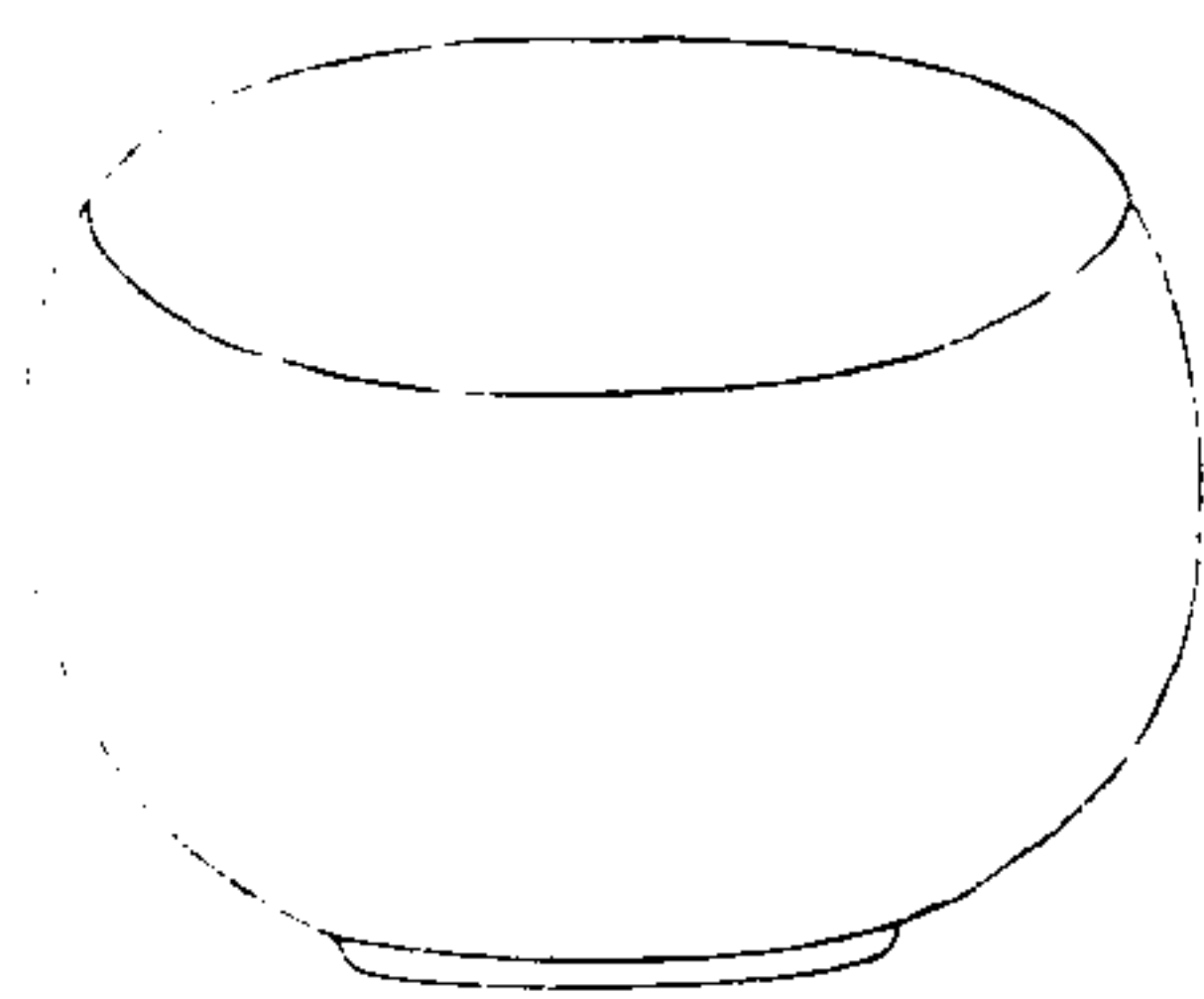

西清續鑑

乙編卷六 盃

五

右高三寸一分深二寸九分口徑四寸六分重十三兩

漢素盃二

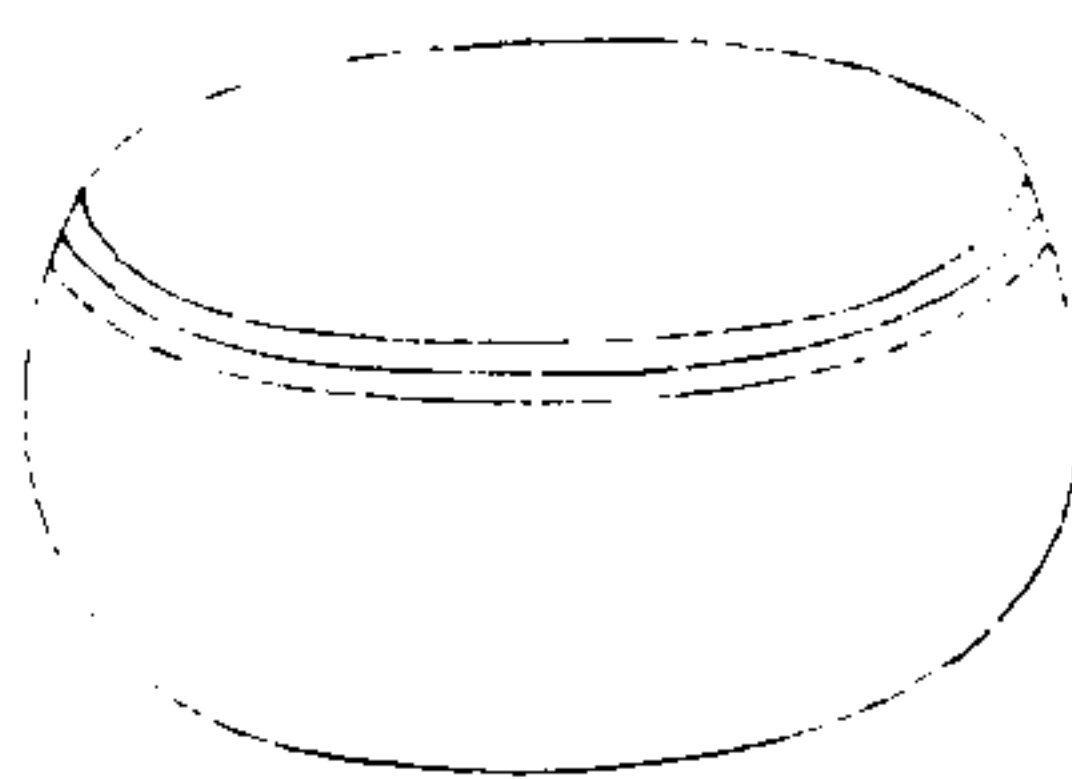

西清續鑑

乙編卷六 盃

六

右高二寸四分深二寸三分口徑五寸二分重十七兩

漢素盃三

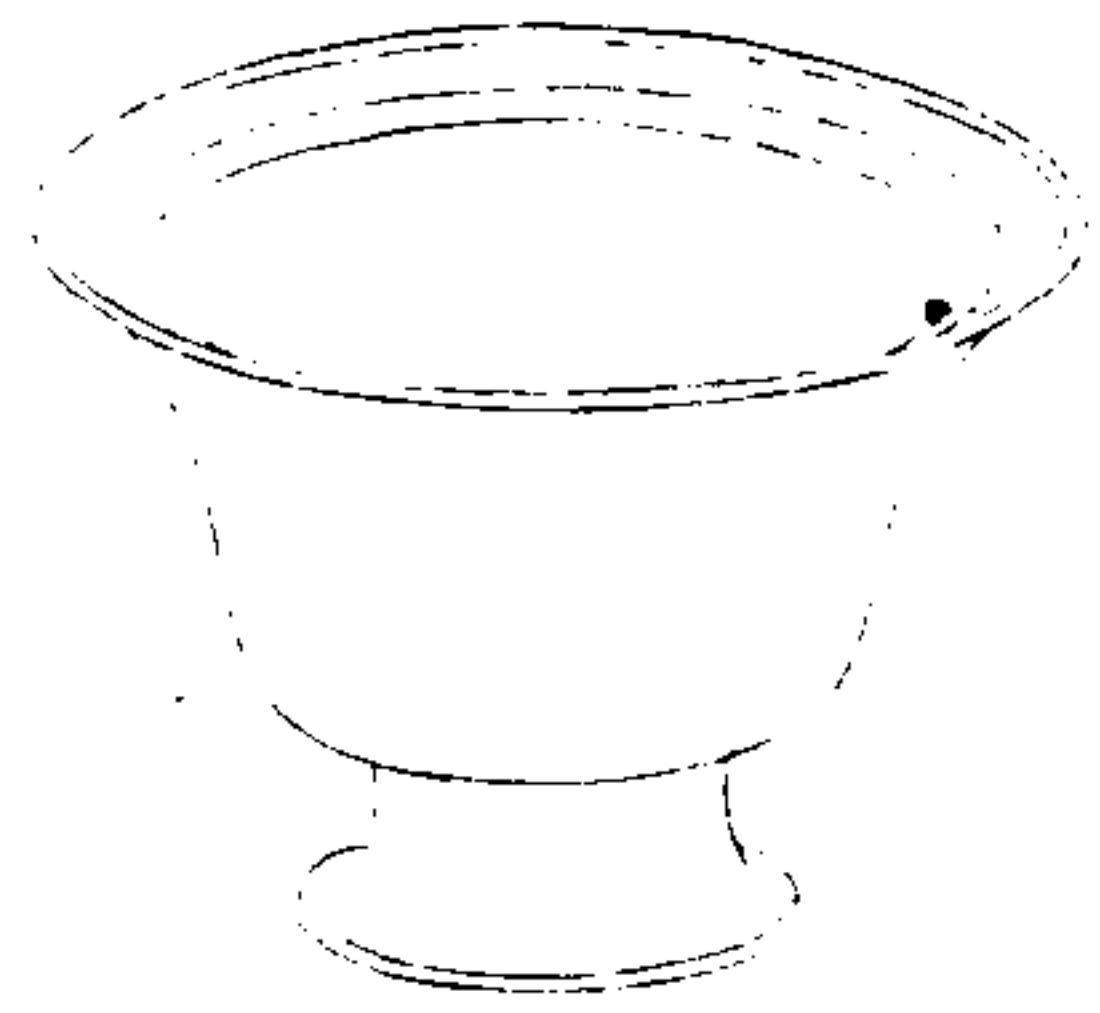

西清續鑑

乙編卷五

七

右高三寸六分深二寸六分口徑六寸五分重三十五兩

漢王長子鐘

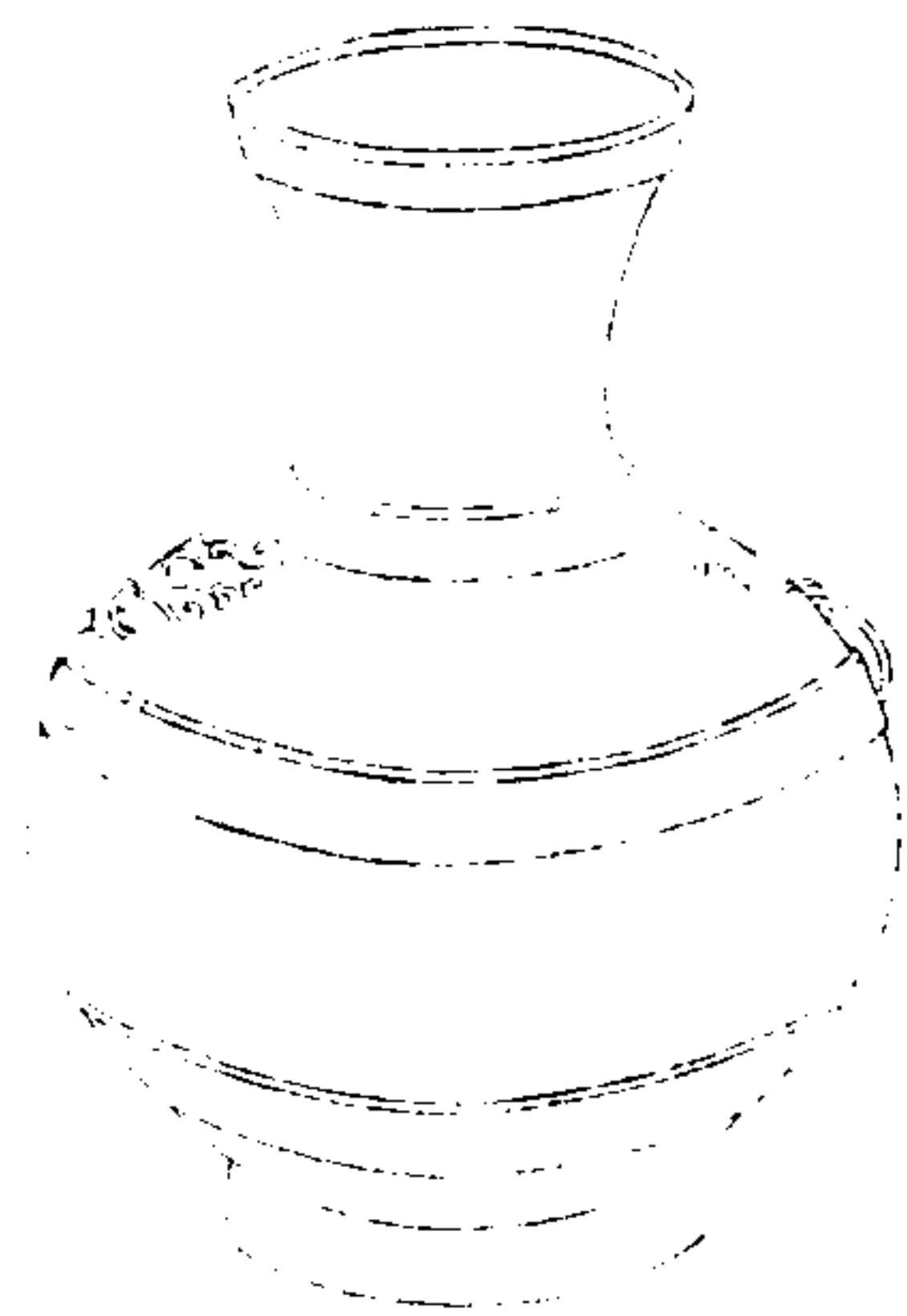

西清續鑑

乙編卷六

八

王長子鐘容一石重卅五斤

右高一尺三寸三分深一尺二寸一分口徑五寸六分腹圍三尺四寸五分重二百八十八兩兩耳連環鐘量名此器形製與左傳釜十為鐘大小懸殊銘曰容一石十斗為石亦非此器所能受按說文云鐘飲器也意古飲器之制與量固不同歟王為著姓古不一族長子紀其序也

周國差敦

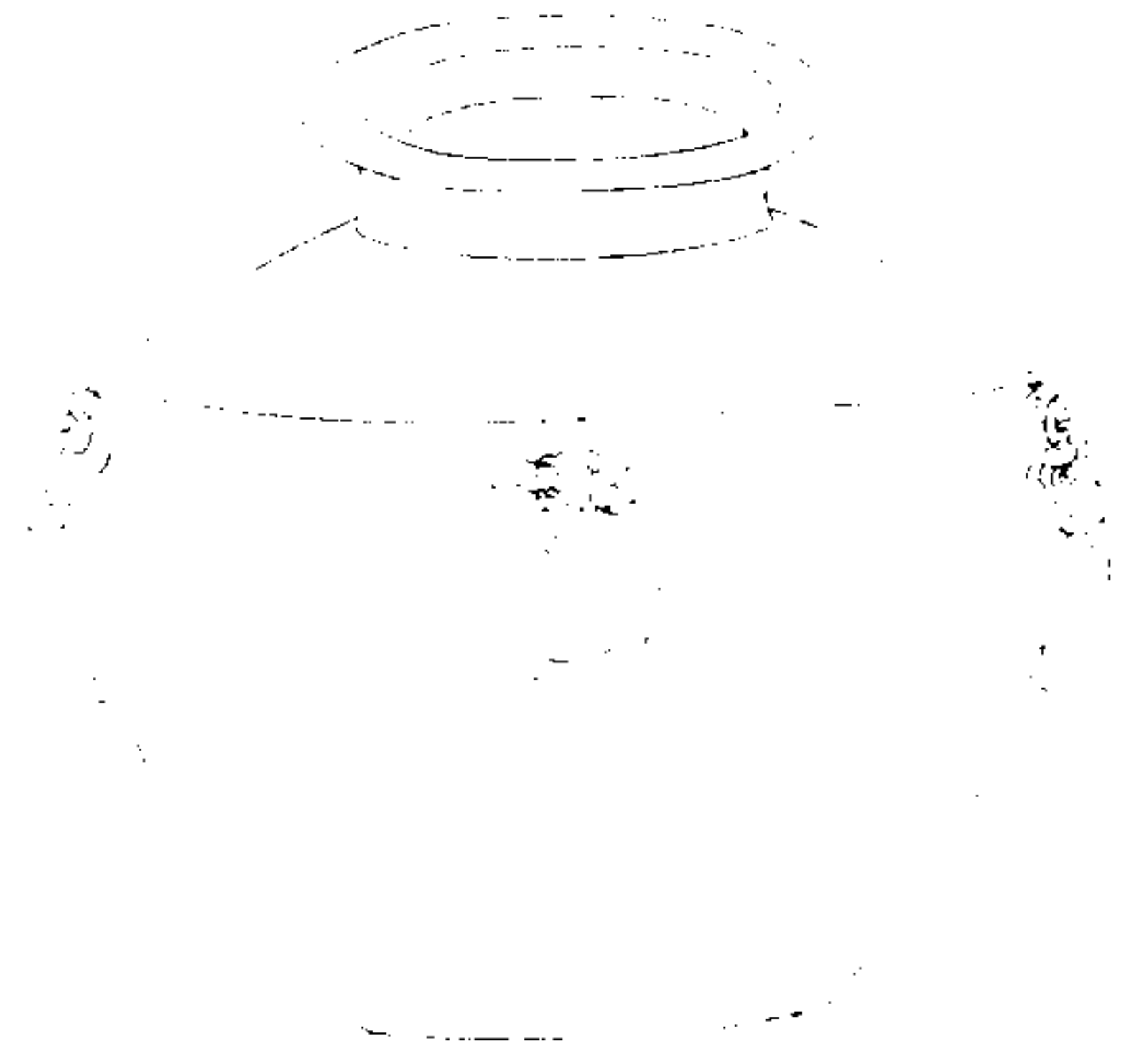

西清續鑑

乙編卷六

九

國差立事歲
咸丁亥攻
備。密。西。郭。寶
。執。四。水。用。寶
。酒。侯。氏。受
。福。眉。壽。
。逸。母。疲。齊。邦
。靜。安。寧。子
孫。永。保。用。之

國差立事歲
咸丁亥攻。
。備。密。西。郭。寶
。執。四。水。用。寶
。酒。侯。氏。受
。福。眉。壽。
。逸。母。疲。齊。邦
。靜。安。寧。子
孫。永。保。用。之

右高一尺七分深一尺五分口徑七寸六分腹

圍四尺一寸六分重三百九十六兩按國氏為
齊世卿差其名也於經傳無考立事銘其功也
劉熙釋名云事偉也偉立也凡所立之功也攻
下二字不可辨釋其文義蓋攻金也如擇其吉
金之類西郭器成豐祭之地也四秉鄭康成云
秉猶持也作器時當有四此其一耳侯氏以下
皆祝詞曰毋逸毋疲有頌不忘規之意

西清續鑑

乙編卷六

十

周饗養甗



西清續鑑

乙編卷十六

二

右高八寸二分深六寸口徑七寸腹圍三尺二寸四分重二百一十一兩

周盤雲甗



西清續鑑

乙編卷十六

三

右高八寸深七寸五分口徑四寸五分腹圍二尺五寸六分重二百七十二兩

周蟠夔甗一

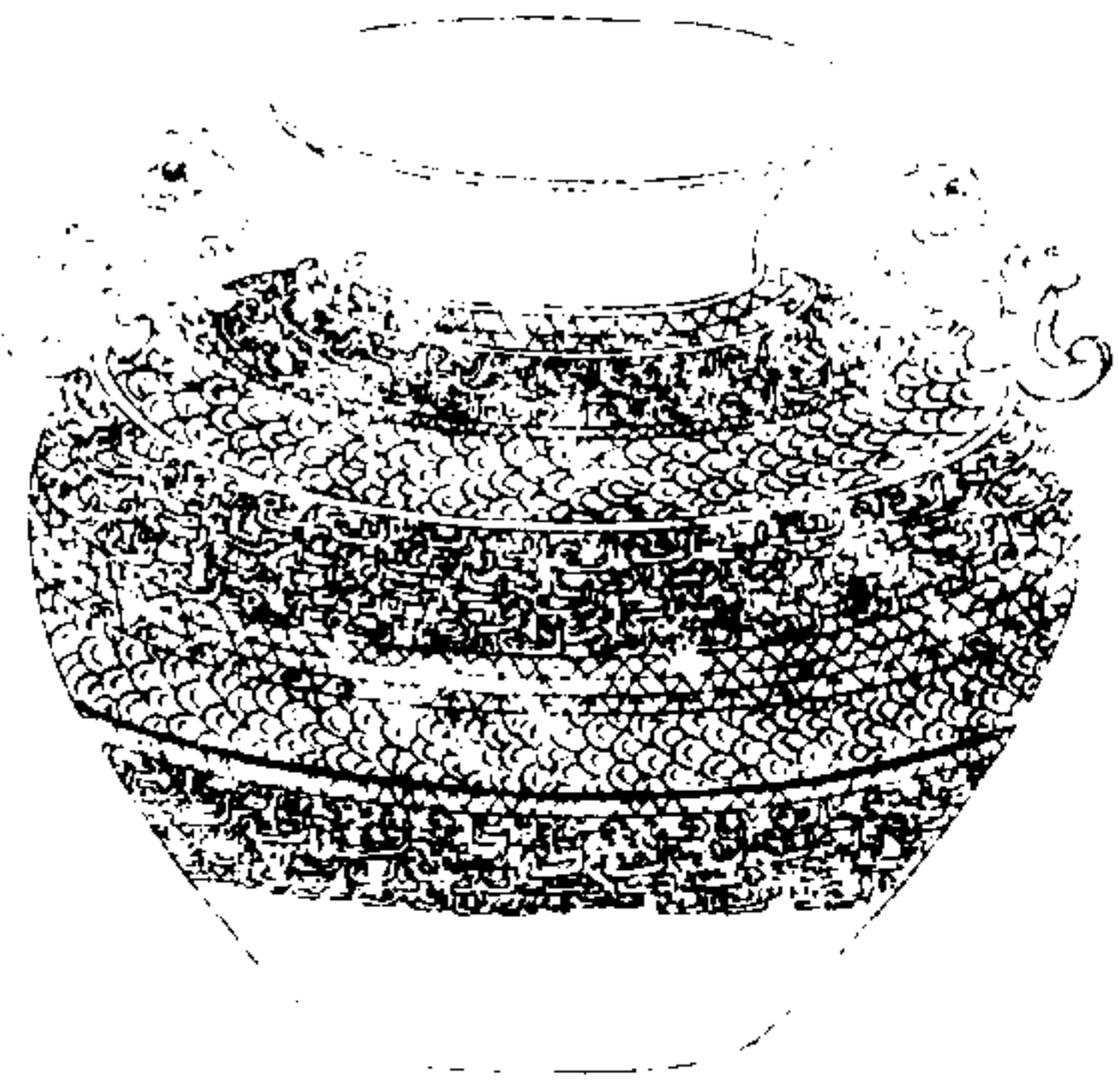

西清續鑑

乙編卷六

五

右高八寸三分深八寸口徑六寸七分腹圍三尺三寸重一百七十四兩

周蟠夔甗二

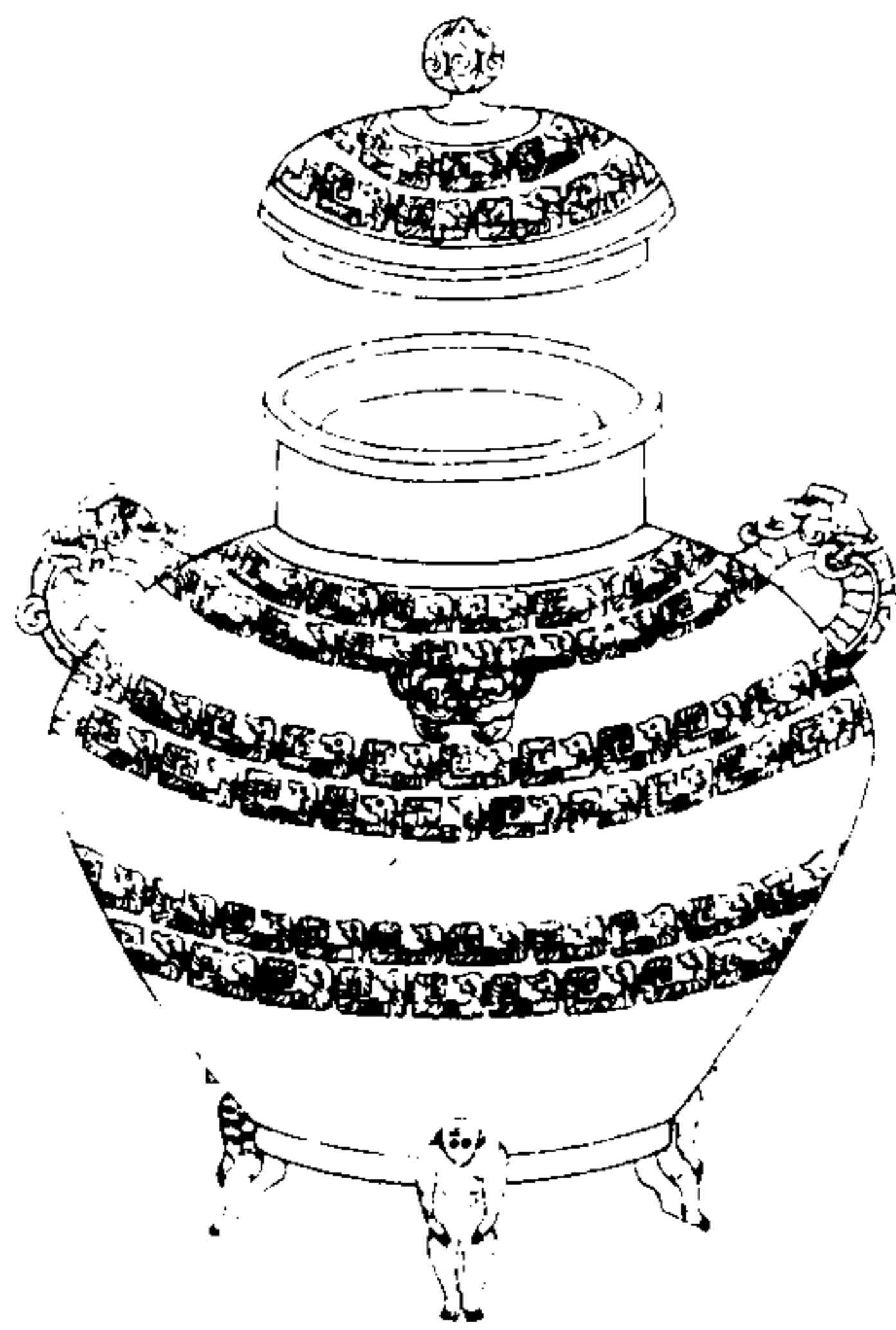

西清續鑑

乙編卷六

五

右通蓋高八寸四分深七寸一分口徑四寸八分腹圍二尺七寸八分重一百三十四兩

周蟠夔觚三



西清續鑑

乙編卷六

五

右高七寸八分深七寸三分口徑五寸一分腹
圍二尺三寸一分重七十五兩

周蟠虺觚

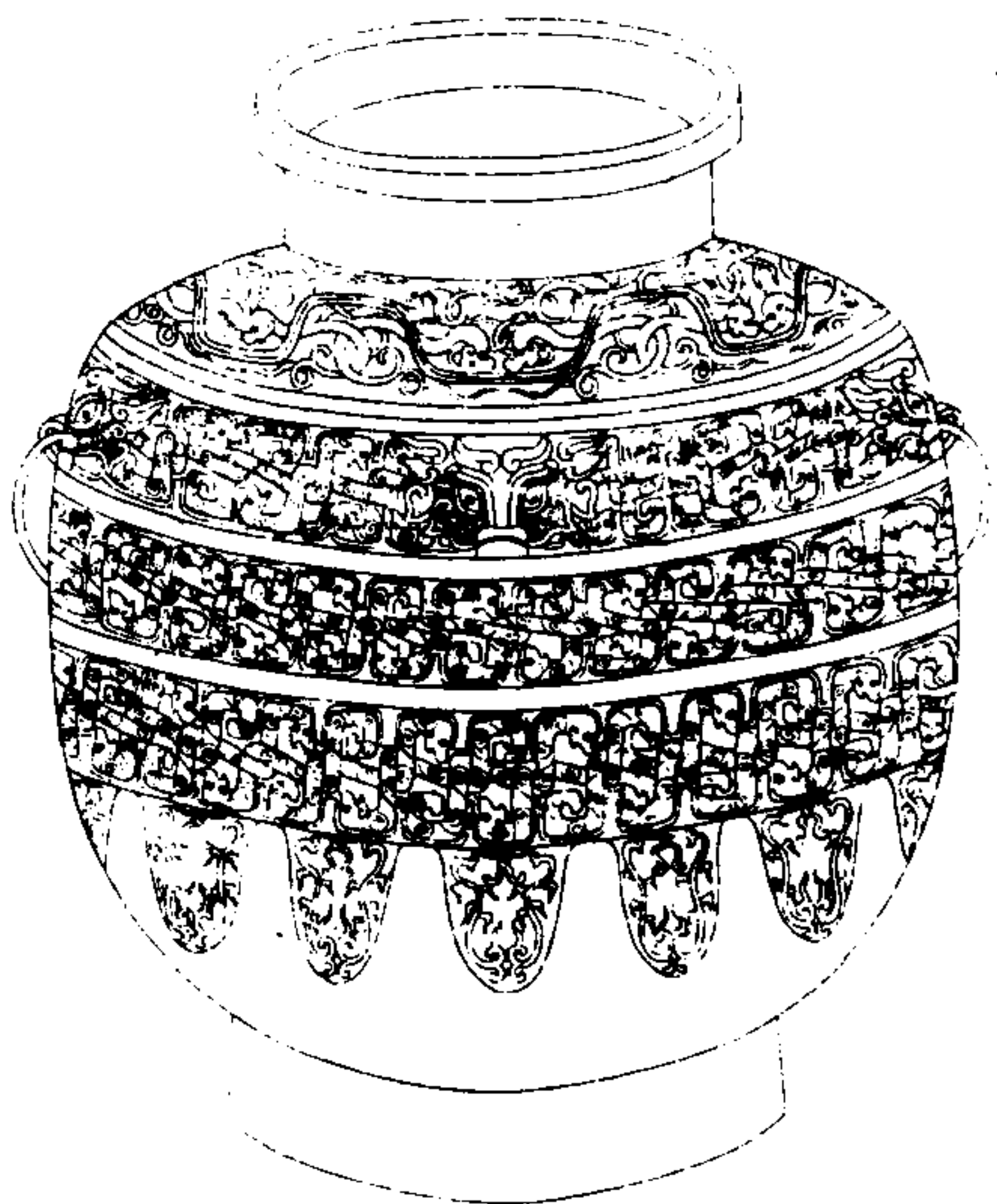

西清續鑑

乙編卷六

六

右高一尺七寸六分深一尺五寸五分口徑七
寸七分腹圍四尺九寸三分重一千一百十五
兩

周犧首甒一

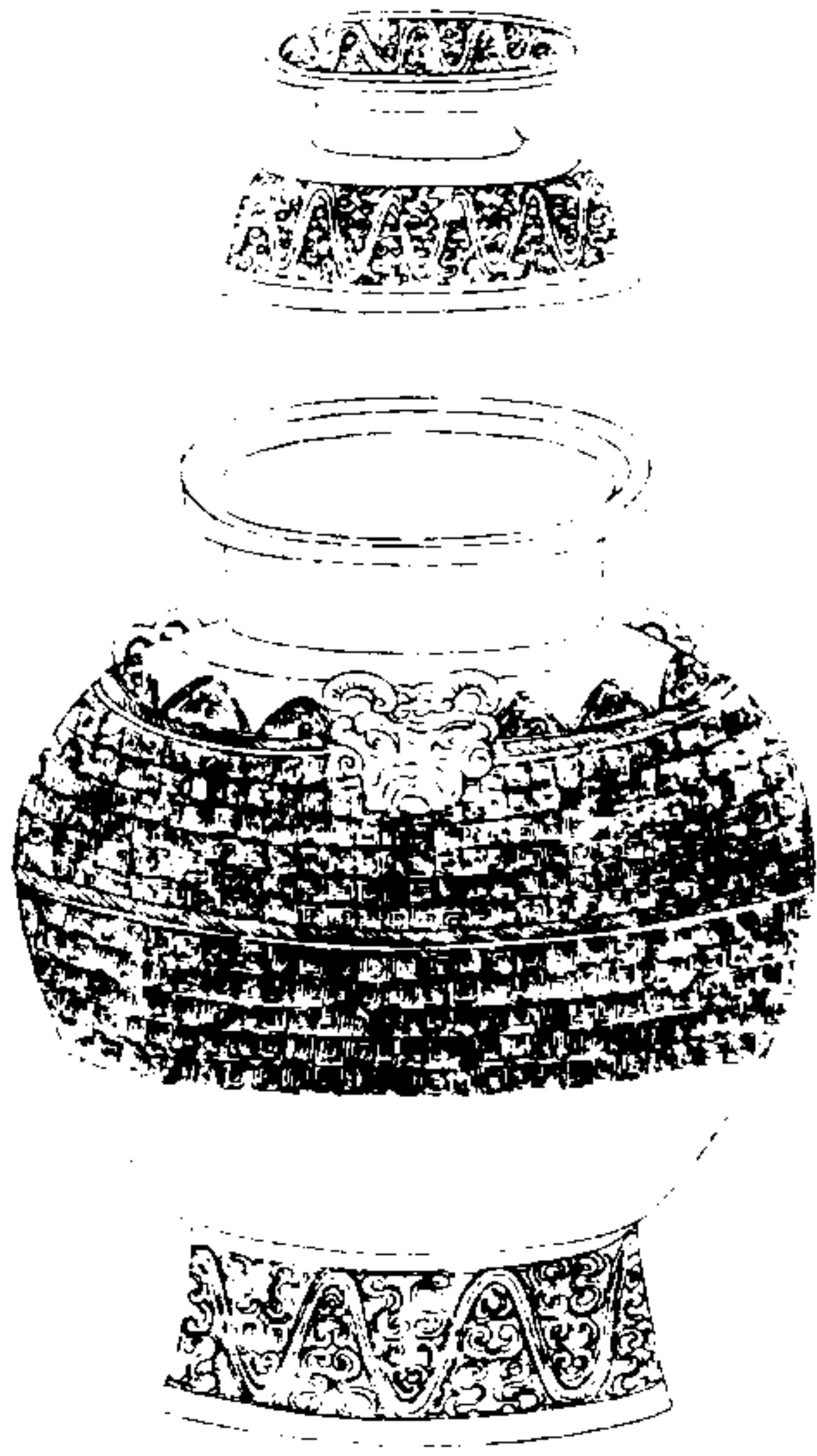

西清續鑑

乙編卷六

三

右通蓋高一尺五寸五分深九寸口徑七寸七分腹圍三尺六寸一分重四百三十二兩

周犧首甒二

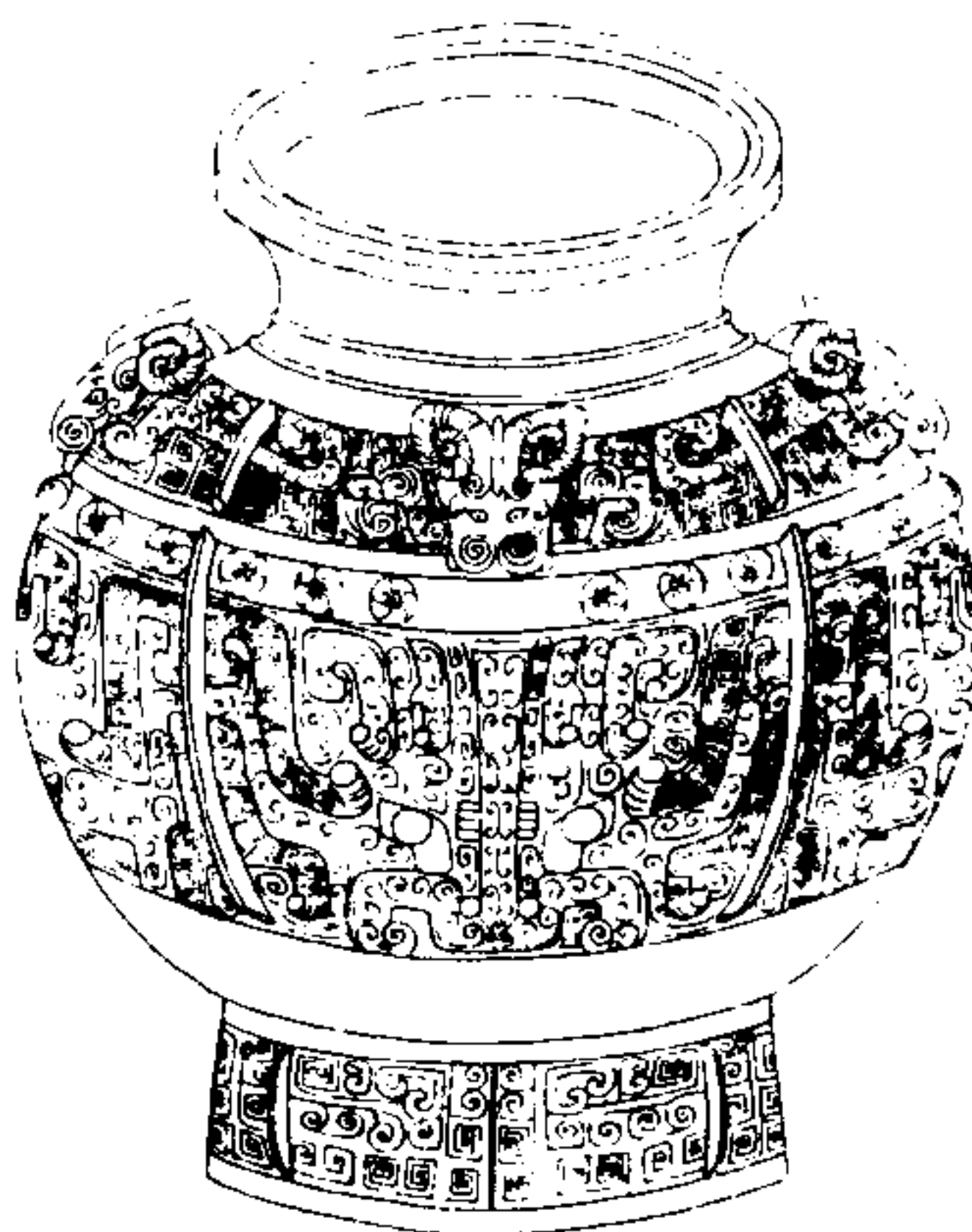

西清續鑑

乙編卷六

六

右高一尺二寸二分深八寸九分口徑八寸腹圍三尺五寸四分重三百二十兩

周夔紋甗



西清續鑑

乙編卷六

九

右高六寸一分深五寸一分口徑五寸三分腹圍二尺四寸七分重八十二兩兩耳三足

周雷紋甗

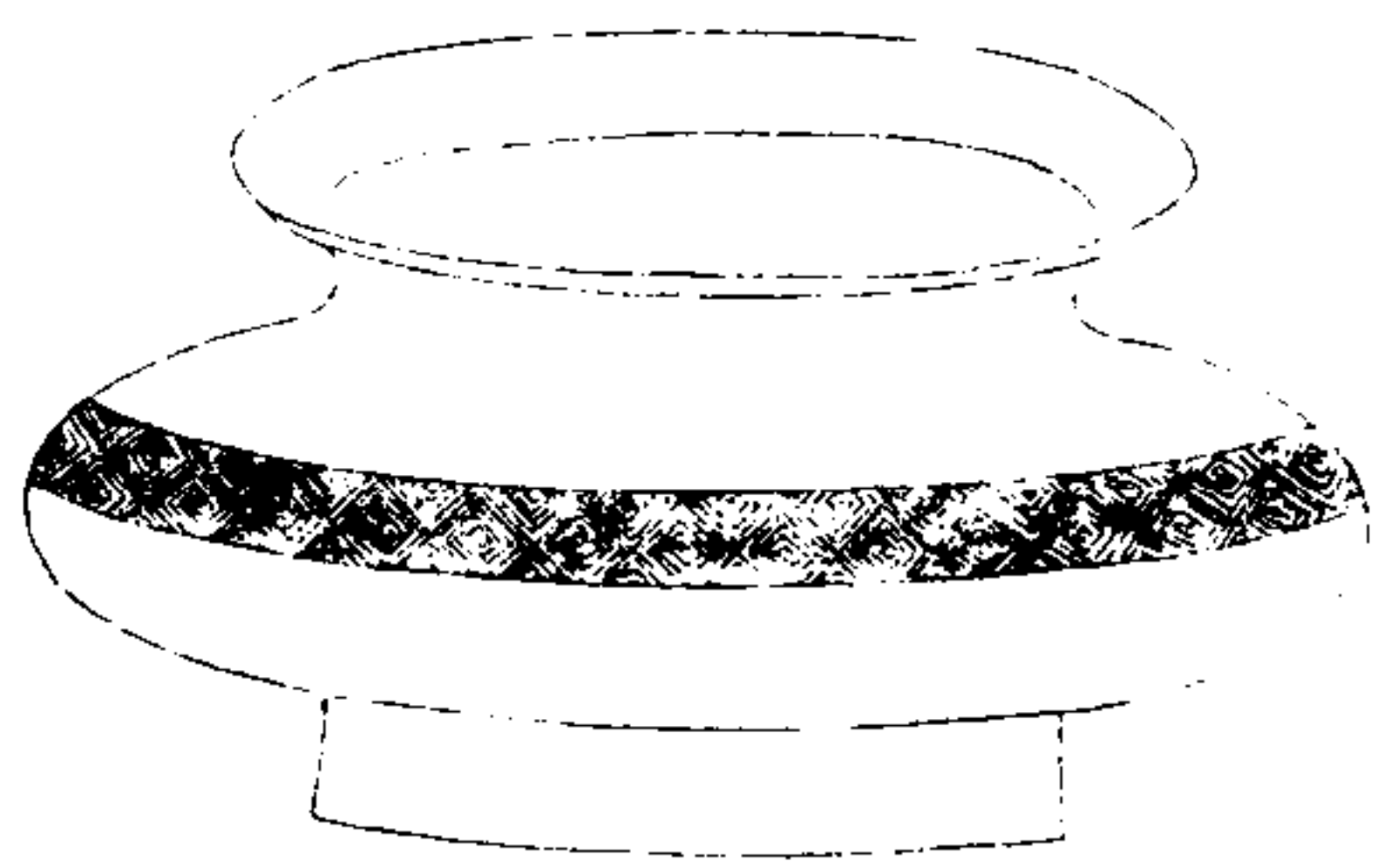

西清續鑑

乙編卷六

十

右高五寸四分深四寸二分口徑九寸腹圍三尺九寸重二百八十兩

周弦紋甃

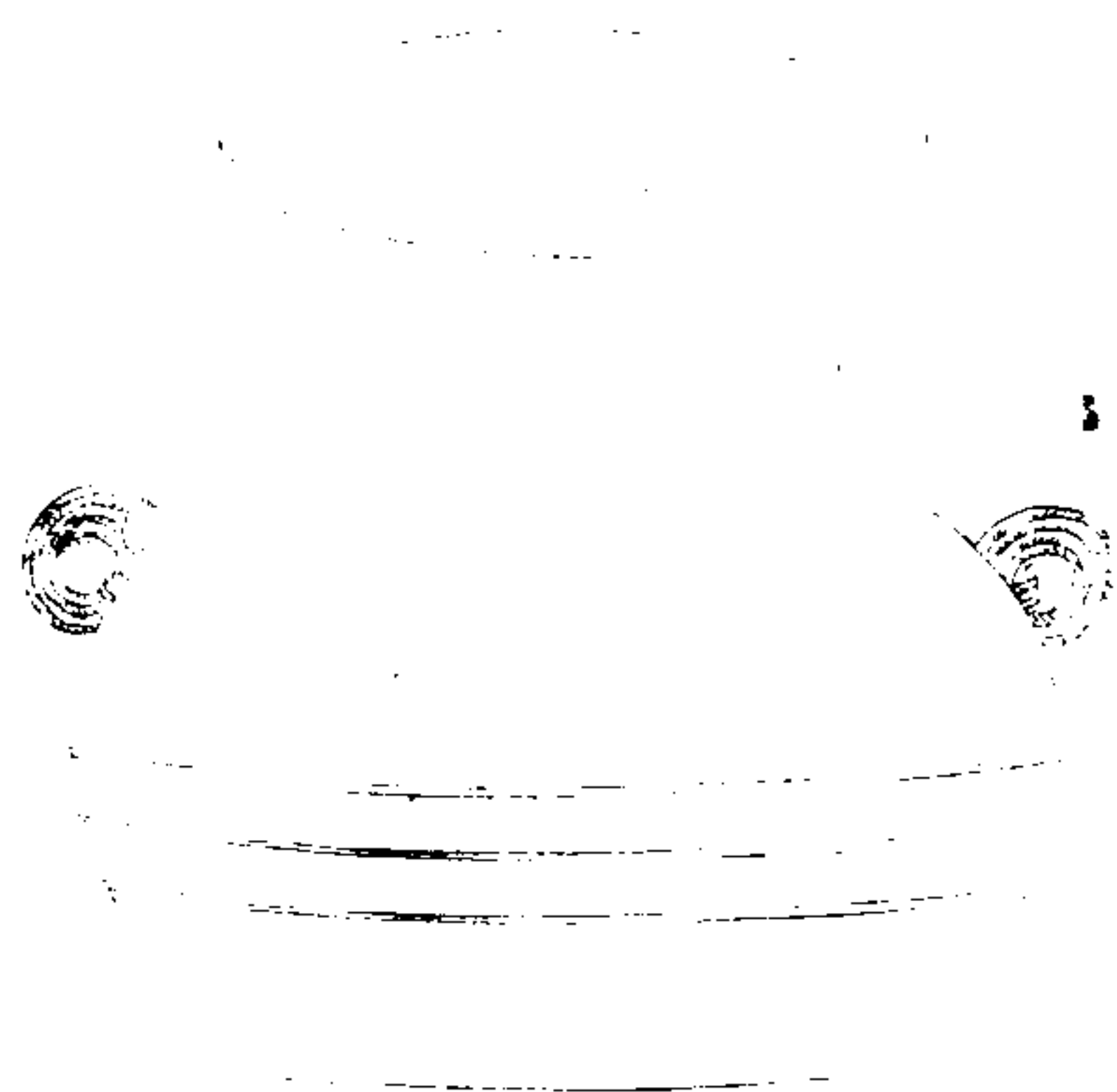

西清續鑑

乙編卷十六

五

右高九寸六分深九寸五分口径一尺一寸腹圍三尺九寸一分重三百三十六兩

周絡紋甃

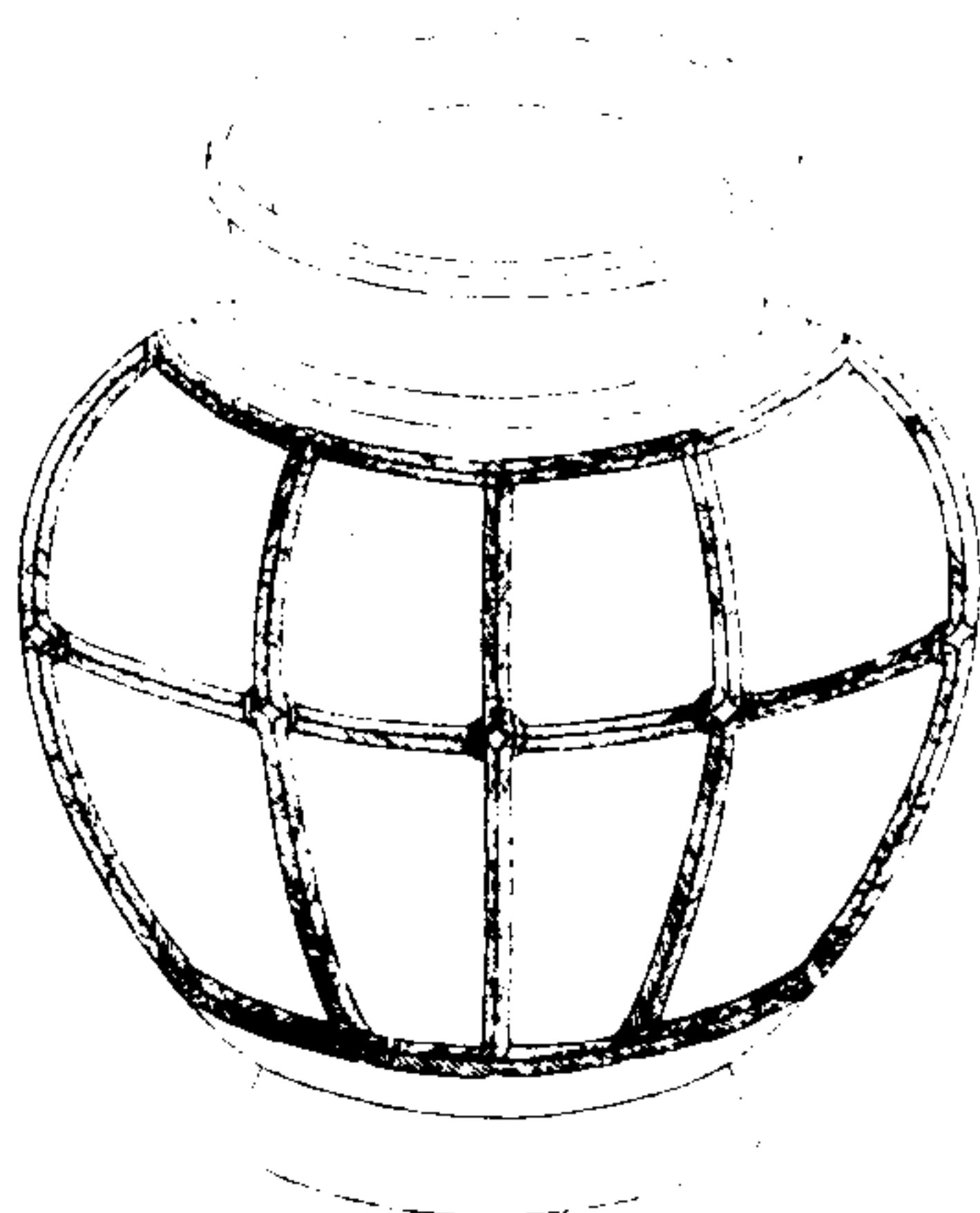

西清續鑑

乙編卷十六

五

右高一尺七分深一尺口径六寸九分腹圍三尺五寸重三百三十一兩

周獸環甌

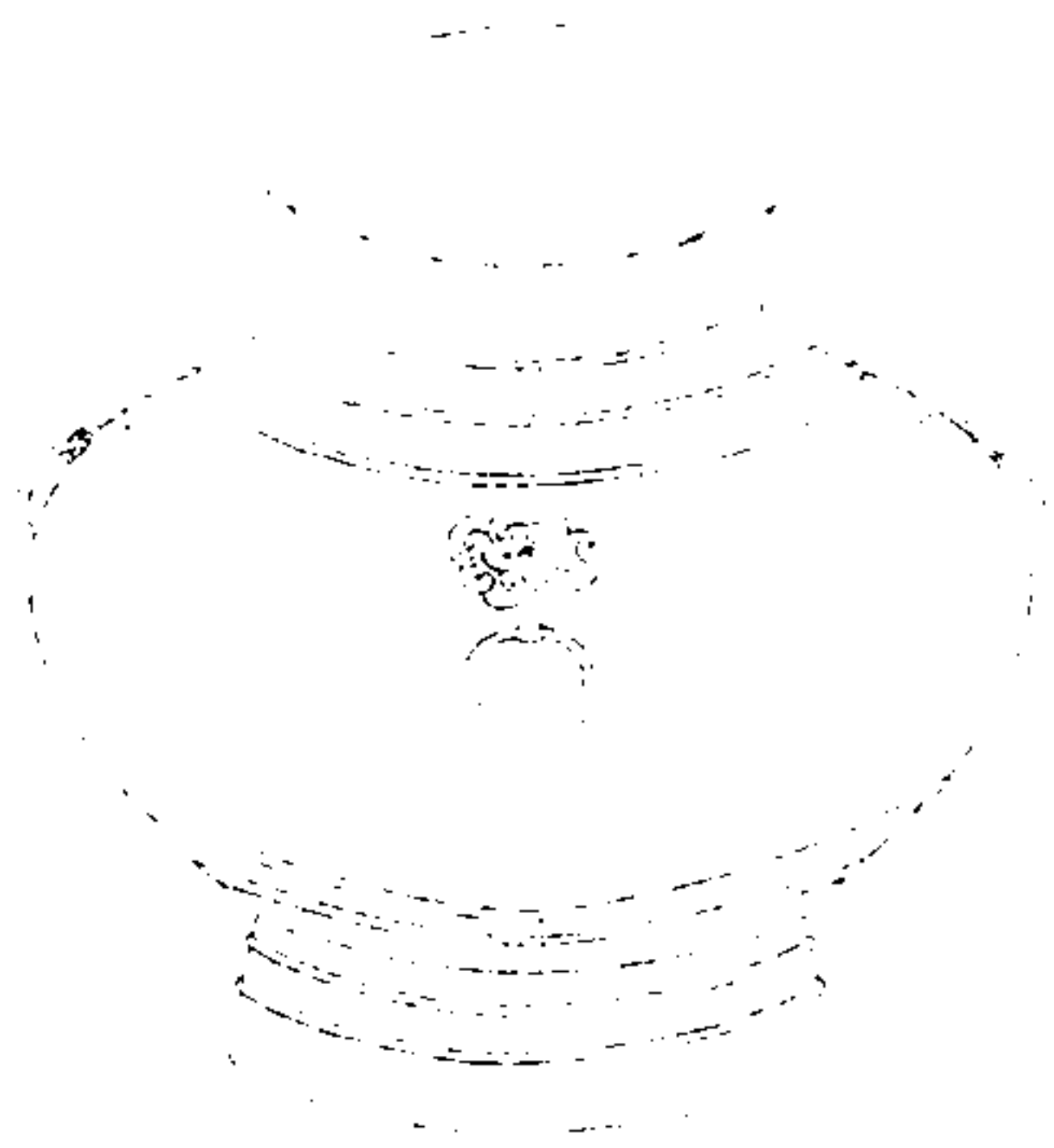

西清續鑑

乙編卷六

甌

右高五寸四分深四寸六分口徑四寸二分腹圍一尺九寸七分重八十兩

周獸耳甌

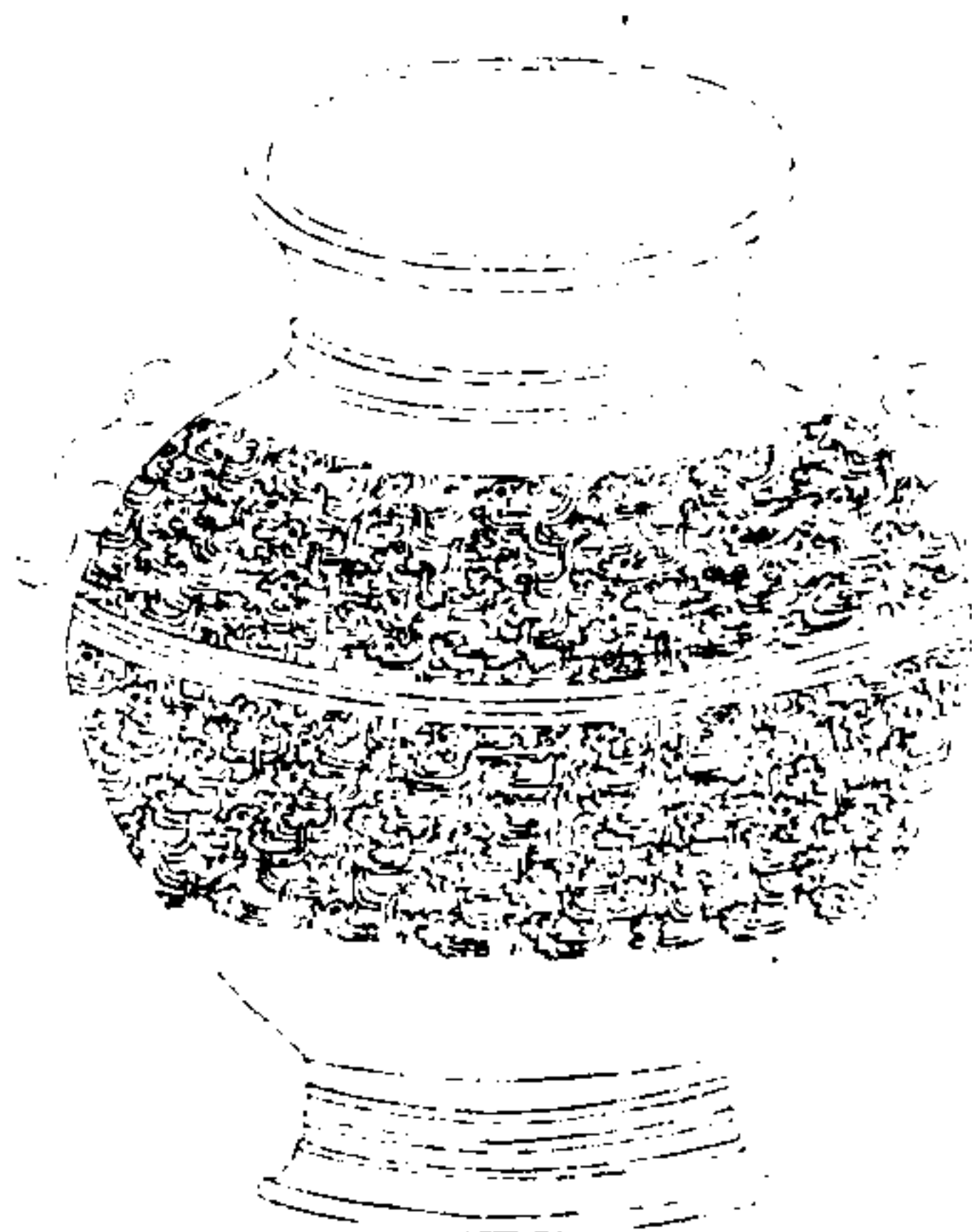

西清續鑑

乙編卷六

甌

右高一尺九分深九寸一分口徑八寸四分腹圍三尺七寸重三百三十二兩

周環耳甗

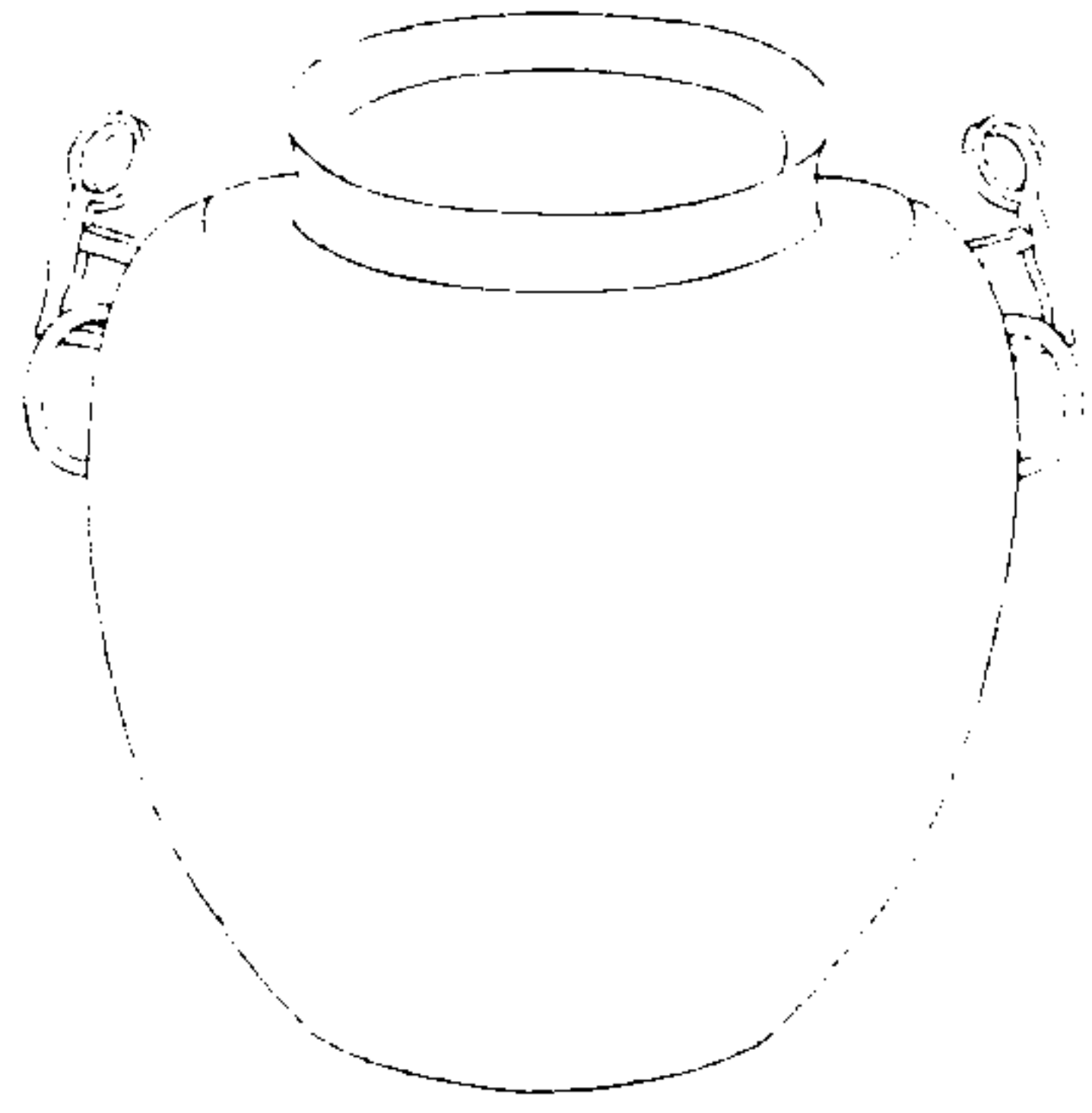

西清續鑑

乙編卷六

盞

右高六寸三分深六寸一分口徑四寸六分腹圍二尺二寸三分重四十二兩

周素甗一

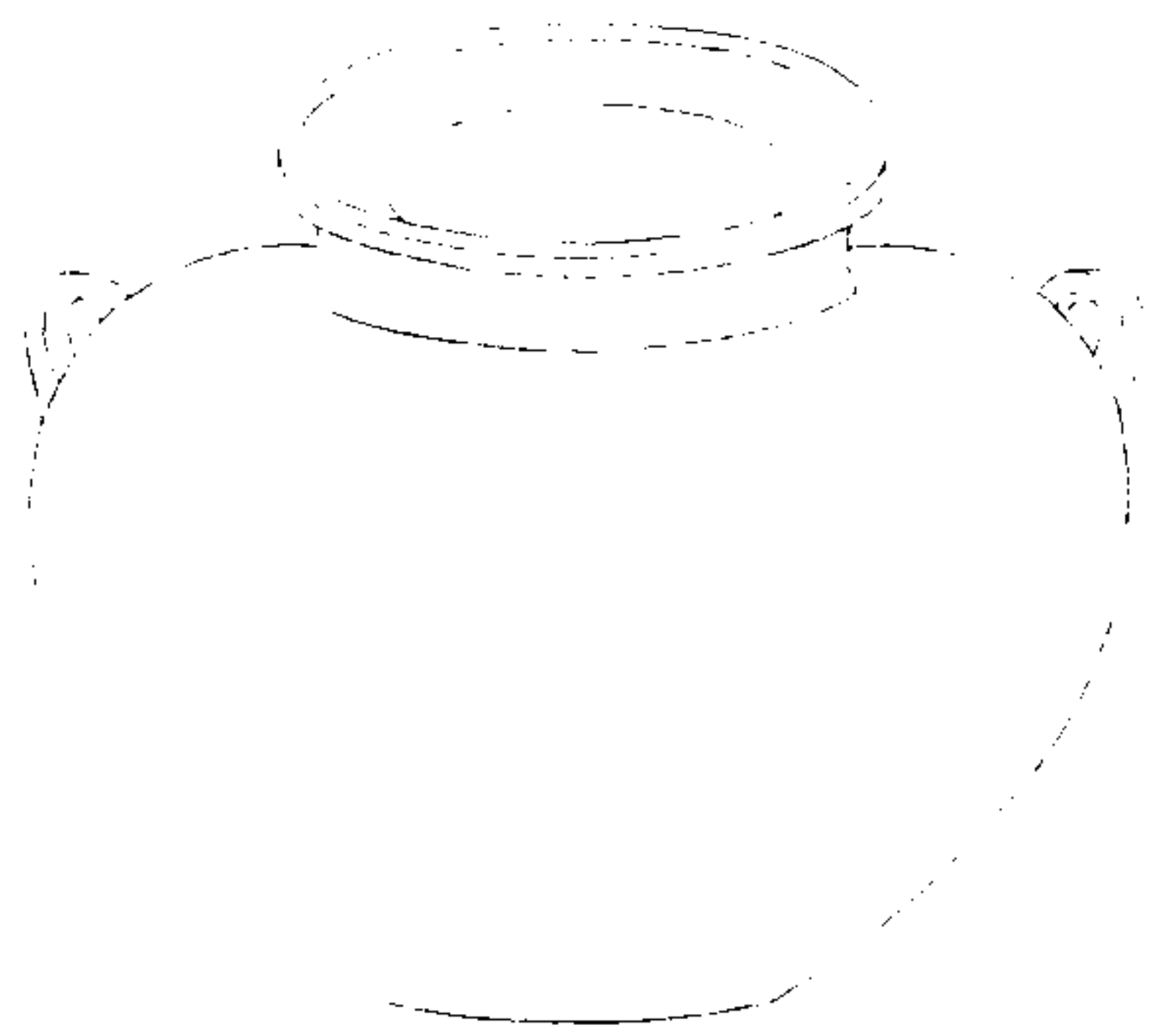

西清續鑑

乙編卷六

盞

右高八寸五分深八寸三分口徑六寸八分腹圍三尺七寸重二百六十兩

周素甌二

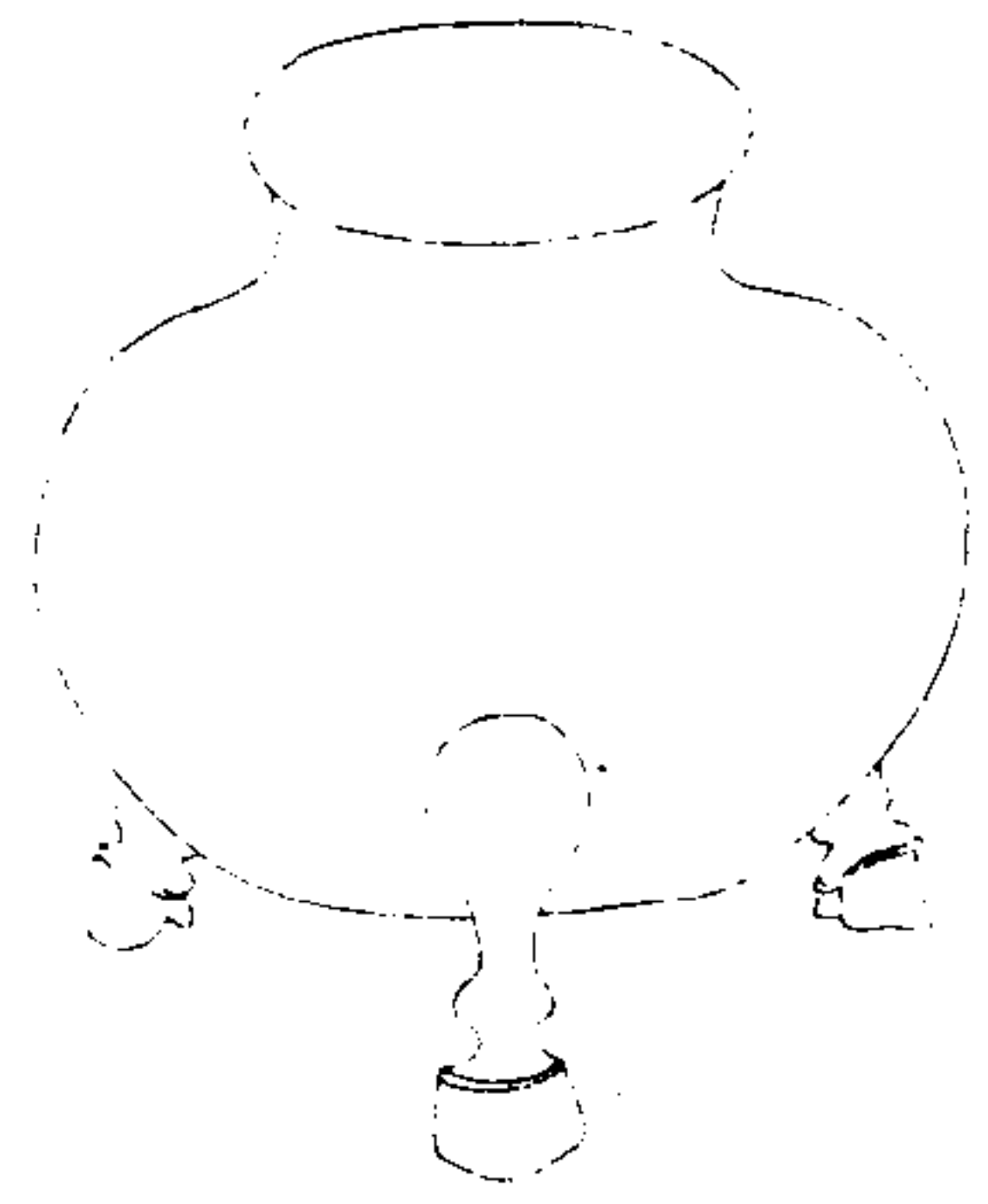

西清續鑑

乙編卷六

五

右高五寸二分深四寸四分口徑三寸六分腹圍一尺八寸八分重七十兩

漢養養甌

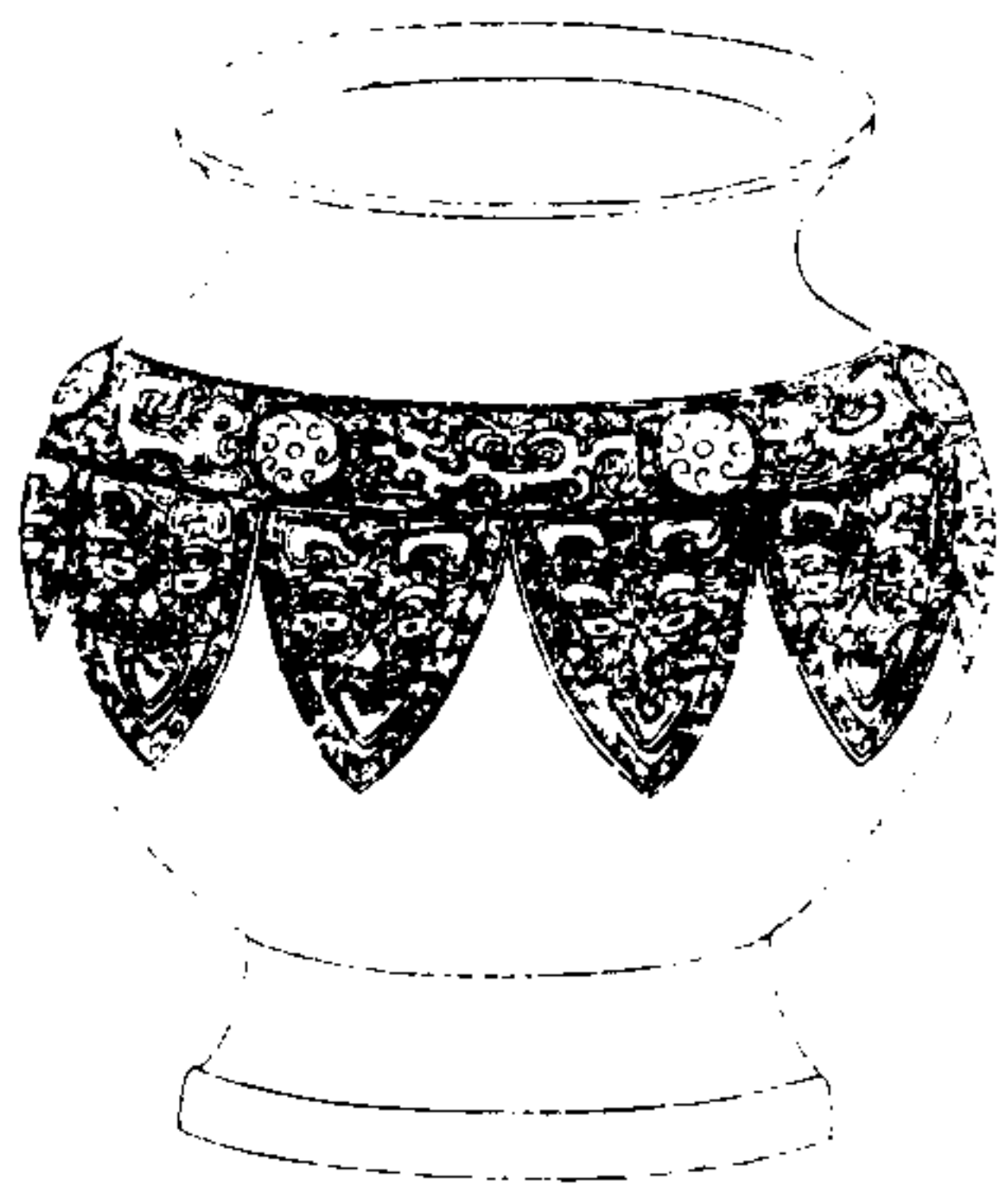

西清續鑑

乙編卷六

五

右高六寸九分深五寸五分口徑六寸腹圍二尺四寸二分重九十兩

漢蟠夔甗



西清續鑑

乙編卷十六

完

右高八寸三分深七寸九分口徑五寸六分腹圍二尺八寸二分重九十六兩

漢蟠虺甗

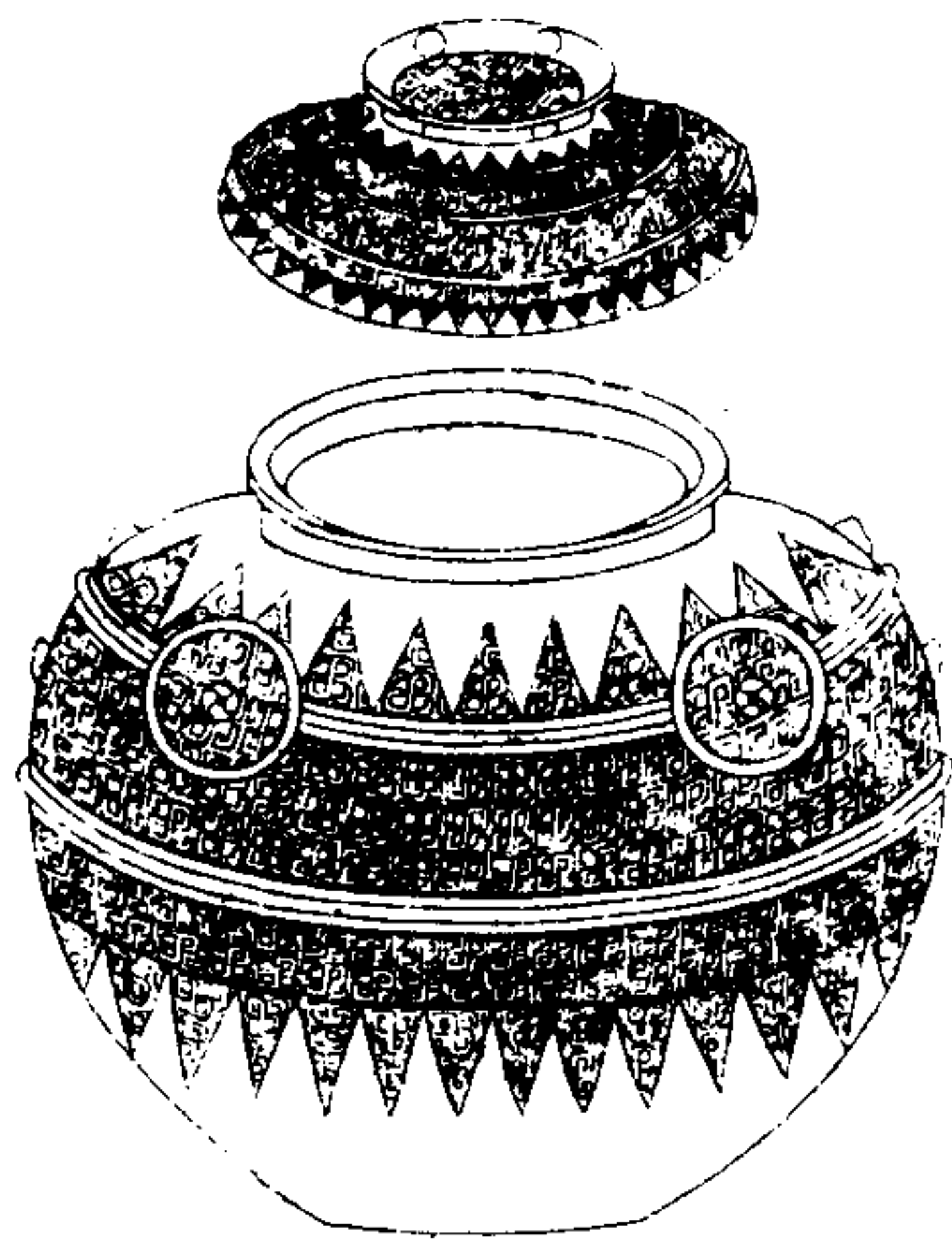

西清續鑑

乙編卷十六

辛

右通蓋高九寸五分深七寸八分口徑五寸九分腹圍三尺五寸二分重一百五十四兩

漢夔紋甗



西清續鑑

乙編卷十六

甗

右高八寸一分深七寸九分口徑五寸二分腹圍二尺八寸九分重一百五十八兩

漢螭紋甗



西清續鑑

乙編卷十六

甗

右高八寸五分深八寸口徑七寸腹圍三尺三寸六分重一百五十四兩

漢瓦紋甌

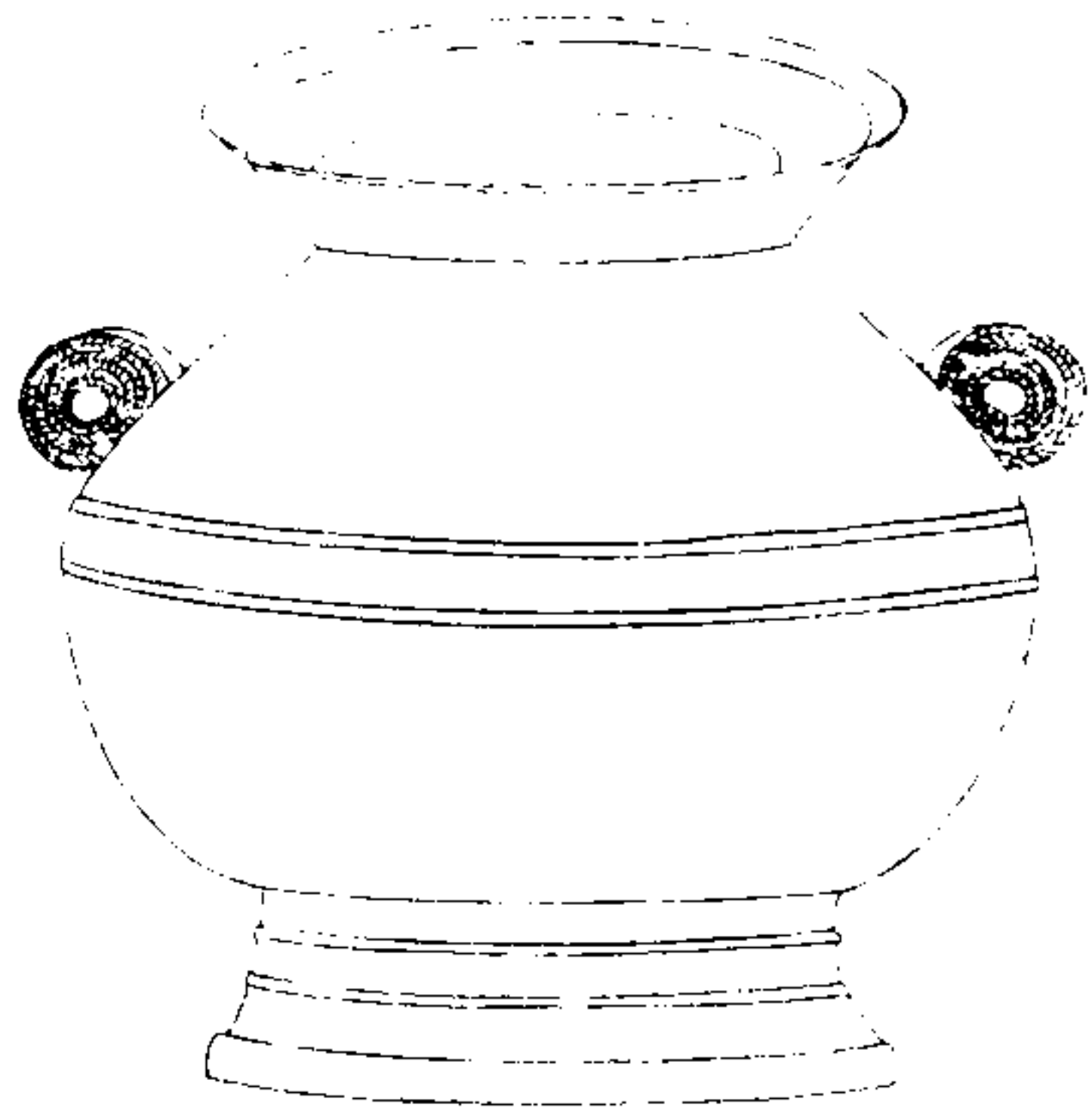

西清續鑑

乙編卷十六

五

右高九寸七分深七寸八分口径一尺一寸一分腹圍三尺七寸重一百六十兩

漢帶紋甌

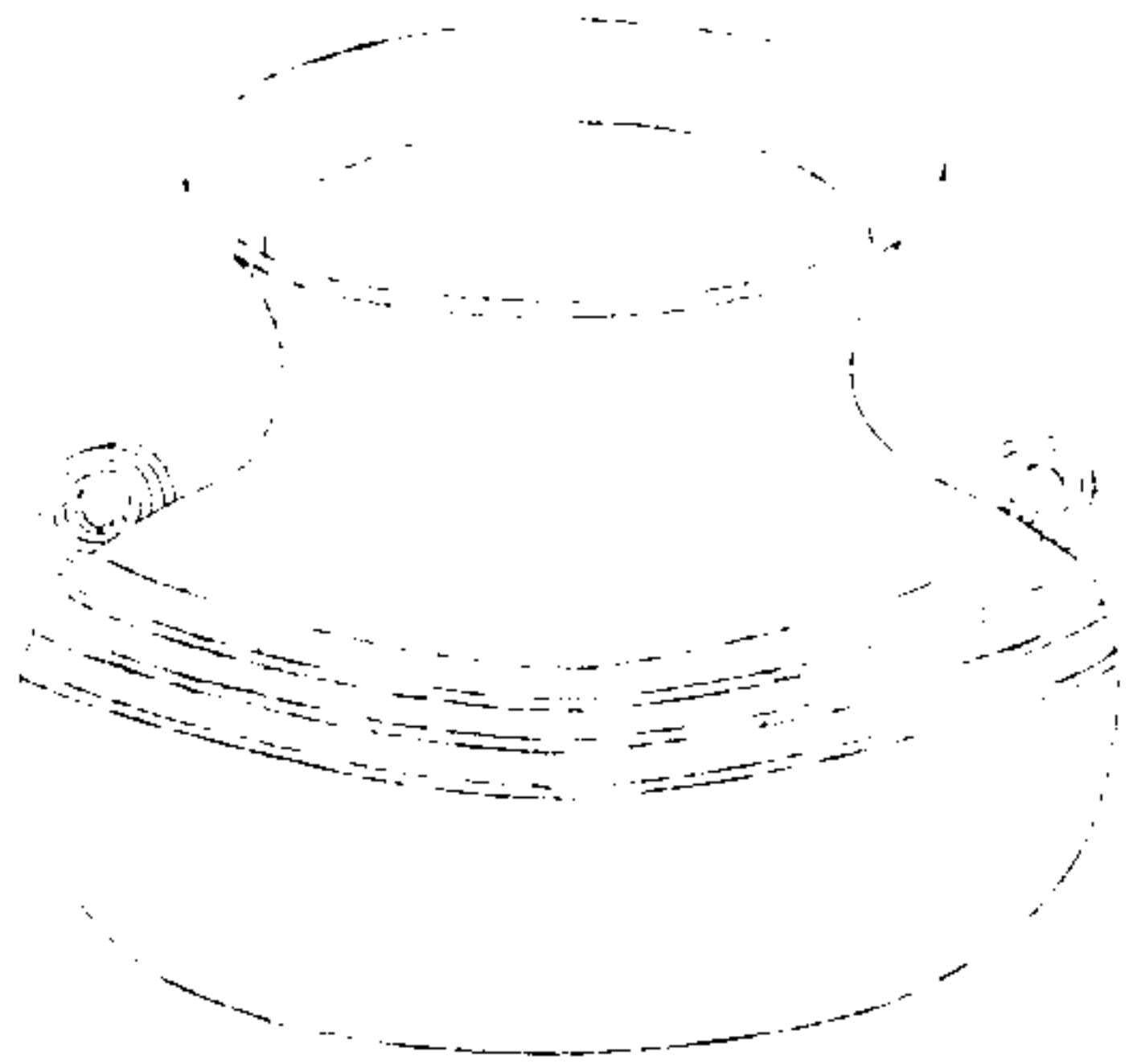

西清續鑑

乙編卷十六

五

右高九寸深八寸七分口径一尺三分腹圍三尺六寸七分重二百四十兩

漢獸環甌



西清續鑑

乙編卷十六

甌

右高五寸二分深四寸七分口徑三寸二分腹圍一尺九寸九分重七十八兩

漢環耳甌

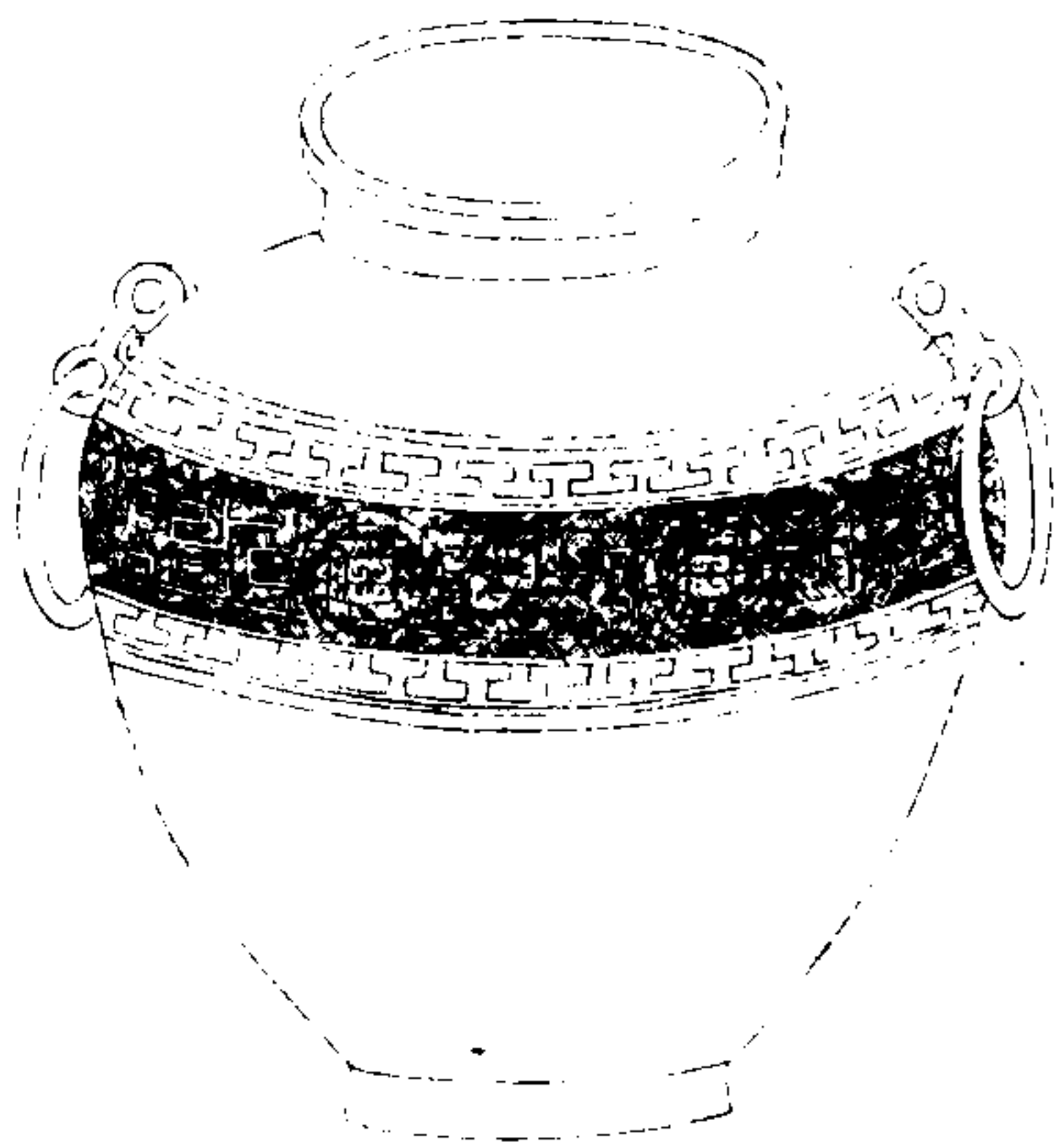

西清續鑑

乙編卷十六

甌

右高一尺一寸六分深一尺一寸口徑七寸五分腹圍四尺重三百二十兩

漢三足甗



西清續鑑

乙編卷十六

七

右高八寸八分深七寸口徑六寸三分腹圍三尺三寸四分重三百兩

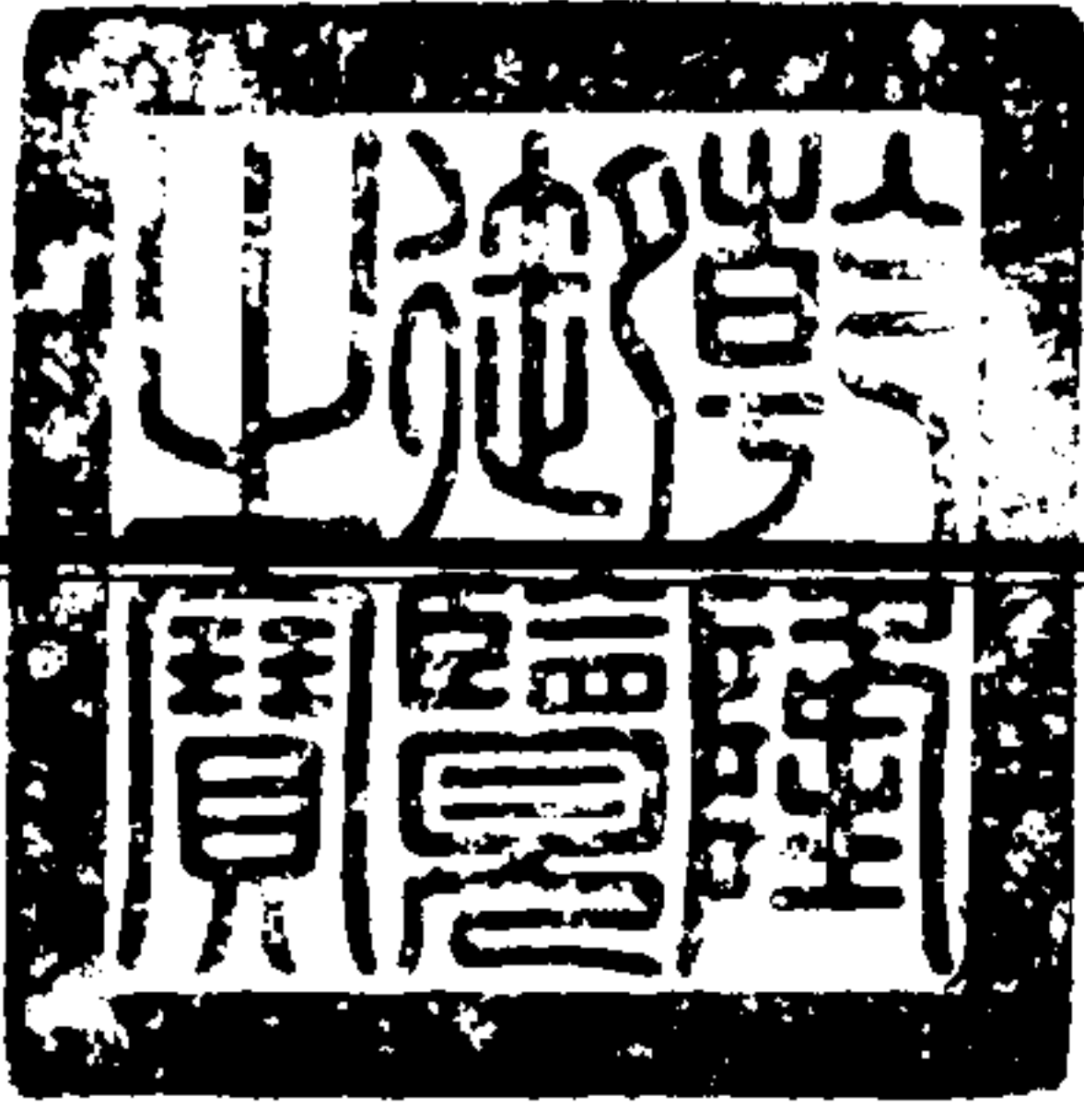

西清續鑑乙編卷十七目錄

缶

素缶一
素缶二

螭耳盒

錐斗

漢

西清續鑑

乙編卷十七

目錄一

鳳首錐斗
螭首錐斗
如意錐斗

奩

漢

蟠虺奩
鳳紋奩
雷紋奩
帶紋奩
旋紋奩



唐

蟠夔奩

罐

漢

夔紋深豆罐

深豆罐

唐

深豆罐

獸環罐

鐘

西清續鑑

乙編卷六

目錄二

周

特鐘一 有銘

特鐘二 有銘

編鐘一

編鐘二

饗饗鐘

蟠夔鐘一

蟠夔鐘二

蟠夔鐘三

蟠夔鐘四

蟠夔鐘五

蟠夔鐘六

蟠虺鐘

寶甬鐘

漢

編鐘

蟠夔鐘

雲螭鐘

鐸

周

西清續鑑

乙編卷七

目錄三

素鐸一

素鐸二

素鐸三

鈴

漢

旂鈴

鏡

漢

舞鏡

漢素缶一

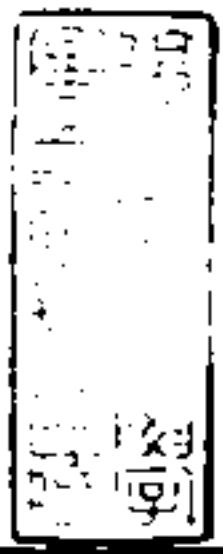
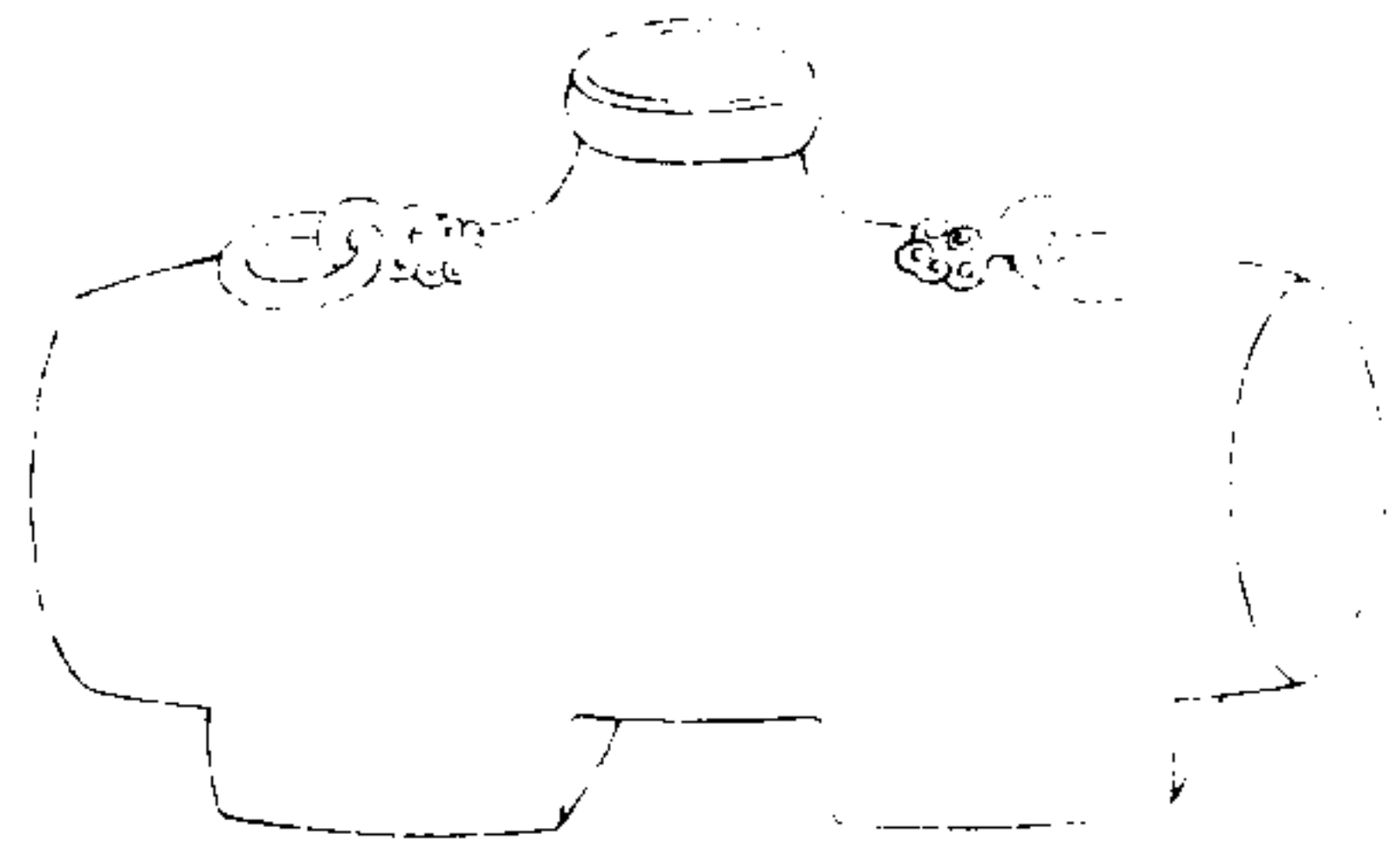

西清續鑑

乙編卷十七

缶

一

右高五寸九分深五寸六分口徑一寸八分腹
縱四寸橫九寸八分重七十兩

漢素缶二



西清續鑑

乙編卷十七

缶

二

右通蓋高五寸八分深四寸三分口徑二寸一
分腹縱三寸二分橫七寸二分重五十四兩

周螭耳盒

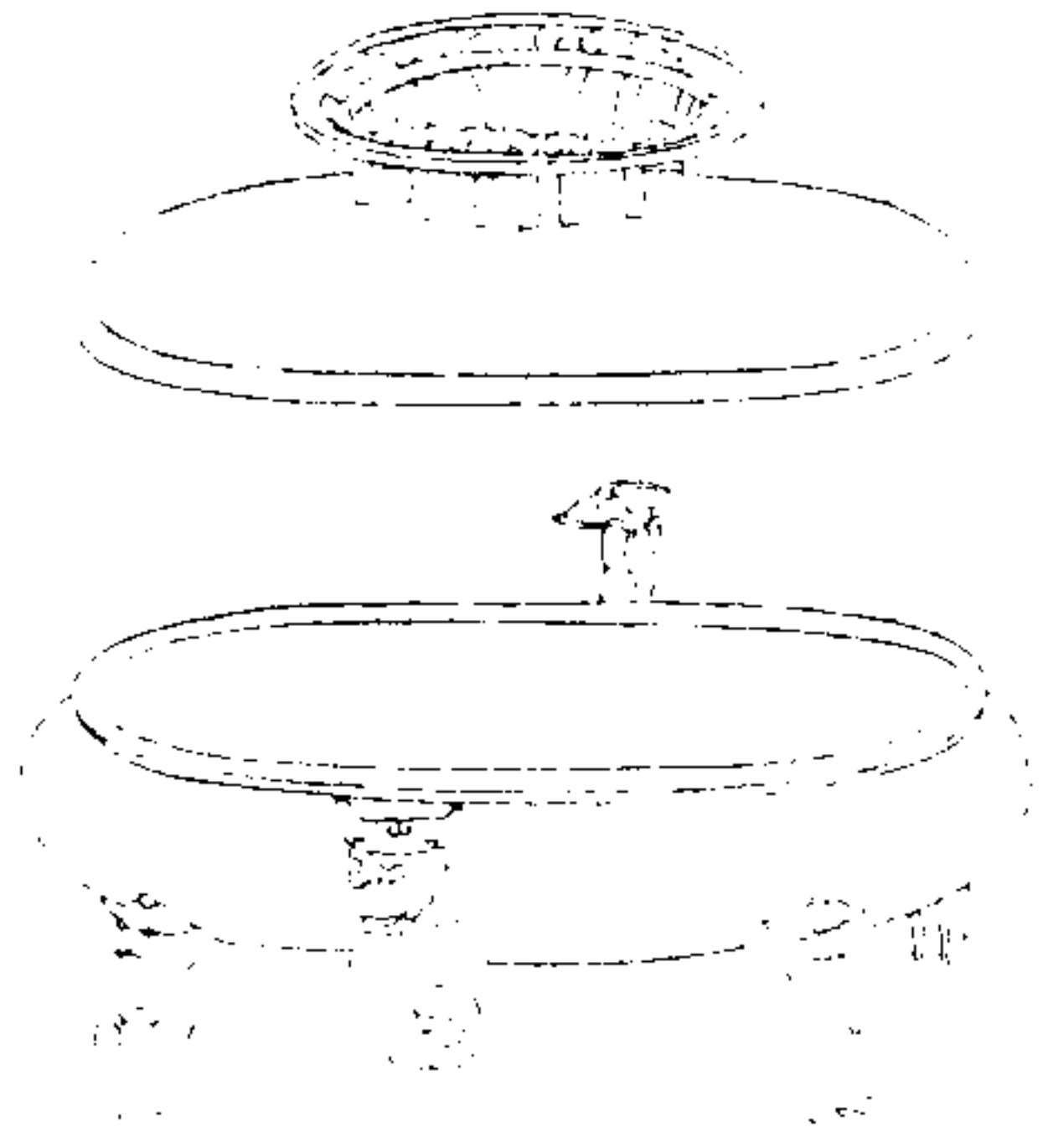

西清續鑑

乙編卷十七

三

右通蓋高四寸二分深二寸一分口縱四寸一分橫六寸腹圍一尺八寸七分重四十兩兩耳

漢鳳首鏃斗

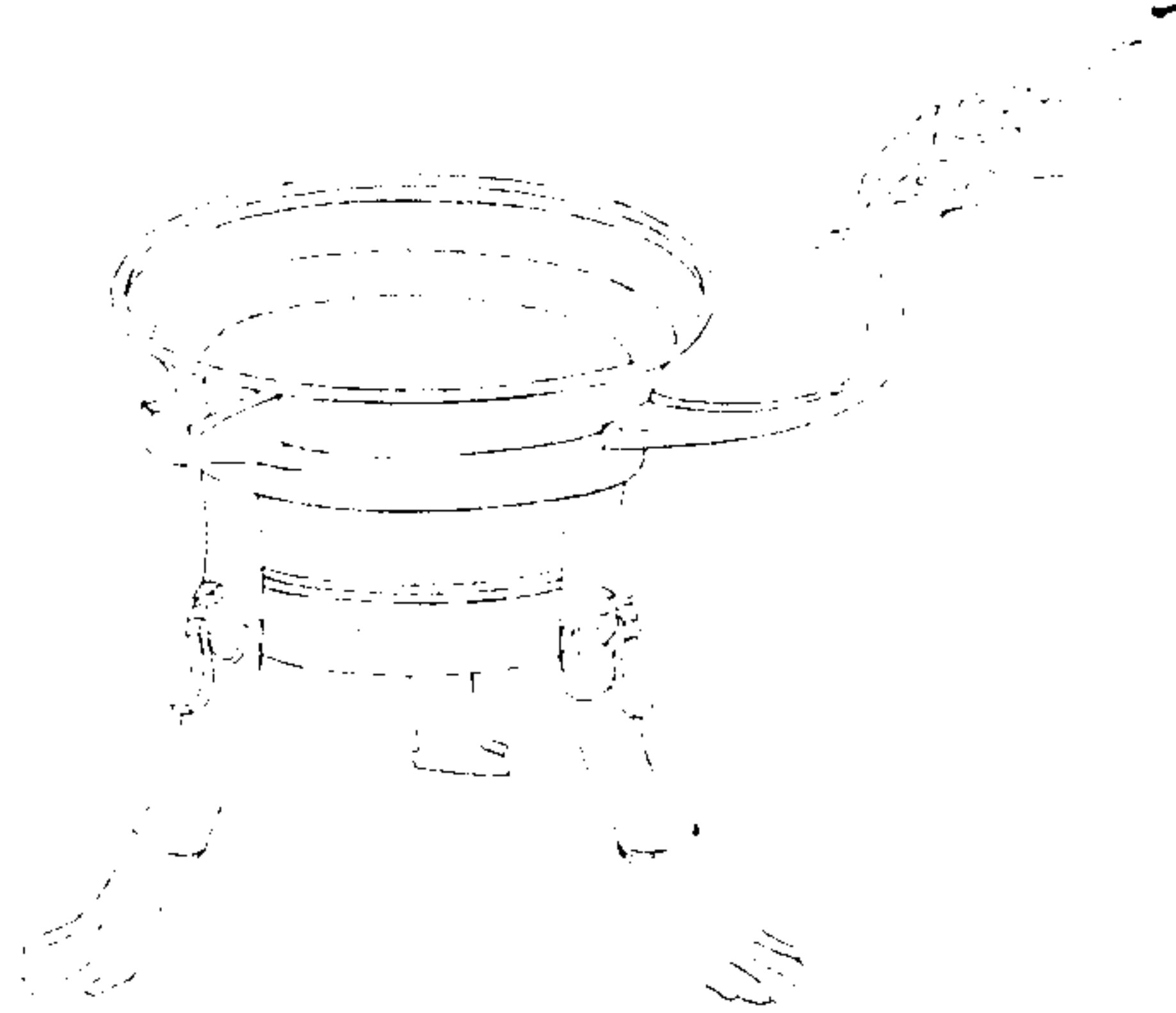

西清續鑑

乙編卷十七

鏃斗

四

右高六寸二分深二寸九分口徑五寸腹圍一尺四寸七分重五十九兩有流有柄三足

漢螭首鍤斗



西清續鑑

乙編卷二十六 鍤斗

五

右通蓋高四寸三分深二寸九分口徑二寸三分腹圍一尺四寸二分重三十三兩有流有柄三足

漢如意鍤斗

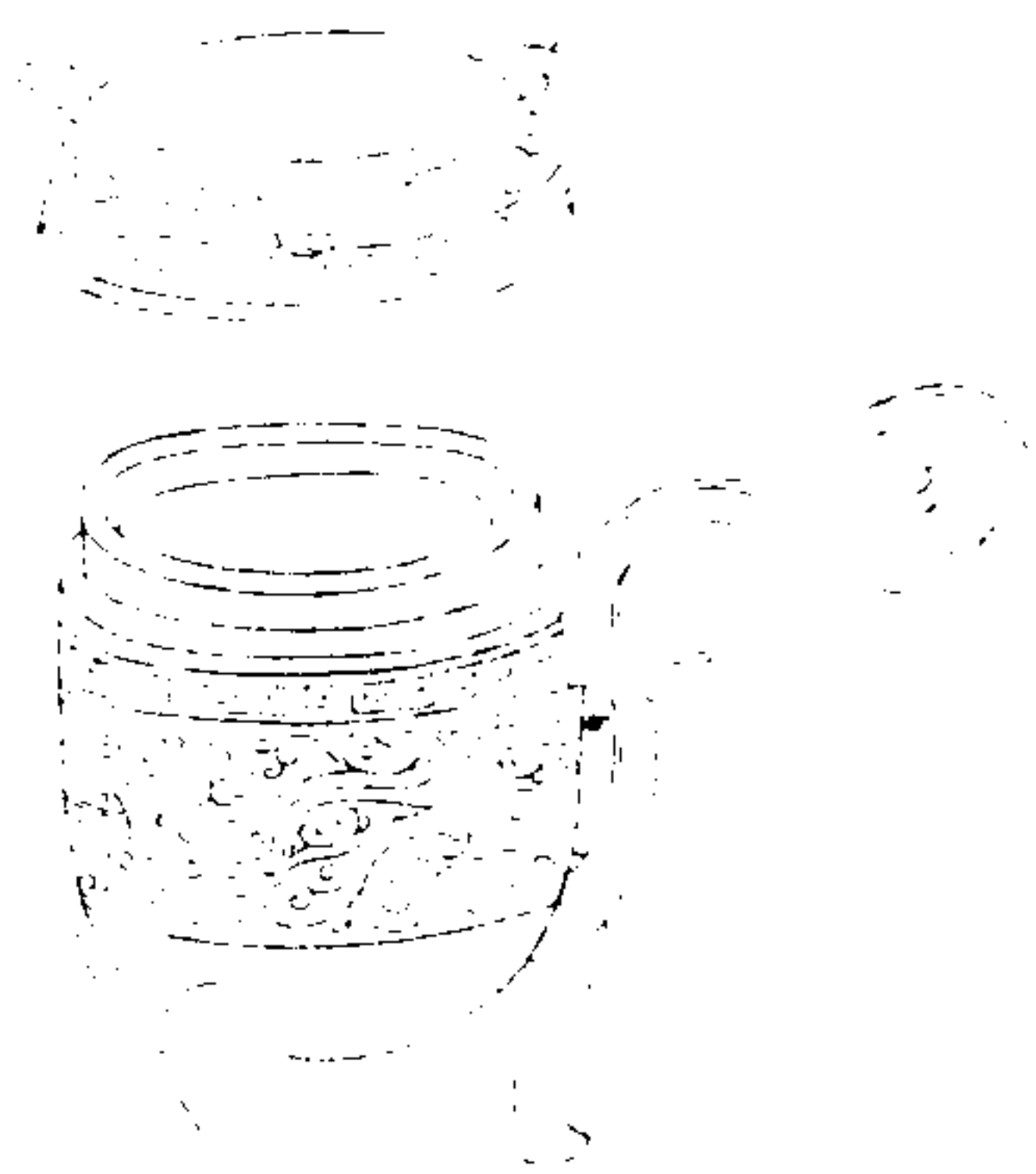

西清續鑑

乙編卷二十六 鍤斗

六

右通蓋高四寸五分深二寸二分口徑二寸一分腹圍八寸五分重三十兩有柄三足金銀錯

漢蟠虺奩

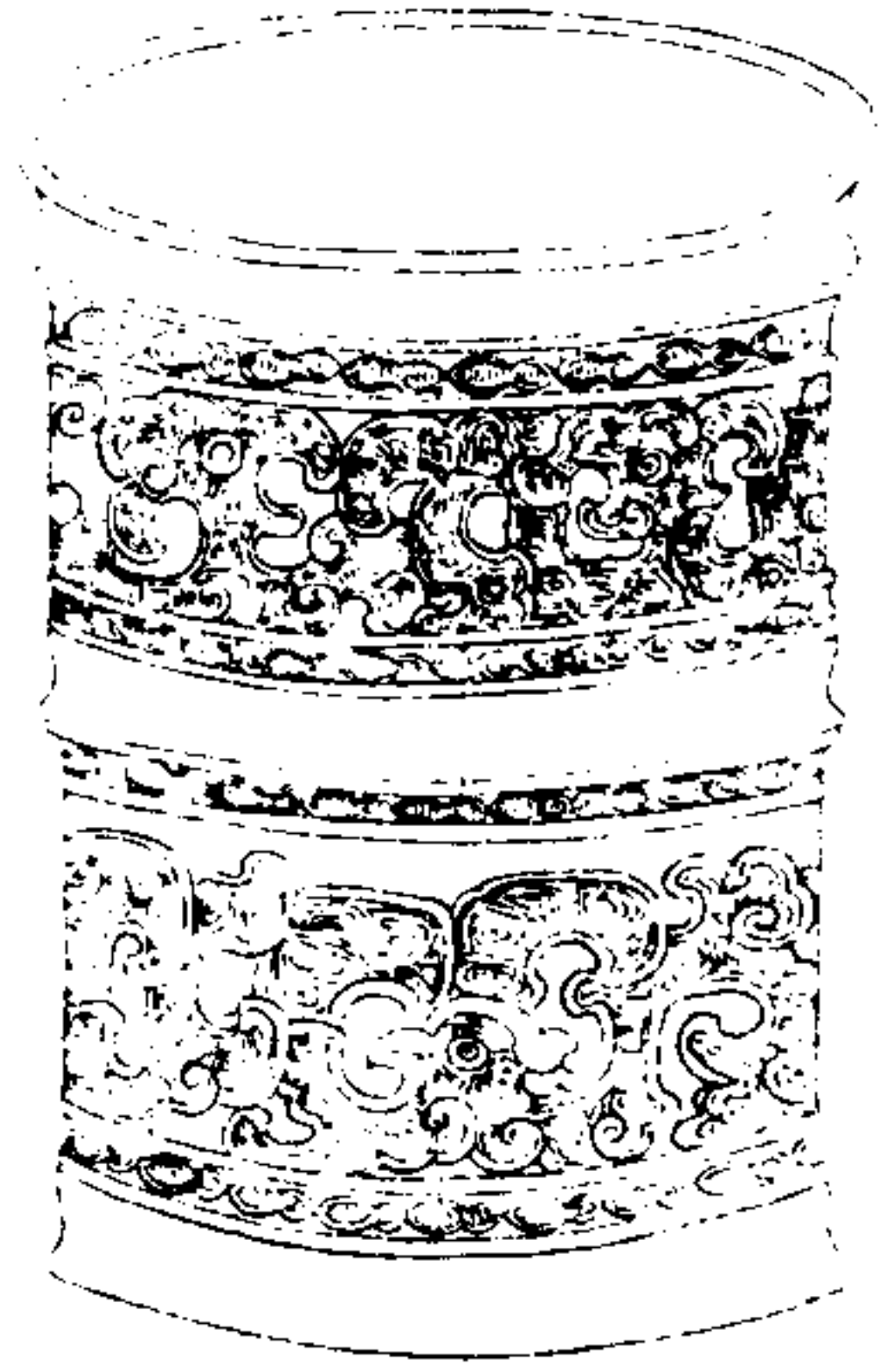

西清續鑑

乙編卷十七

七

右高六寸八分深六寸二分口徑五寸九分腹圍一尺八寸八分重八十兩

漢鳳紋奩

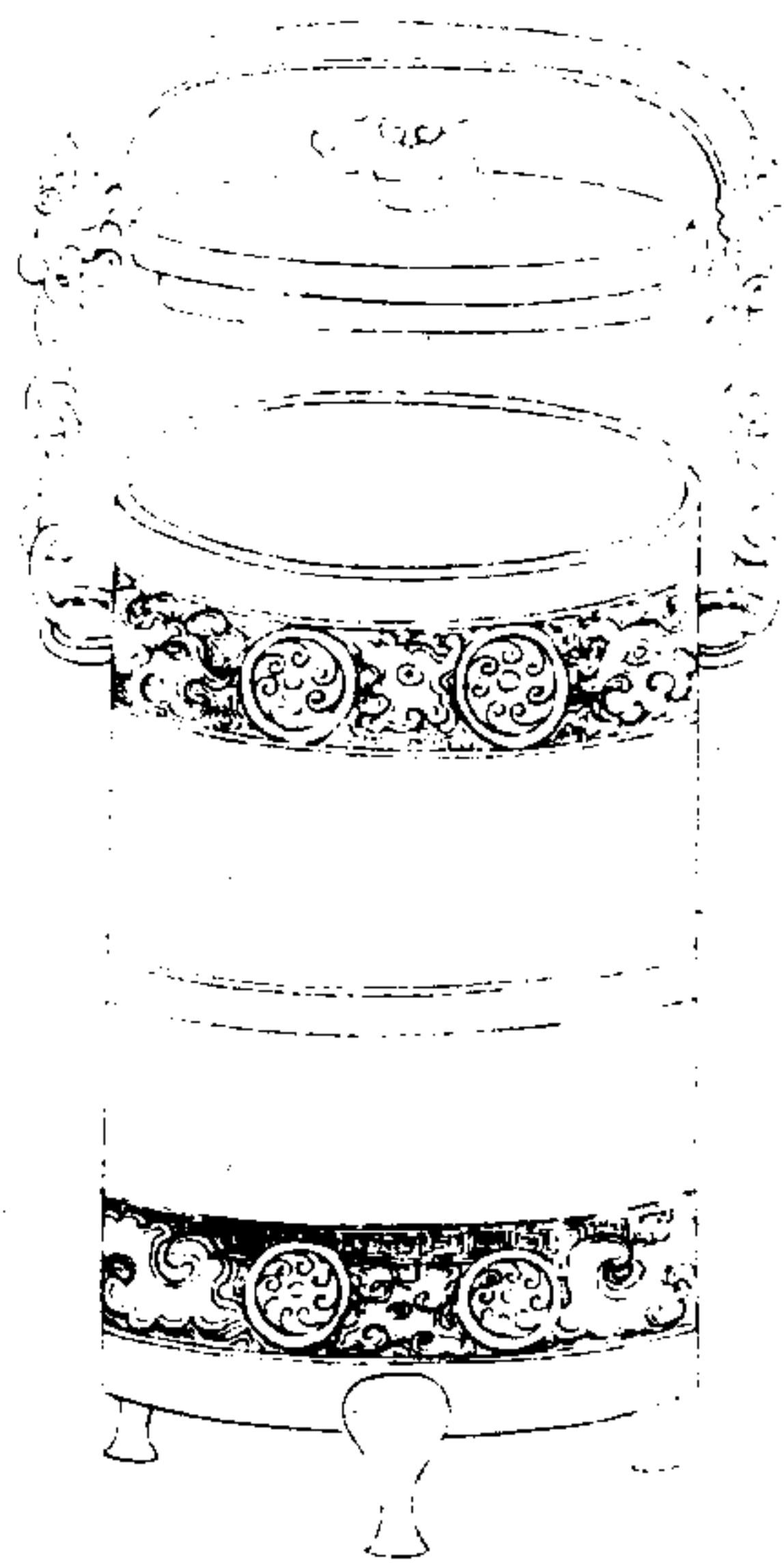

西清續鑑

乙編卷十七

八

右通蓋高六寸八分深五寸口徑三寸九分腹圍一尺二寸六分重六十二兩有提梁

漢雷紋奩

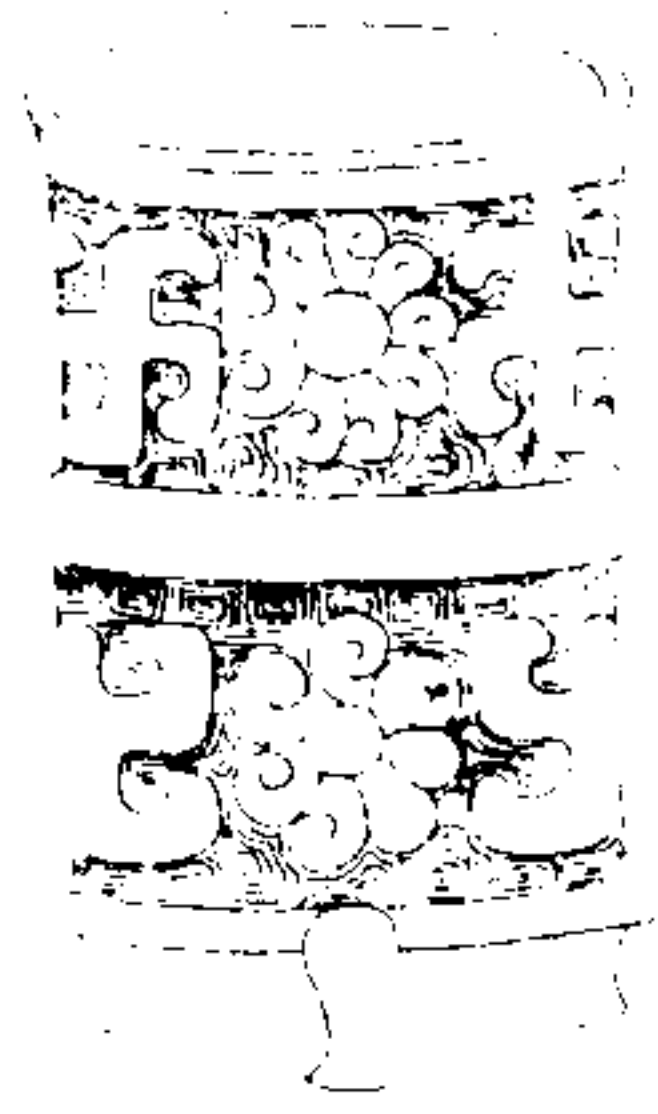

西清續鑑

乙編卷十七

九

右高二寸六分深二寸一分口徑一寸六分腹圍五寸二分重十兩

漢帶紋奩

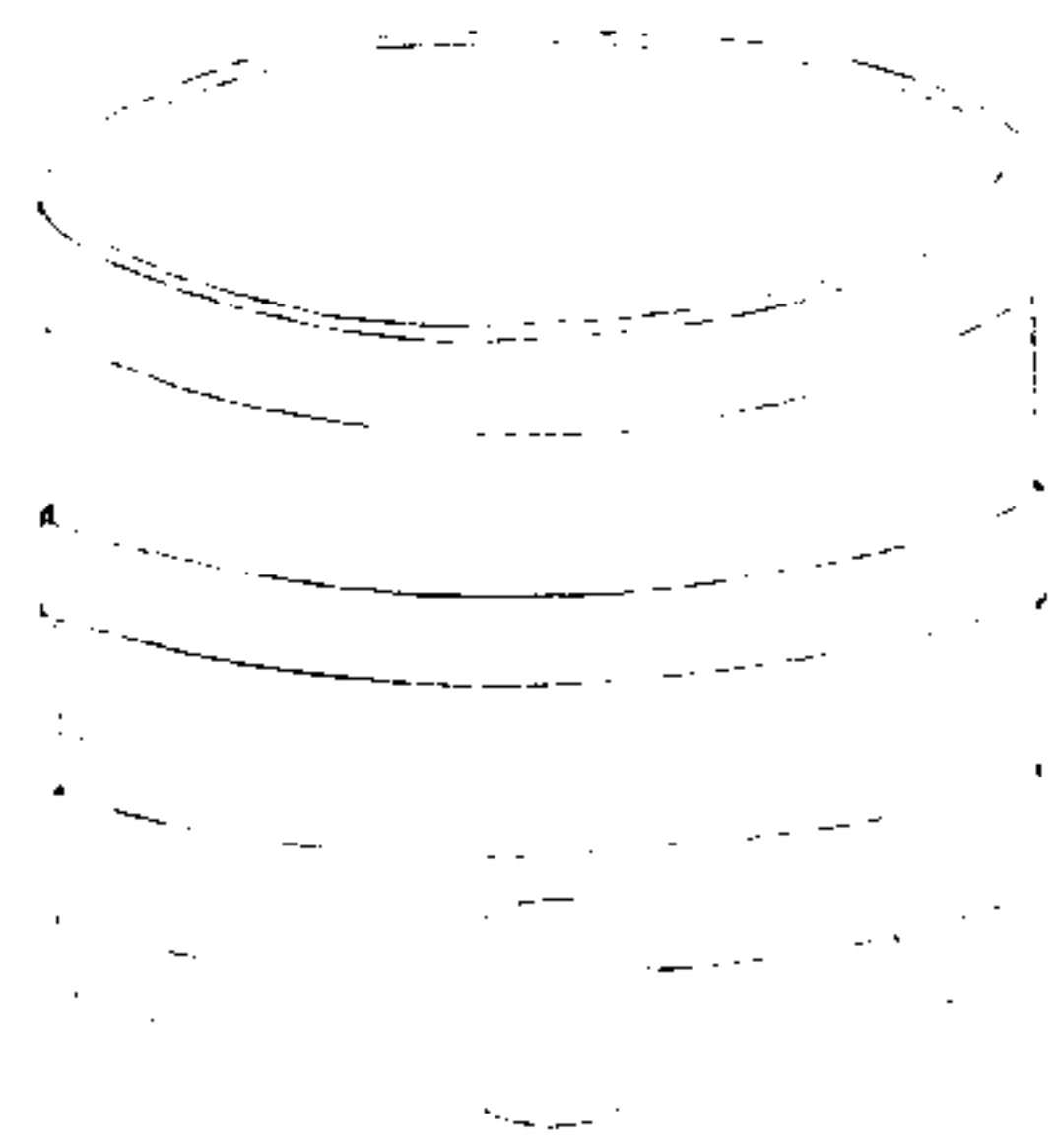

西清續鑑

乙編卷十七

十

右高三寸九分深三寸五分口徑六寸一分腹圍一尺九寸六分重六十兩

漢旋紋奩

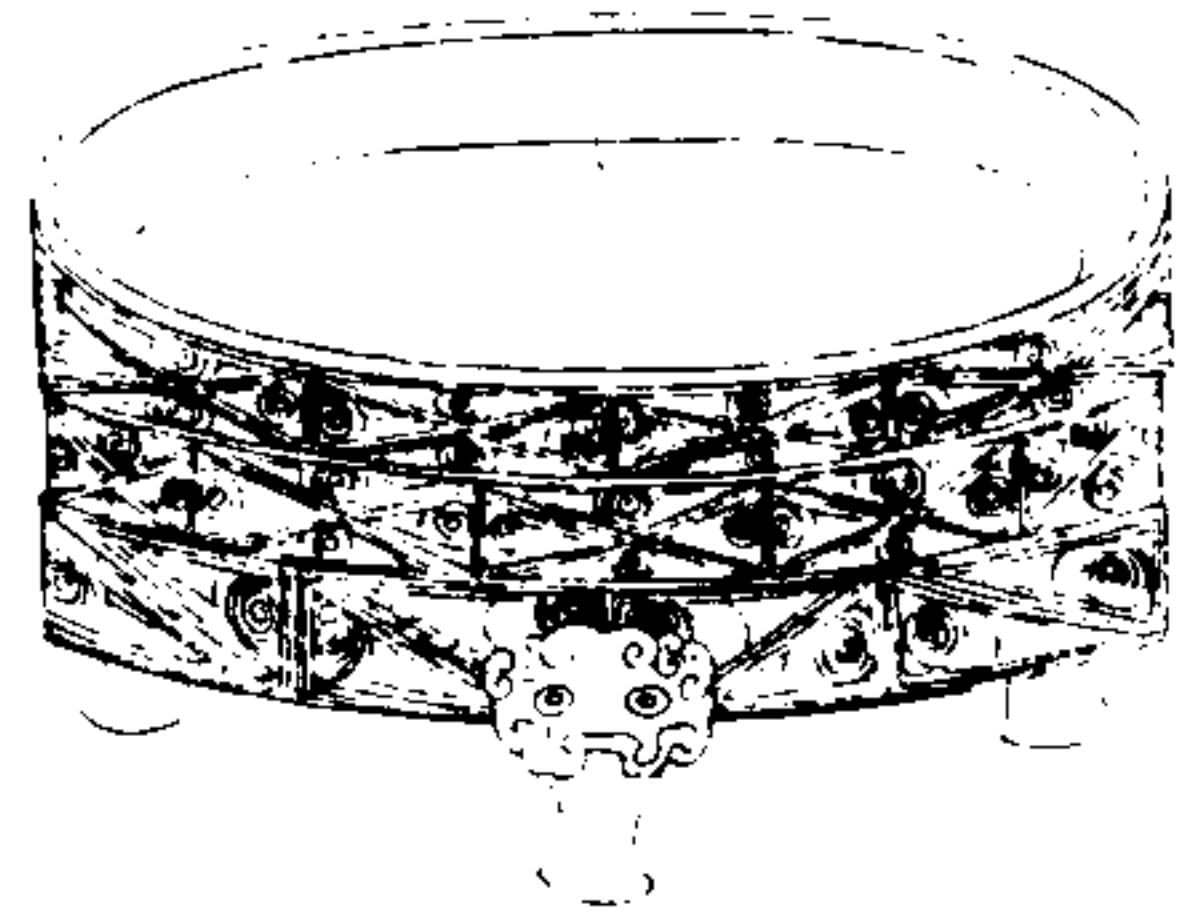

西清續鑑

乙編卷十七

十二

右高一寸八分深一寸四分口徑三寸四分腹圍一尺一寸重十六兩銀錯

唐蟠夔奩



西清續鑑

乙編卷十七

十三

右高三寸三分深二寸七分口徑五寸三分腹圍一尺一寸五分重十九兩

漢夔紋潔豆罐



西清續鑑

乙編卷七

五

右高二寸一分深二寸口徑一寸腹圍七寸八分重八兩有半

漢潔豆罐

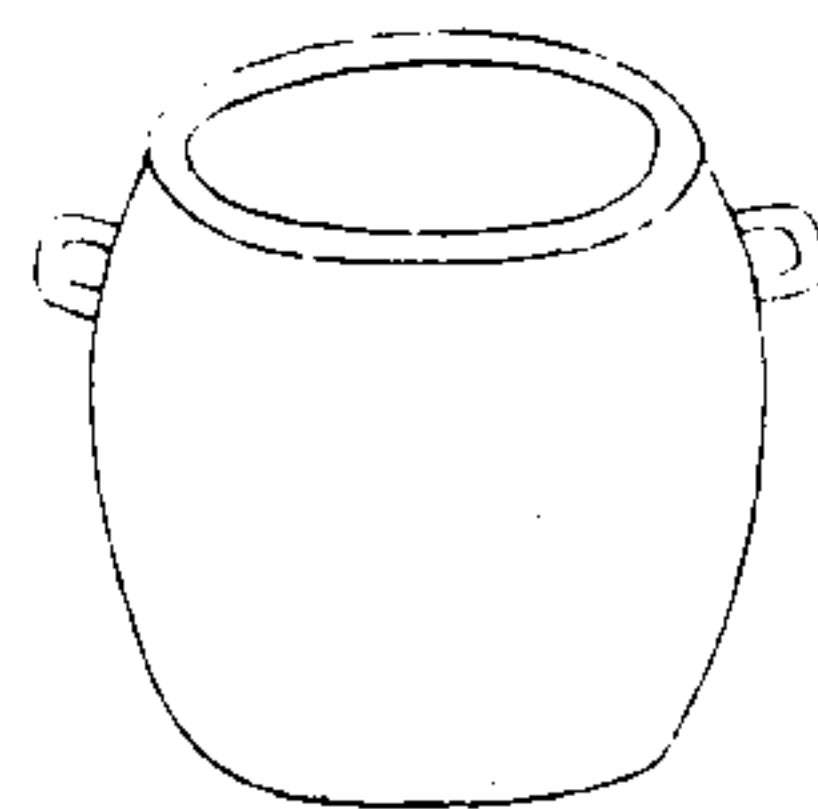

西清續鑑

乙編卷七

五

右高一寸七分深一寸六分口徑一寸六分腹圍六寸四分重五兩有半

唐澡豆罐

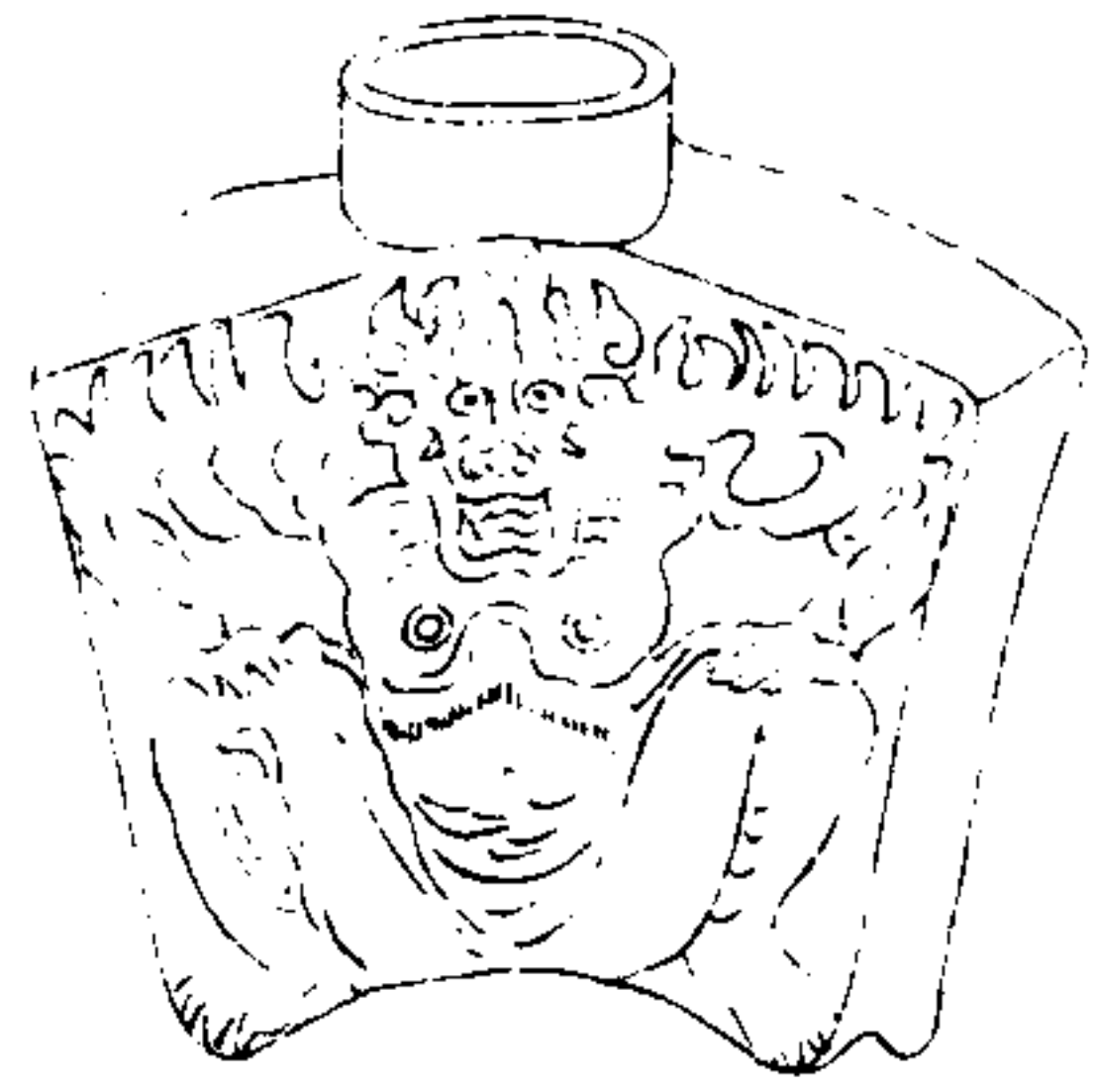

西清續鑑

乙編卷十七

五

右高二寸九分深二寸六分口徑一寸一分腹
圍八寸一分重八兩有半

唐獸環罐

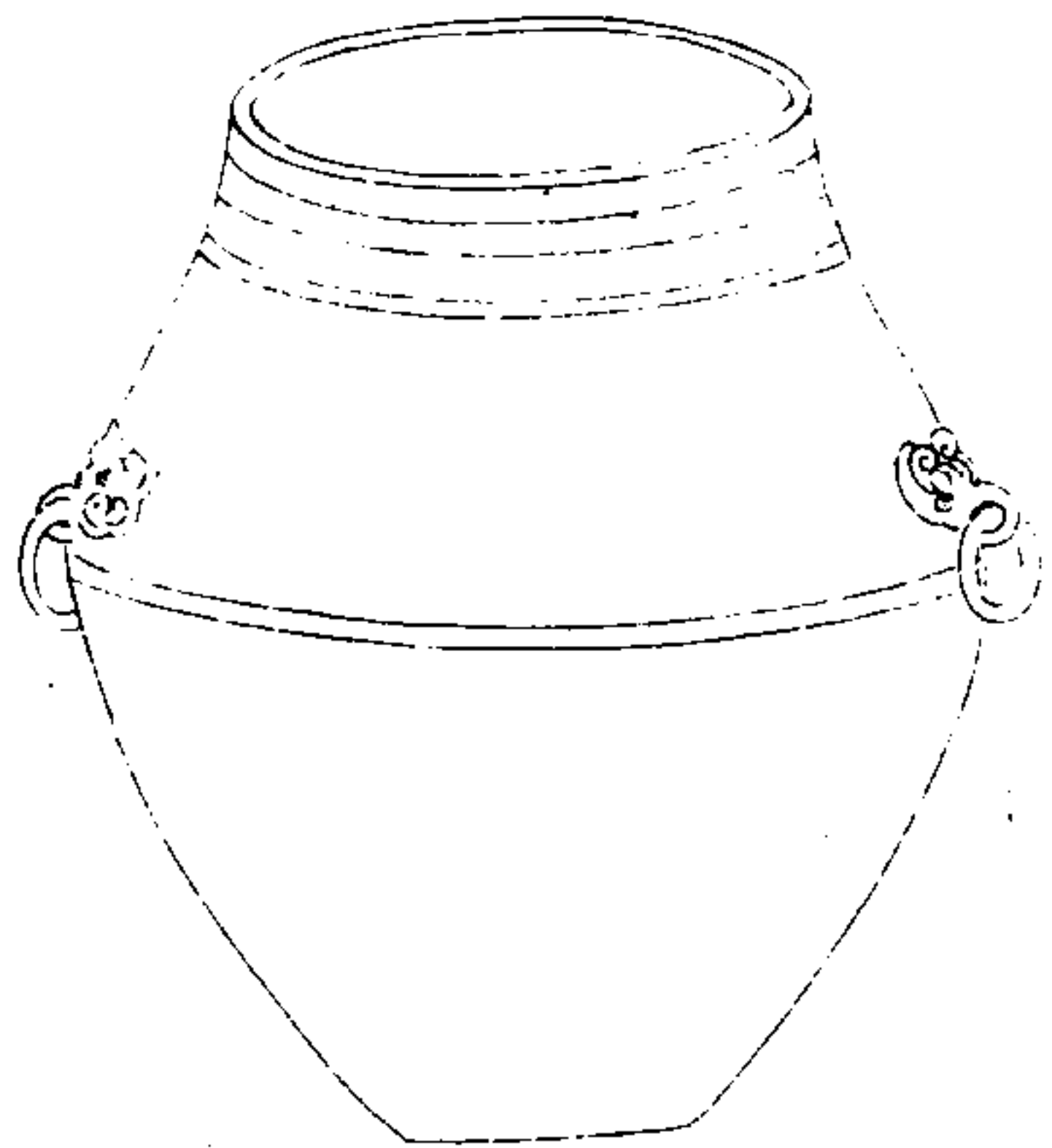

西清續鑑

乙編卷十七

六

右高六寸七分深六寸一分口徑四寸二分腹
圍二尺五分重九十五兩

周特鐘一

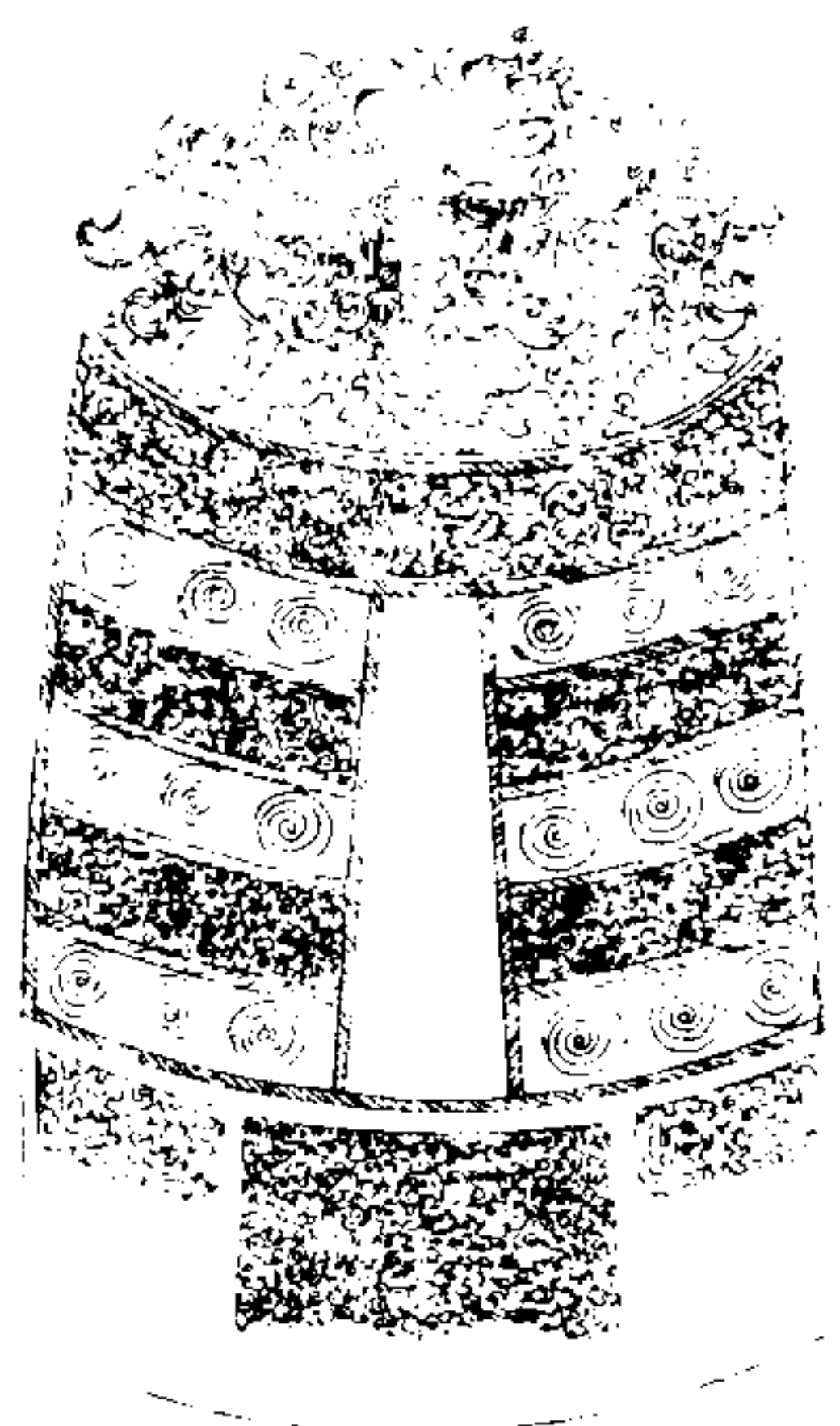

西清續鑑

乙編卷十七 鐘

七

特鐘

特鐘

右高六寸九分鈕高一寸八分濶五寸兩舞相距五寸一分橫四寸兩銑相距五寸七分橫四寸五分枚三十六各長二分重一百五十兩周禮鄭註蕤賓陽聲第四賈疏蕤賓午之氣也五月建焉

周特鐘二

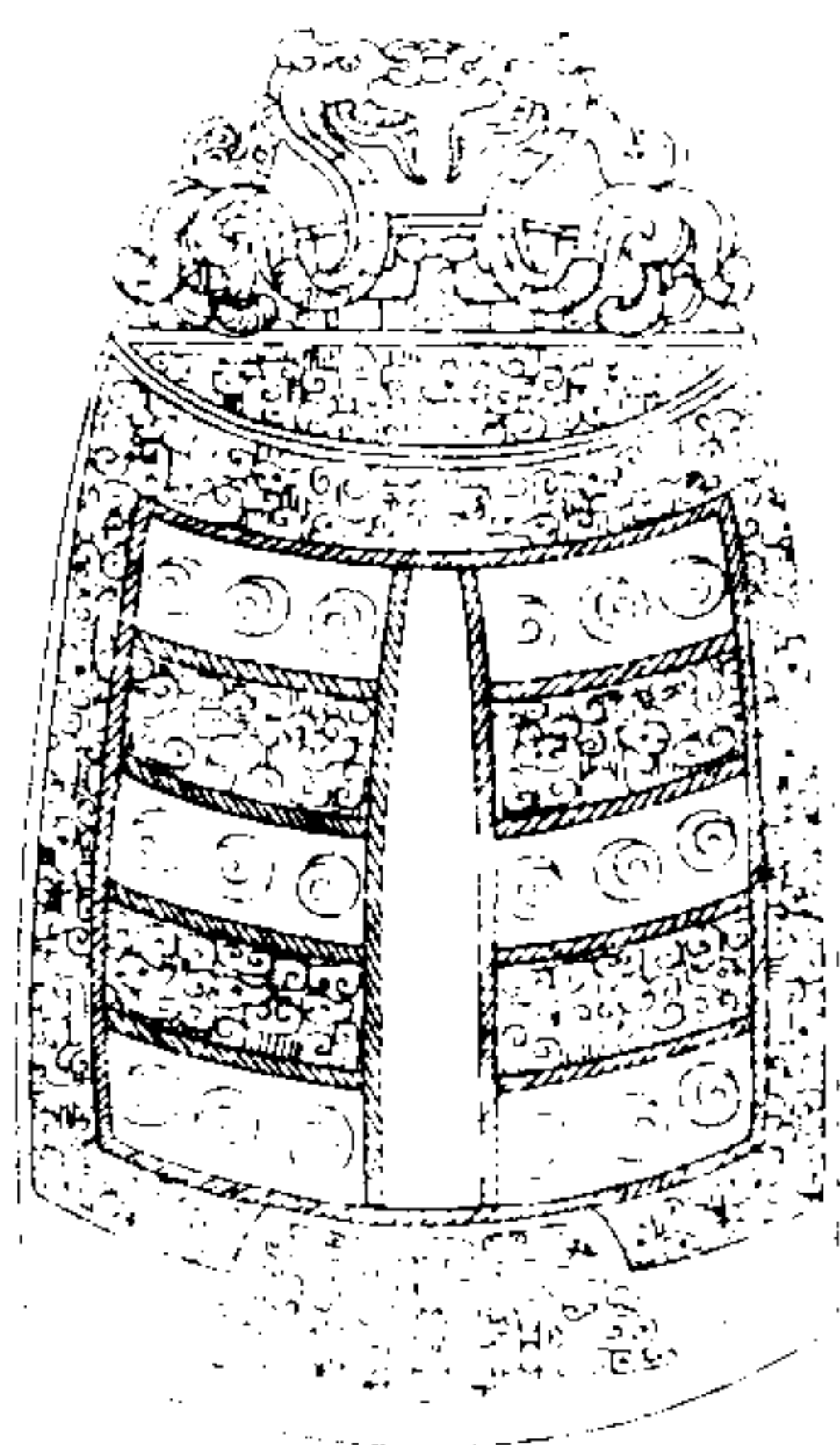

西清續鑑

乙編卷十七 鐘

六

特鐘

太和

夷則

夷則

右高六寸八分鈕高一寸八分濶四寸九分兩舞相距五寸二分橫四寸二分兩銑相距五寸七分橫四寸六分枚三十六各長二分重一百七十兩按周禮鄭注夷則陽聲第五賈疏夷則申之氣也七月建焉上有太和二字與西清古

鑑所載黃鐘清鐘同

西清續鑑

乙編卷七

鐘

九

周編鐘一

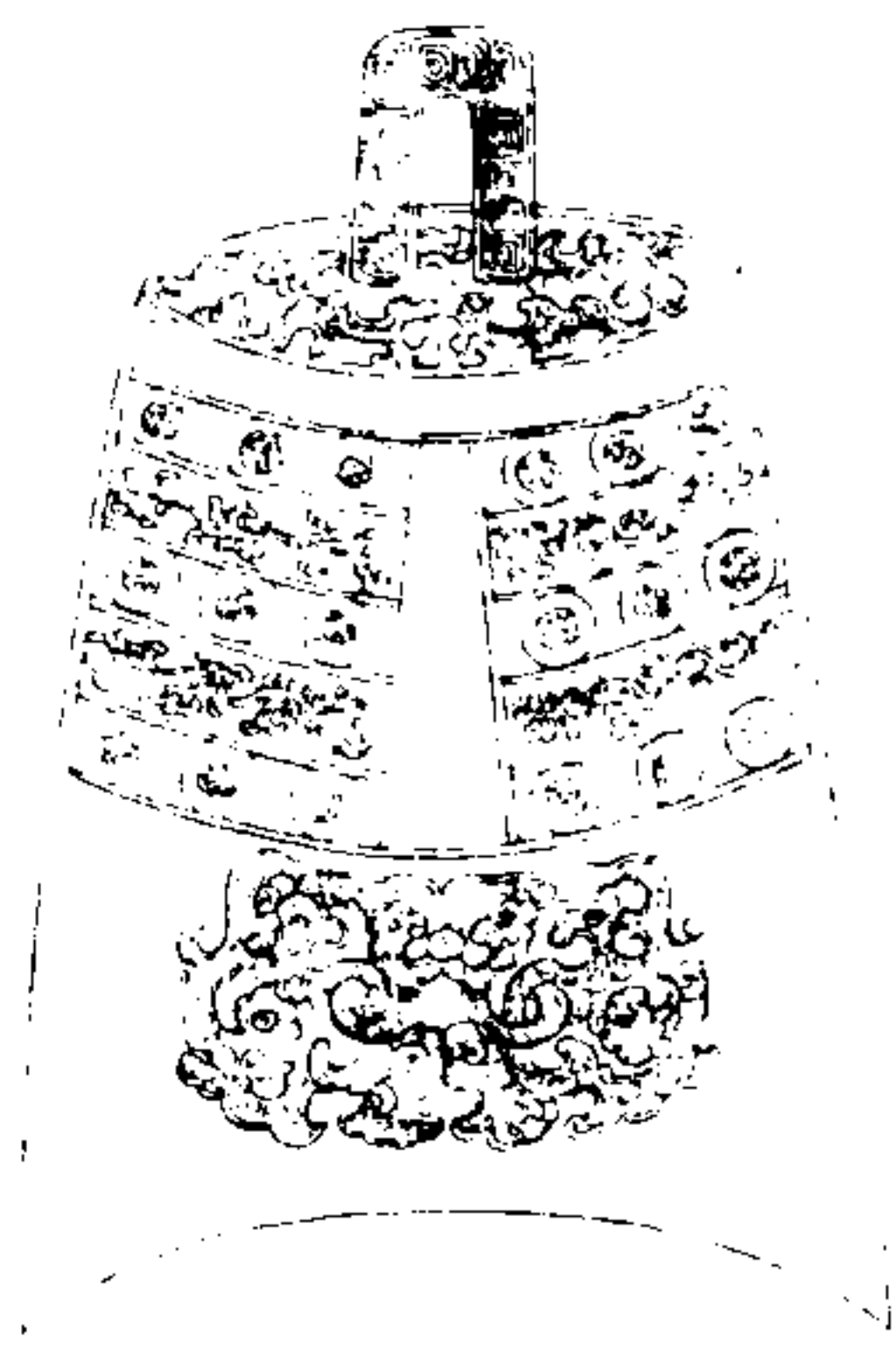

西清續鑑

乙編卷七

鐘

十

右高五寸一分鈕高一寸六分濶一寸兩舞相距三寸二分橫二寸五分兩銑相距四寸橫三寸枚三十六各長二分重四十四兩

周編鐘二



西清續鑑

乙編卷十七

三

右高四寸角長一寸九分徑四寸有旋兩舞相距二寸五分橫一寸七分兩銑相距二寸九分橫一寸九分枚三十六各長二分重十六兩

周饗饗鐘

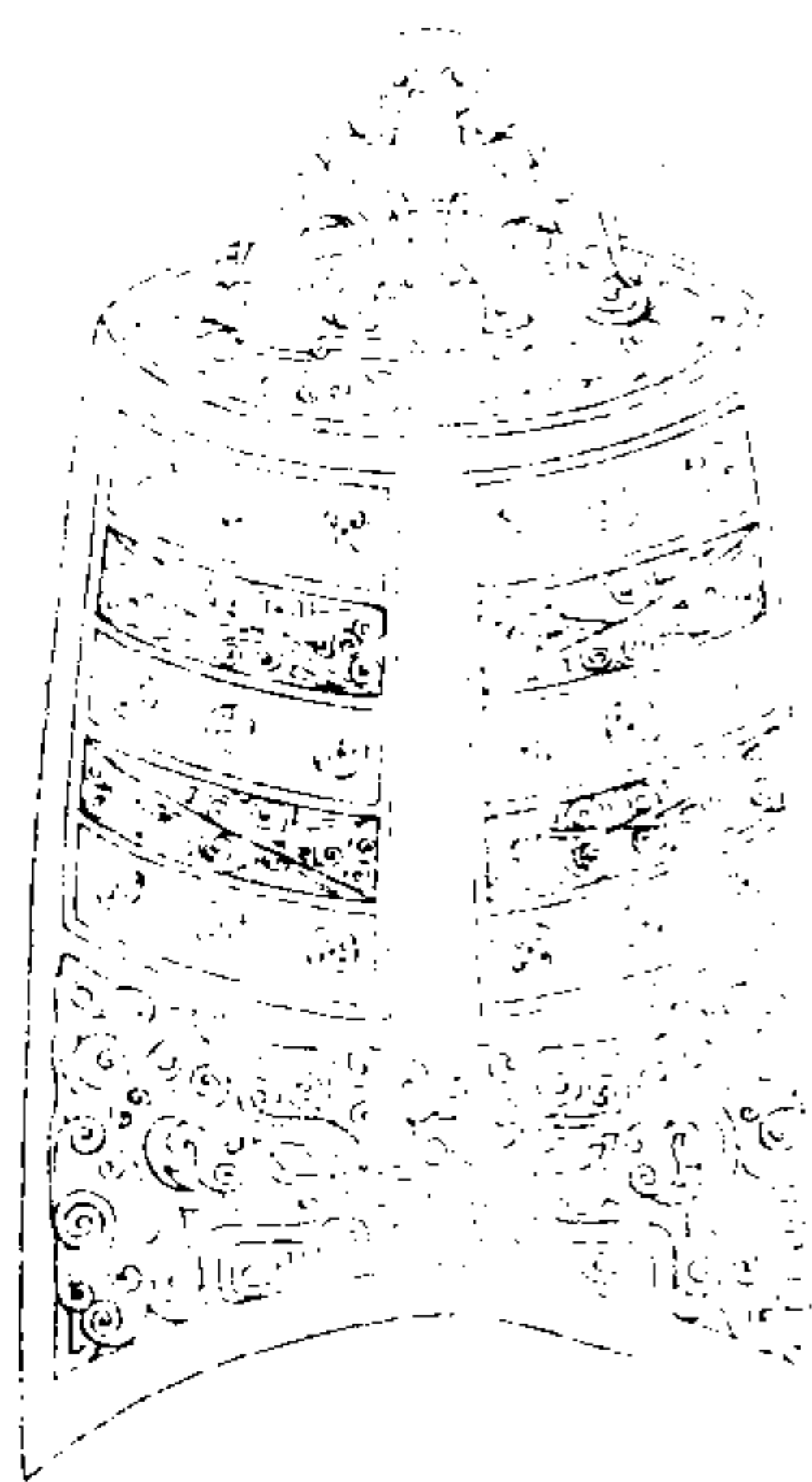

西清續鑑

乙編卷十七

三

右高七寸六分鈕高二寸濶三寸六分兩舞相距四寸八分橫三寸二分兩銑相距五寸五分橫三寸七分枚三十六各長三分重七十二兩金銀錯

周蟠夔鐘一

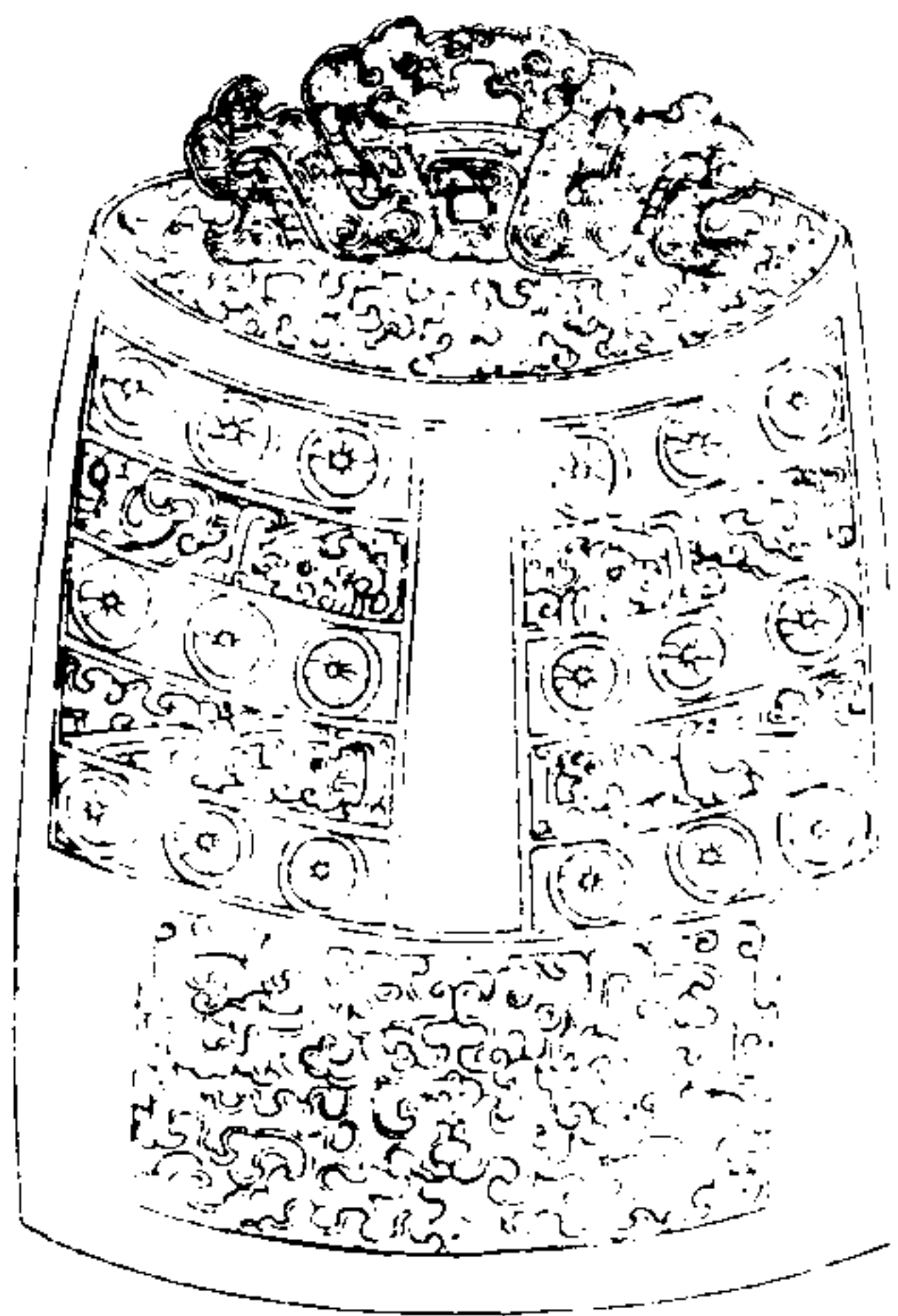

西清續鑑

乙編卷六 鐘

壹

右高八寸二分鈕高一寸六分濶三寸九分兩舞相距五寸五分橫四寸兩銑相距六寸五分橫五寸枚三十六各長一分重一百六十兩

周蟠夔鐘二

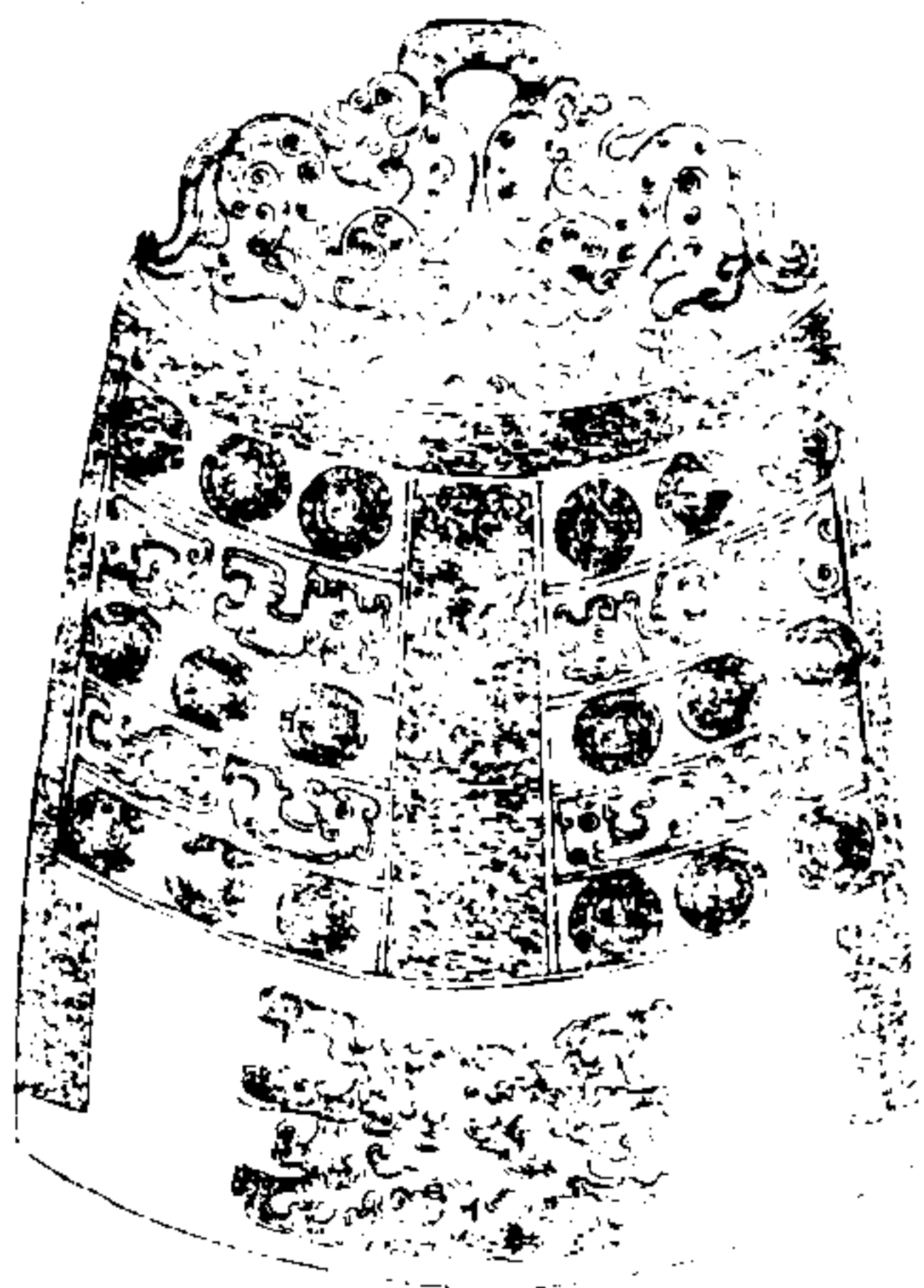

西清續鑑

乙編卷六 鐘

貳

右高七寸鈕高二寸一分濶五寸兩舞相距五寸五分橫四寸兩銑相距六寸橫四寸六分枚三十六各長二分重一百五十四兩

周蟠夔鐘三

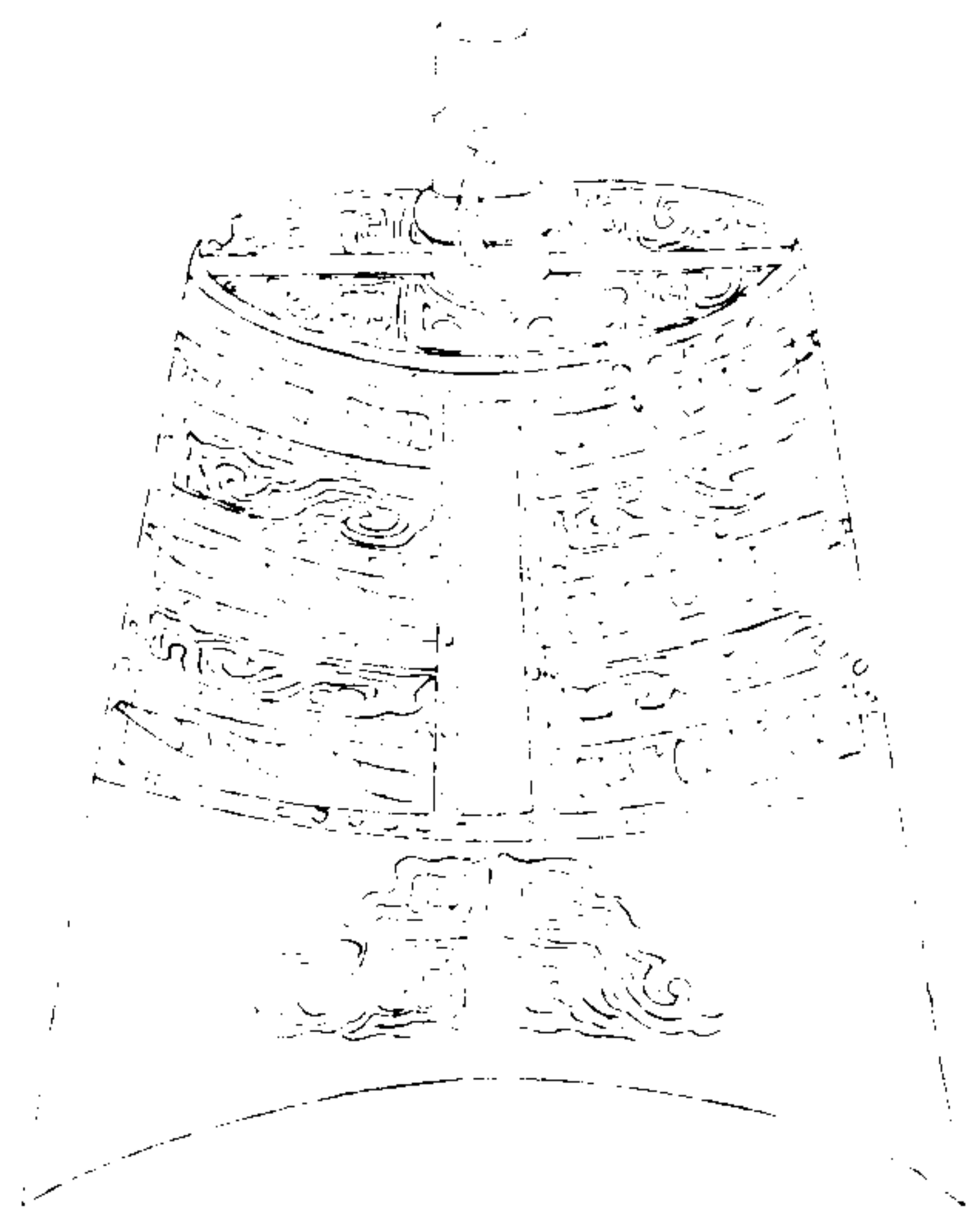

西清續鑑

乙編卷十七

鐘

右高一尺五分角長四寸五分徑二寸有旋兩舞相距七寸橫五寸五分兩銑相距八寸二分橫六寸八分枚三十六各長一寸重四百二十兩

周蟠夔鐘四

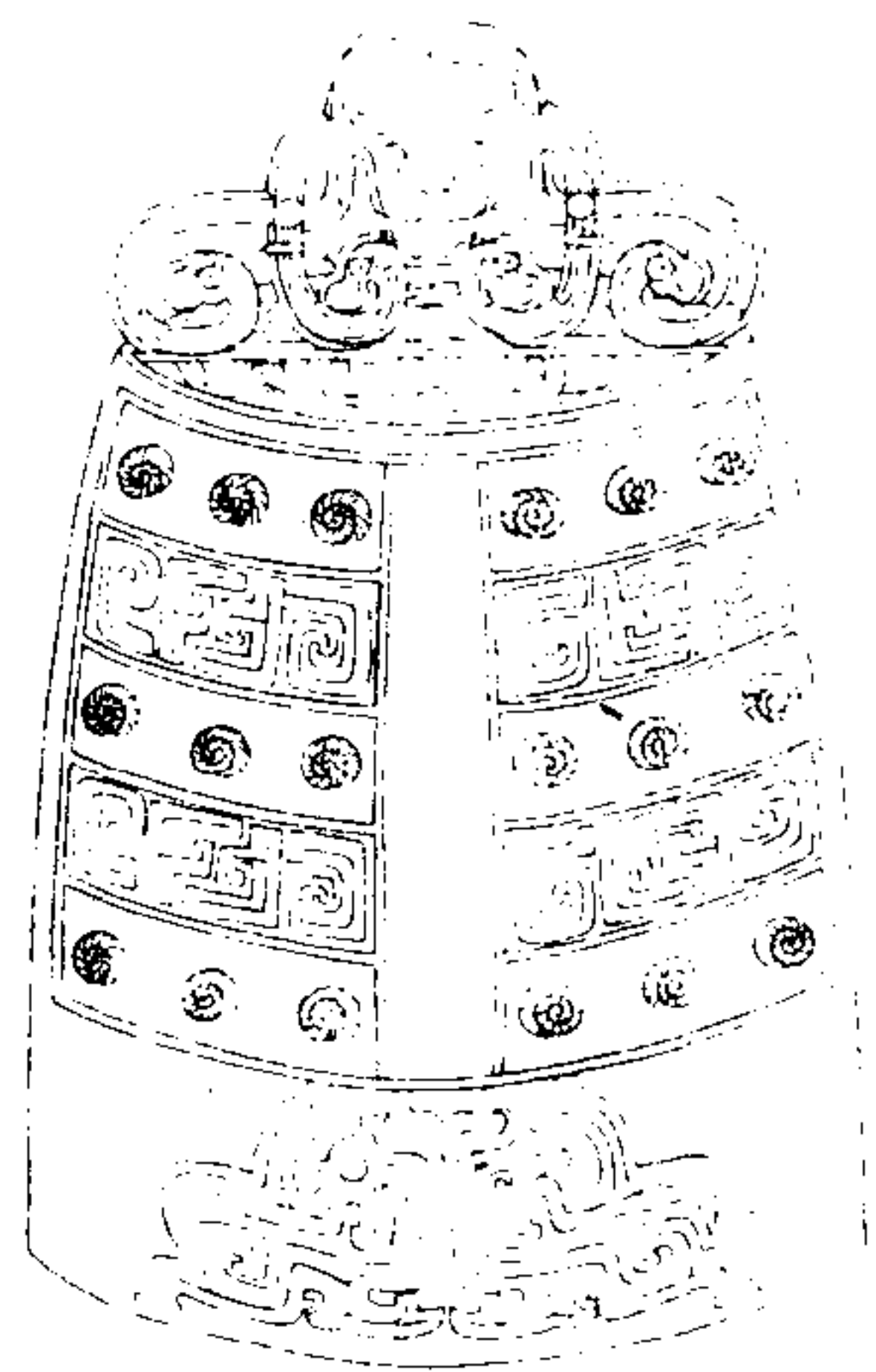

西清續鑑

乙編卷十七

鐘

右高六寸五分鈕高二寸八分濶五寸兩舞相距四寸五分橫三寸七分兩銑相距五寸三分橫四寸三分枚三十六各長三分重一百兩

周蟠夔鐘五

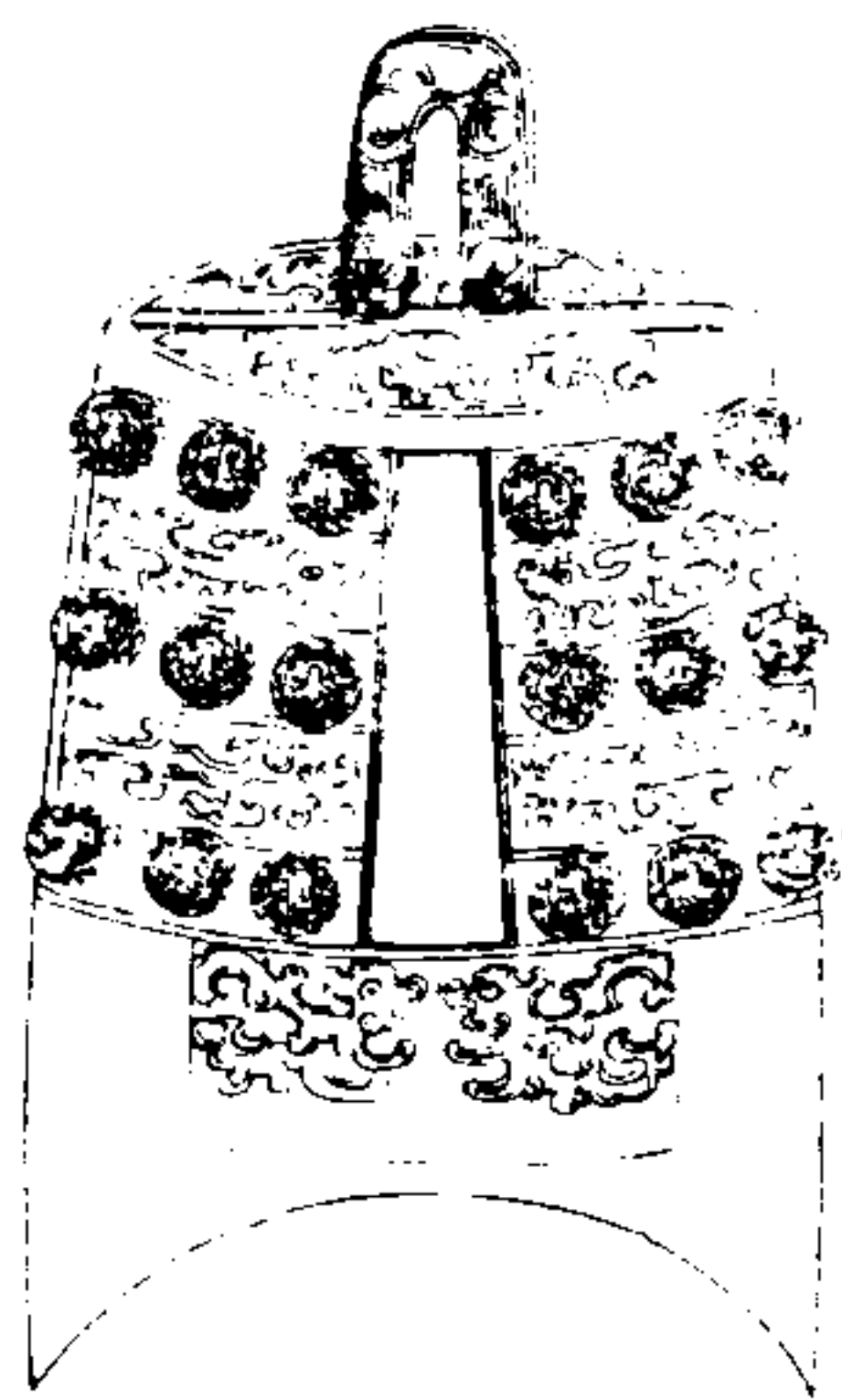

西清續鑑

乙編卷一六鐘

三

右高五寸三分鈕高一寸六分濶一寸三分兩
舞相距三寸六分橫二寸五分兩銑相距四寸
一分橫三寸枚三十六各長二分重四十二兩

周蟠夔鐘六

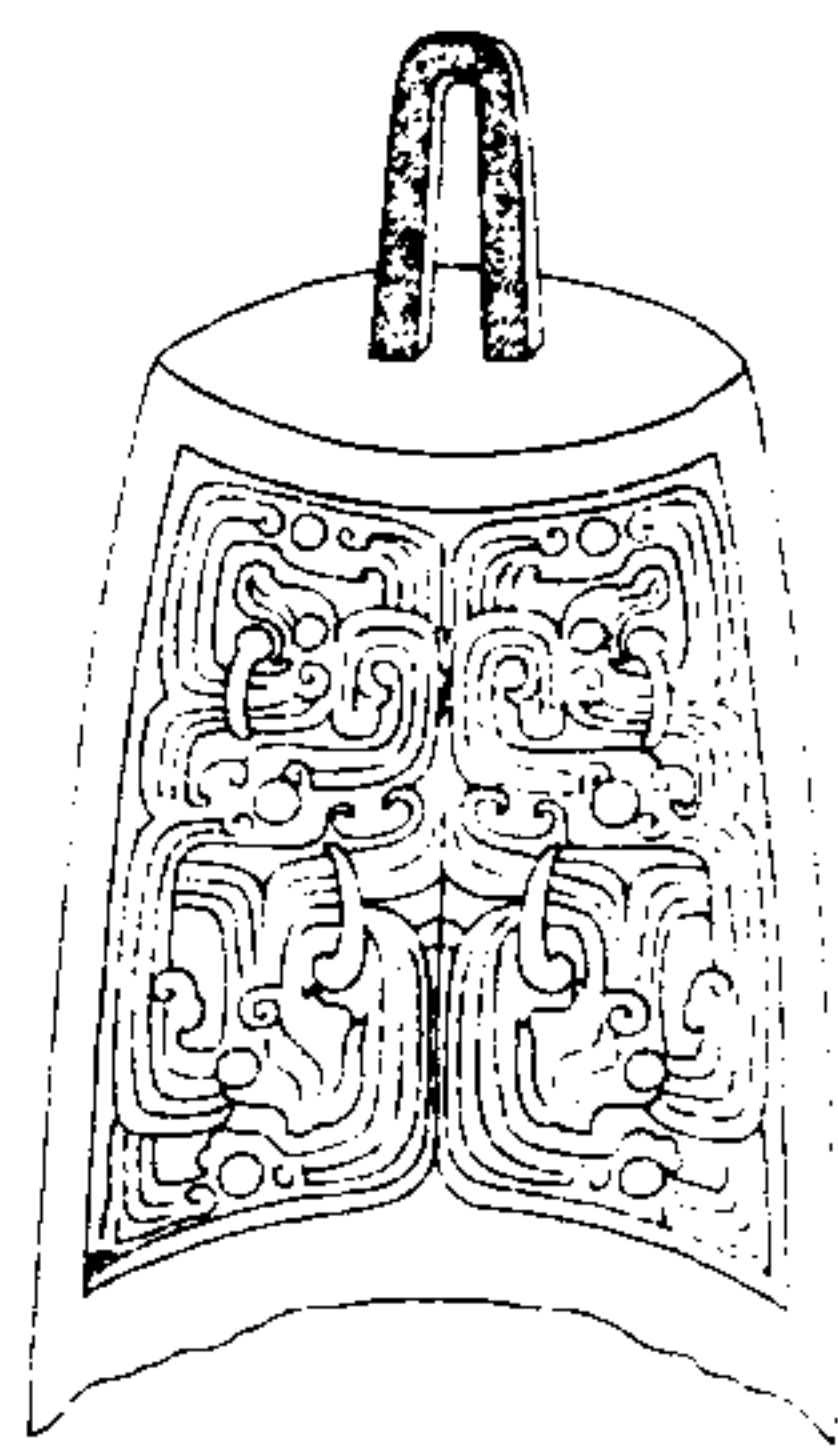

西清續鑑

乙編卷一六鐘

六

右高四寸六分鈕高一寸八分濶一寸四分兩
舞相距二寸七分橫一寸八分兩銑相距三寸
四分橫二寸五分重三十八兩

周蟠虺鐘

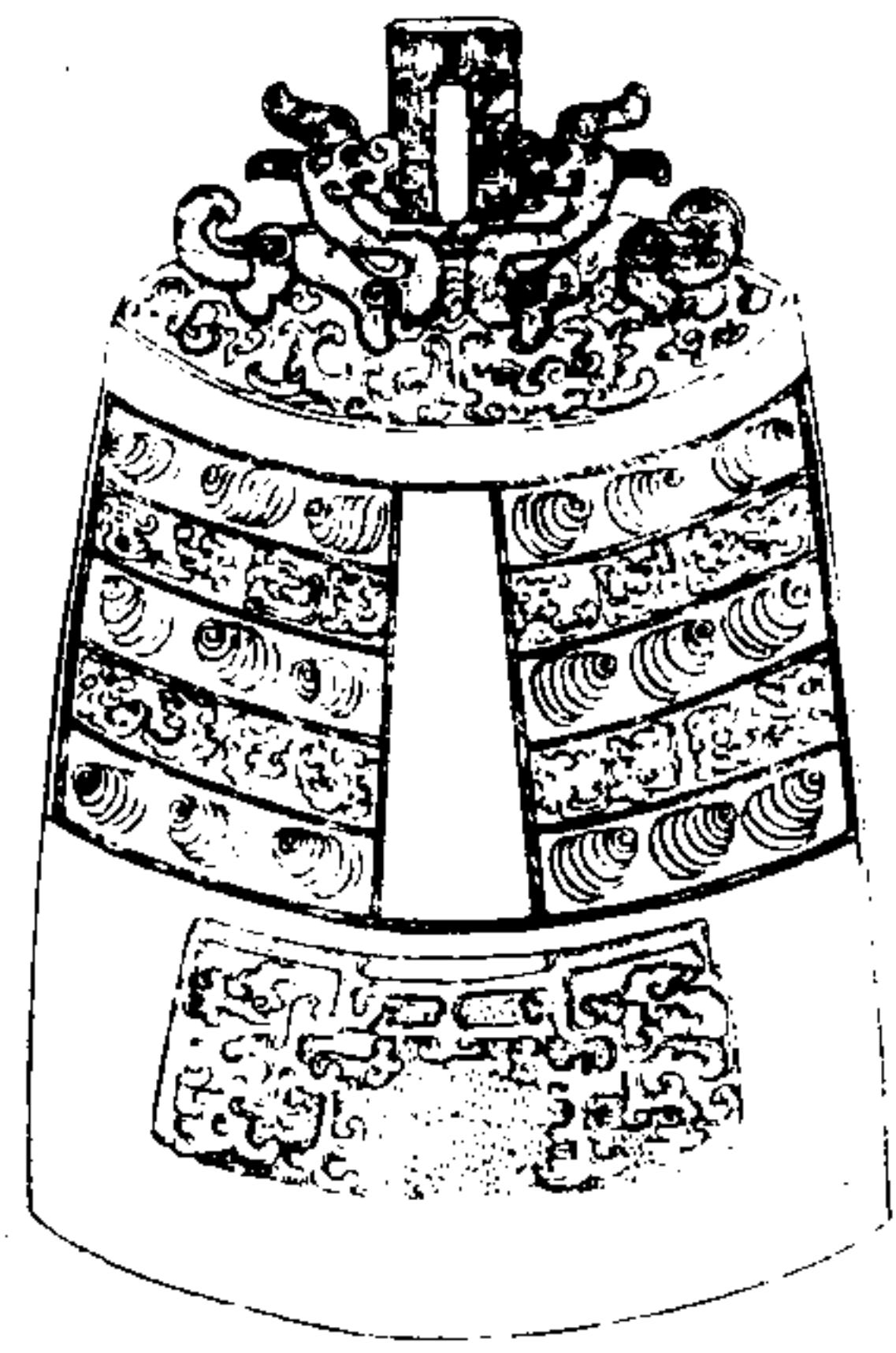

西清續鑑

乙編卷十七 鐘

完

右高六寸三分鈕高二寸八分濶四寸三分兩舞相距四寸八分橫四寸兩銑相距五寸八分橫四寸五分枚三十六各長三分重一百兩

周實甬鐘

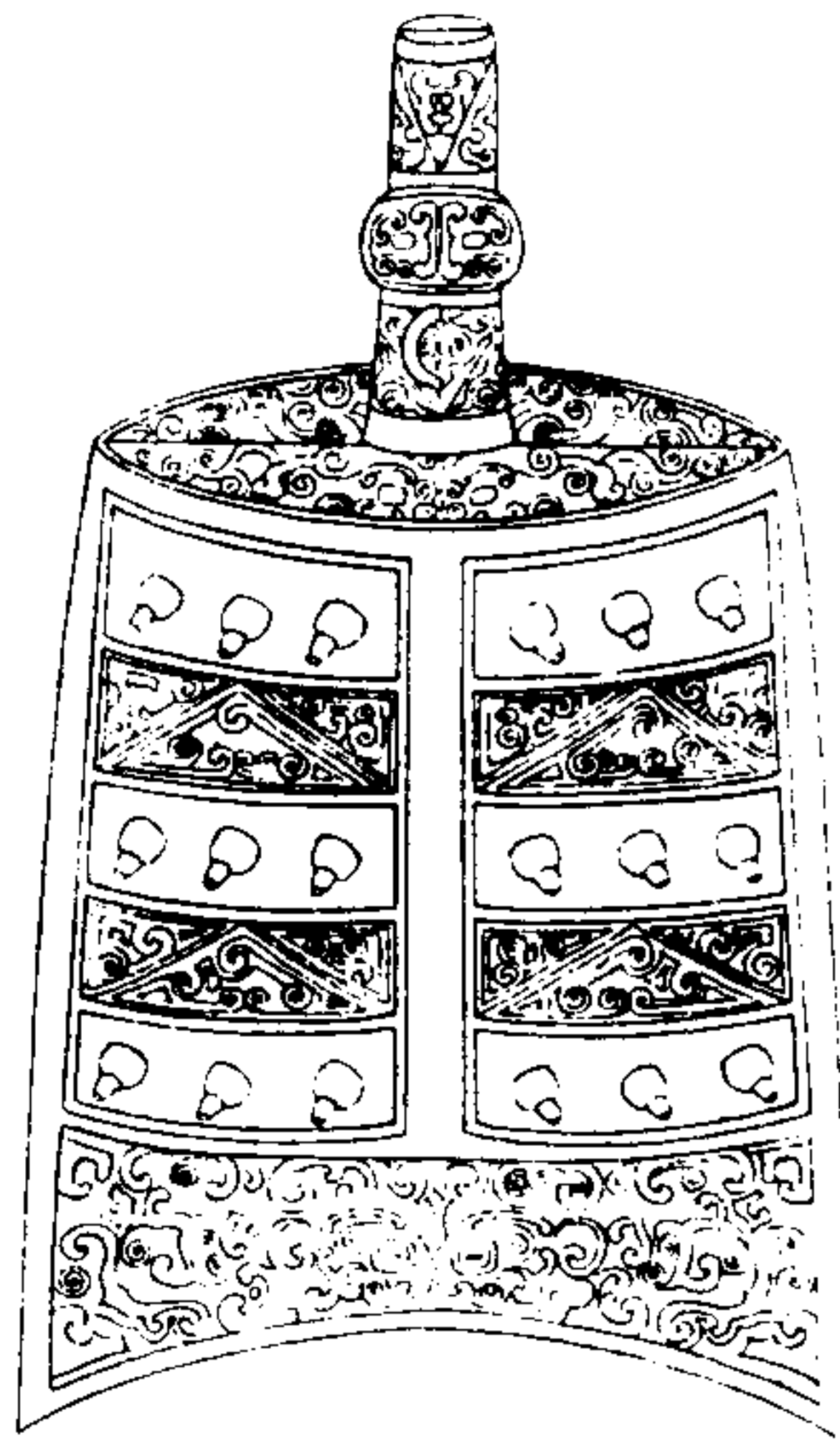

西清續鑑

乙編卷十七 鐘

辛

右高六寸六分甬長三寸九分徑一寸一分有旋兩舞相距五寸五分橫四寸兩銑相距六寸四分橫四寸三分枚三十六各長五分重一百二十兩金銀錯

漢編鐘

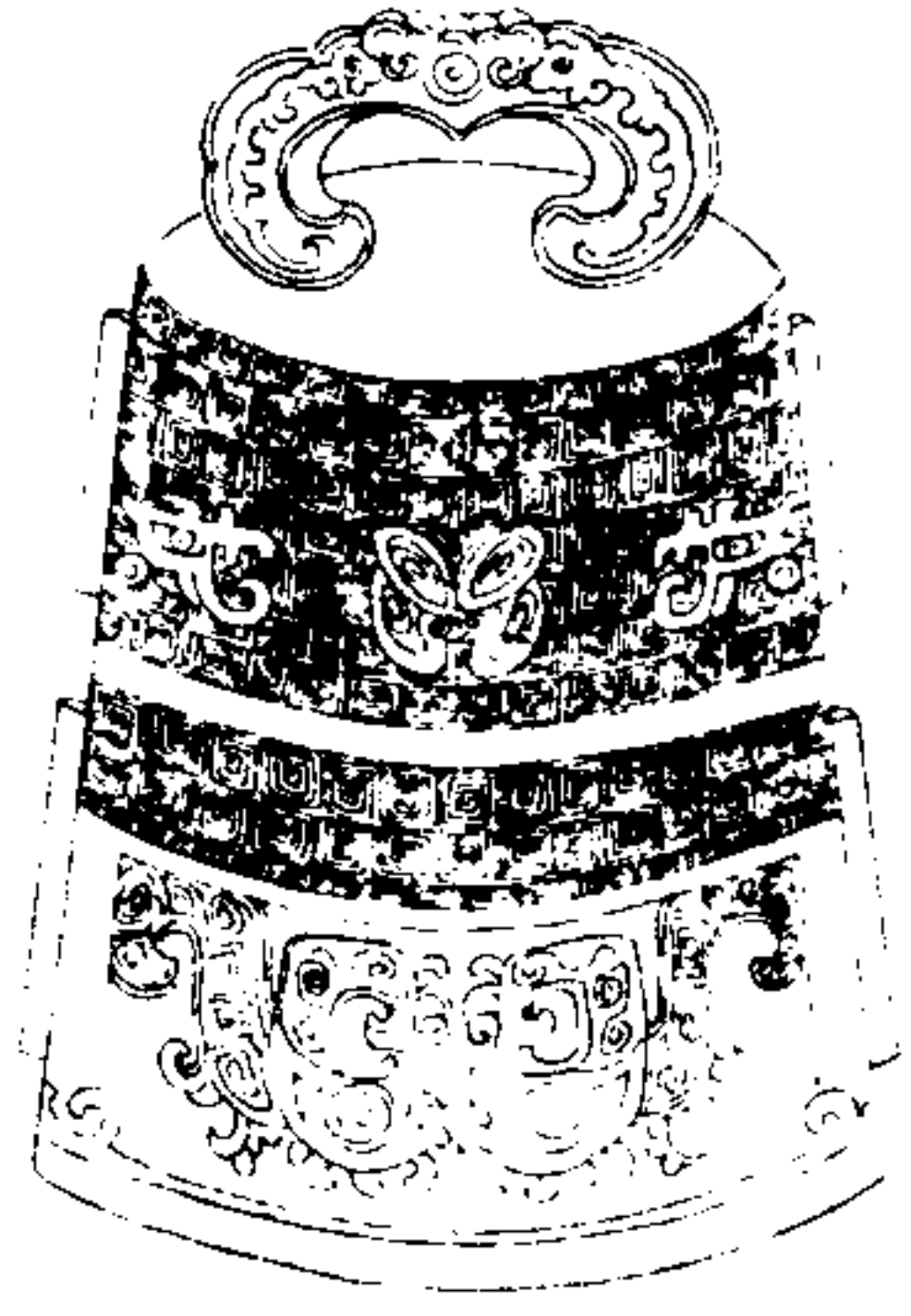

西清續鑑

乙編卷十七 鐘

三

右高三寸三分鈕高一寸濶一寸八分兩舞相距二寸二分橫二寸兩銑相距二寸七分橫二寸四分重二十兩

漢蟠夔鐘

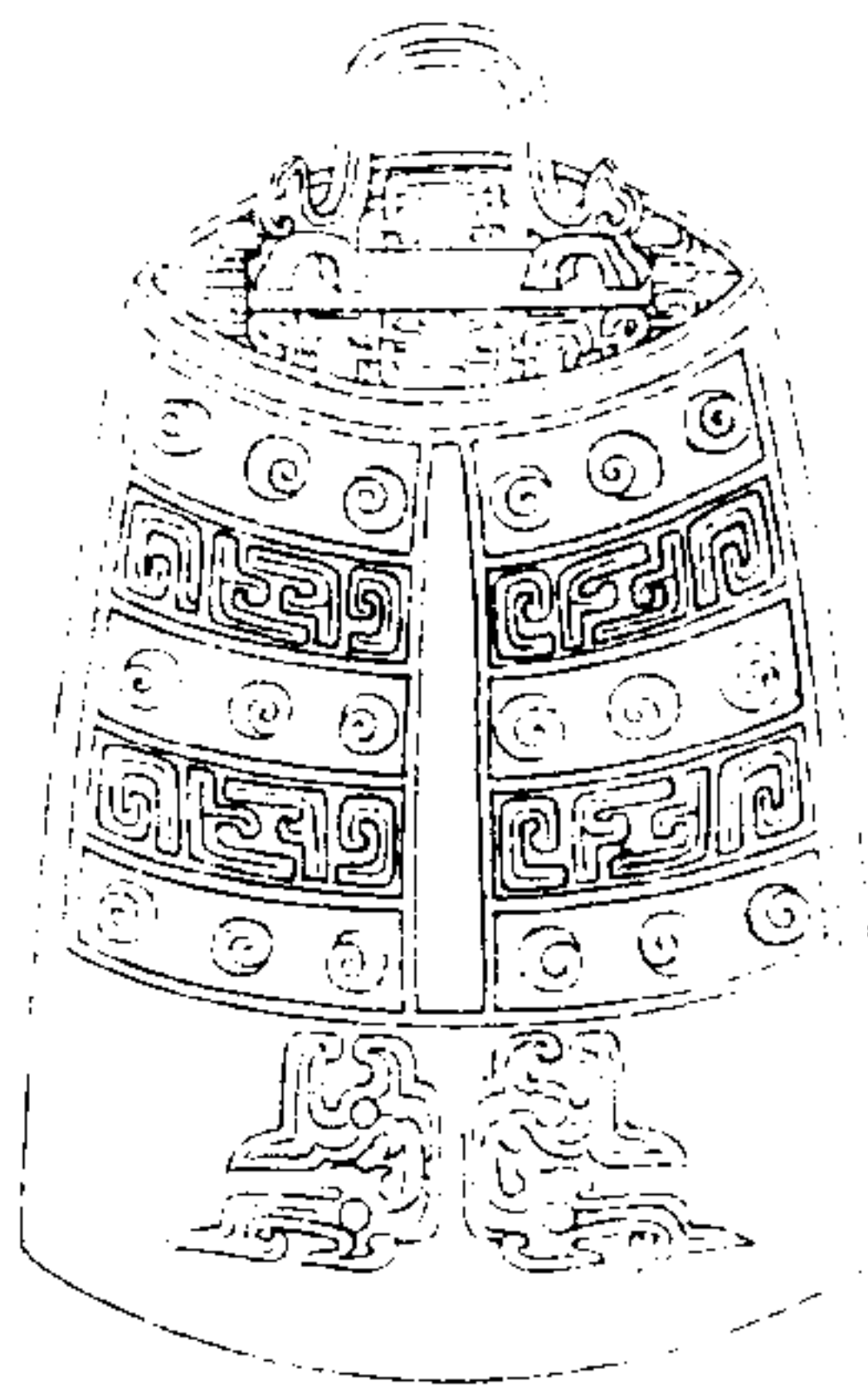

西清續鑑

乙編卷十六 鐘

三

右高七寸六分鈕高一寸八分濶三寸兩舞相距五寸一分橫三寸九分兩銑相距六寸一分橫四寸八分枚三十六各長一分重一百二十兩

漢雲螭鐘



西清續鑑

乙編卷十七 鐘

壹

右高五寸五分鈕高一寸一分濶如之兩舞相距五寸五分橫四寸兩銑相距六寸五分橫五寸重四十兩

周素鐸一

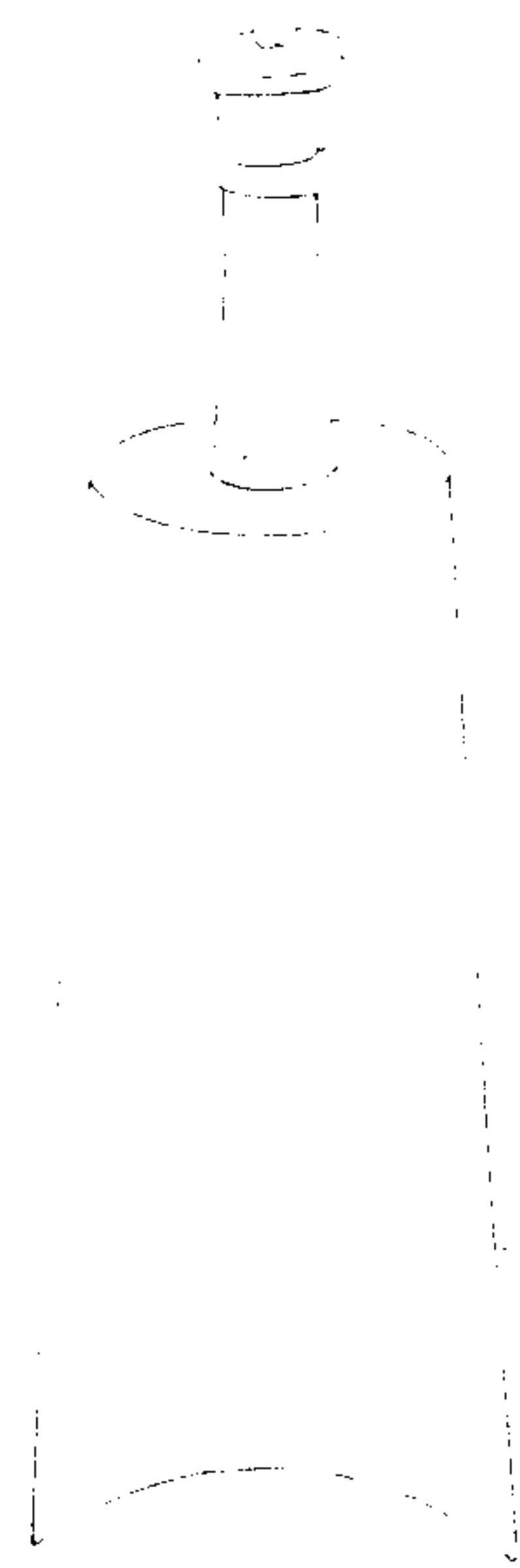

西清續鑑

乙編卷十七 鐸

詩

右高八寸四分柄長四寸七分上徑長三寸三分橫亦如之下徑長四寸橫三寸八分重一百三十兩

周素鐸二



西清續鑑

乙編卷十七

鐸

右高七寸二分柄長三寸三分上徑長三寸五分橫二寸六分下徑長四寸一分橫二寸八分重七十兩

周素鐸三

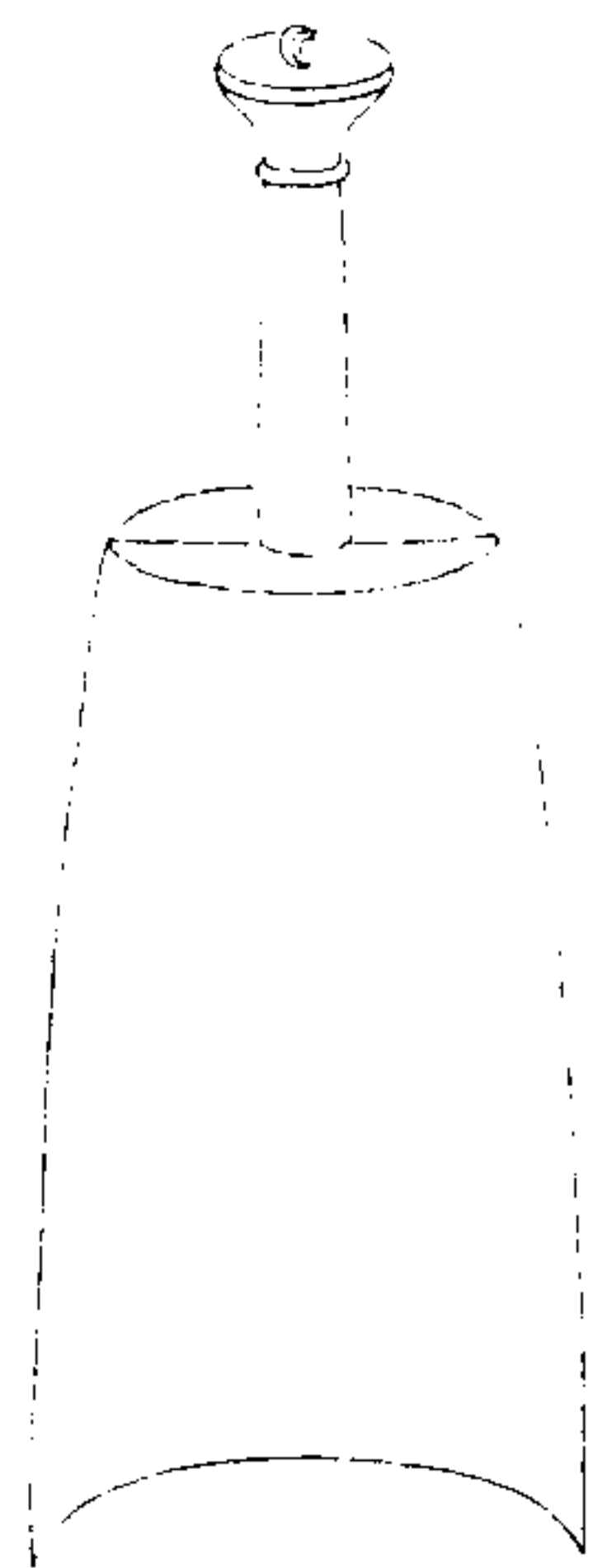

西清續鑑

乙編卷十七

鐸

右高八寸五分柄長四寸二分上徑長三寸三分橫如之下徑長三寸九分橫三寸八分重九十八兩

漢旂鈴

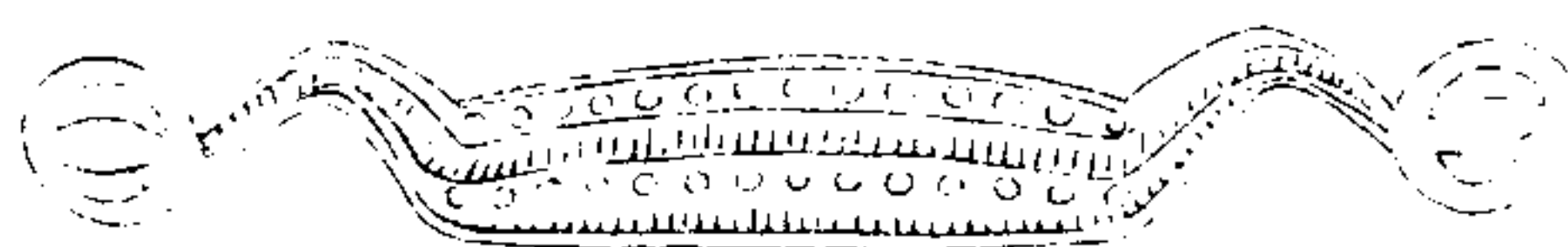

西清續鑑

乙編卷十七 鈴

委

右長一尺二寸徑一寸七分重十二兩

漢舞鏡

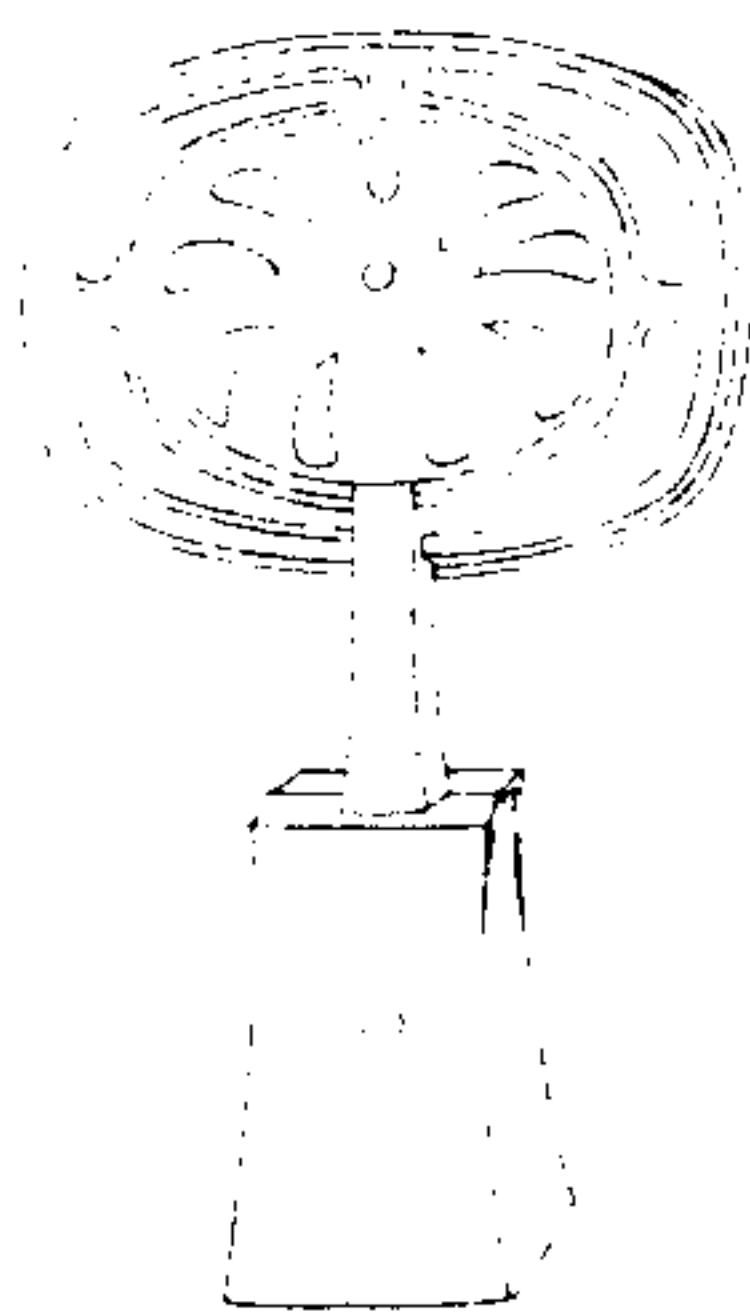

西清續鑑

乙編卷十七 鏡

乘

右長五寸三分徑三寸柄濶一寸二分重十兩

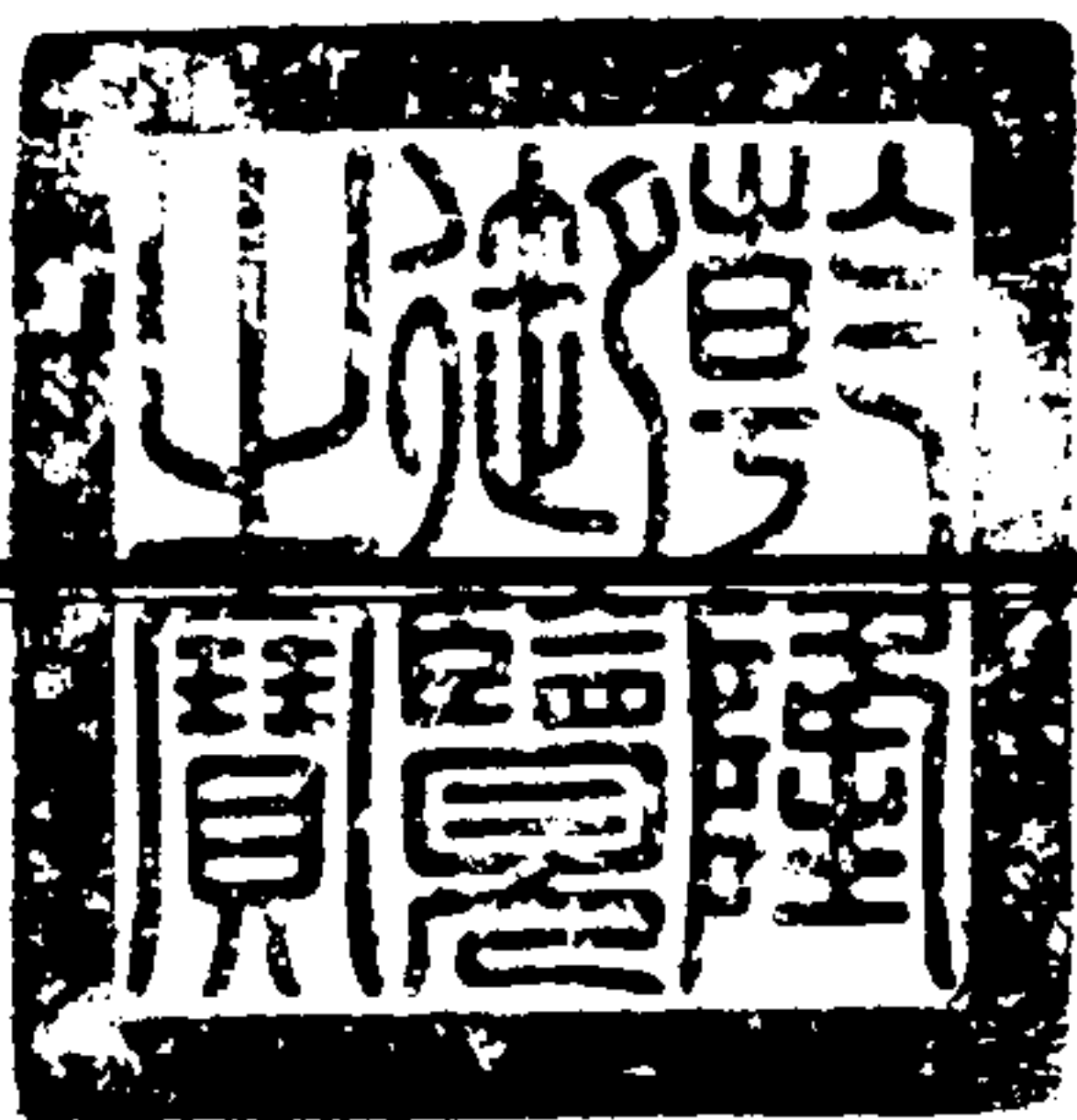

西清續鑑乙編卷十八目錄

鼓

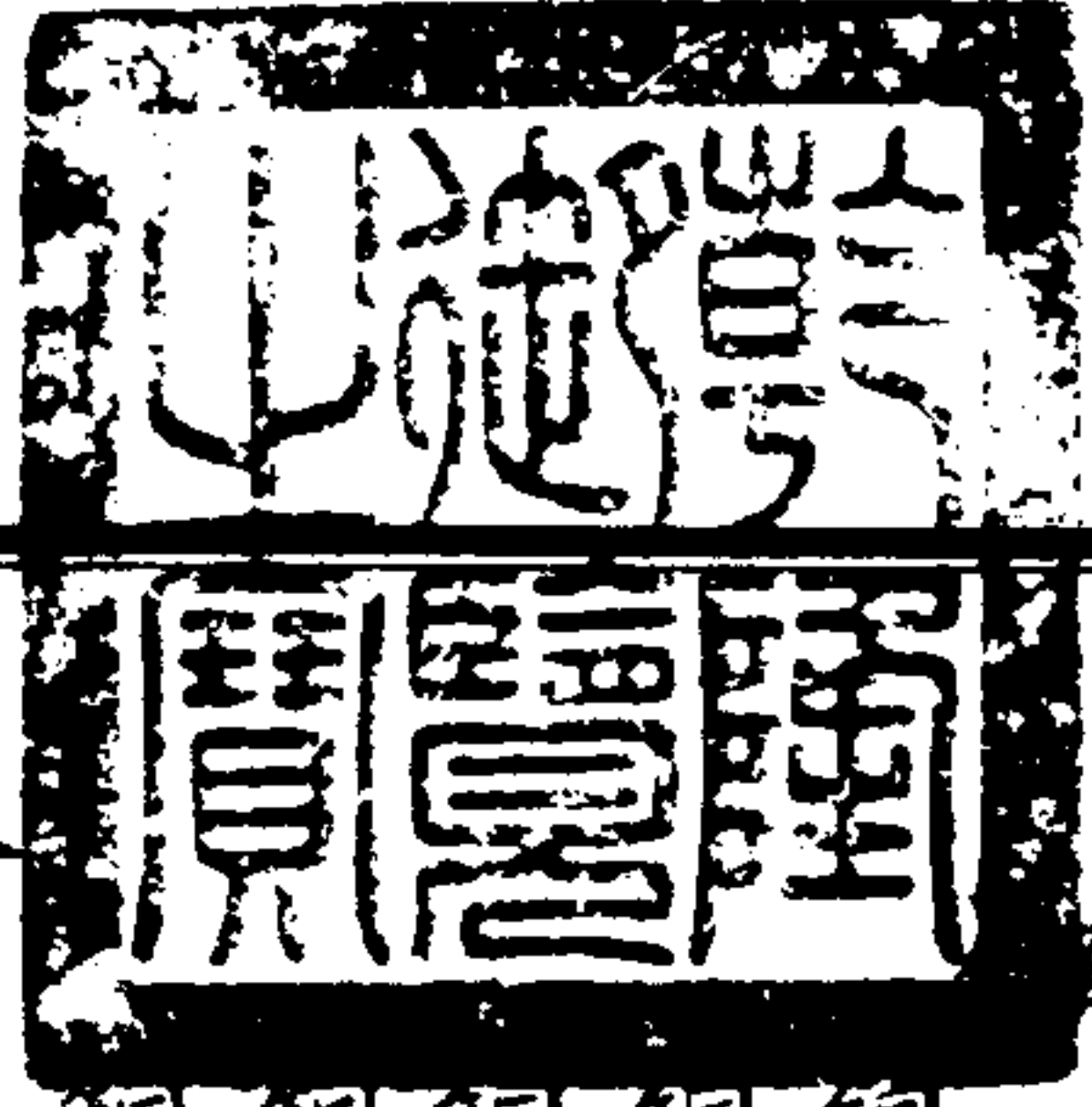

銅鼓一
銅鼓二
銅鼓三
銅鼓四
銅鼓五

劍

周

西清續鑑

乙編卷十八 目錄一

服劍

弩機

漢

弩機

扛頭

漢

雷紋扛頭

繩紋扛頭

鐵

漢



仗鐵一

仗鐵二

熊首鐵

環紋鐵

硯滴

漢

蟾蜍硯滴

唐

盤雲硯滴

書鎮

西清續鑑

乙編卷十八 目錄二

唐

瑞獸書鎮一

瑞獸書鎮二

辟邪書鎮

鑪

漢

博山鑪一

博山鑪二

博山鑪三

博山鑪四

夔鳳鑪

雙耳鑪

薰鑪

唐

雷紋鑪

薰鑪

提鑪

帶鉤

漢

蛟螭帶鉤

西清續鑑

乙編卷十八 目錄三

漢銅鼓一

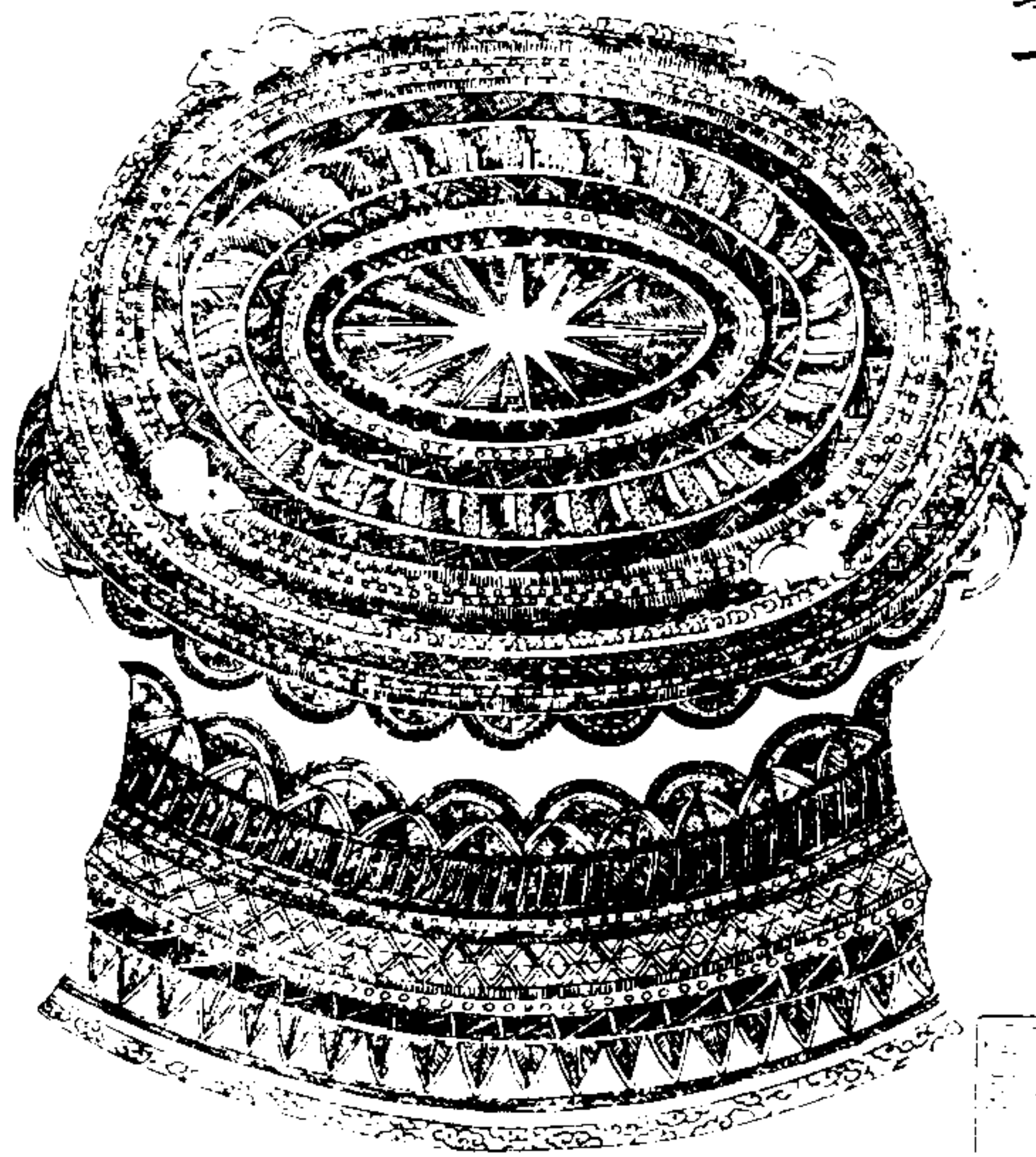

西清續鑑

乙編卷十八 鼓

右高一尺七寸三分面徑二尺四寸二分腹圍五尺三寸五分重一千二百兩說見西清古鑑中

漢銅鼓二

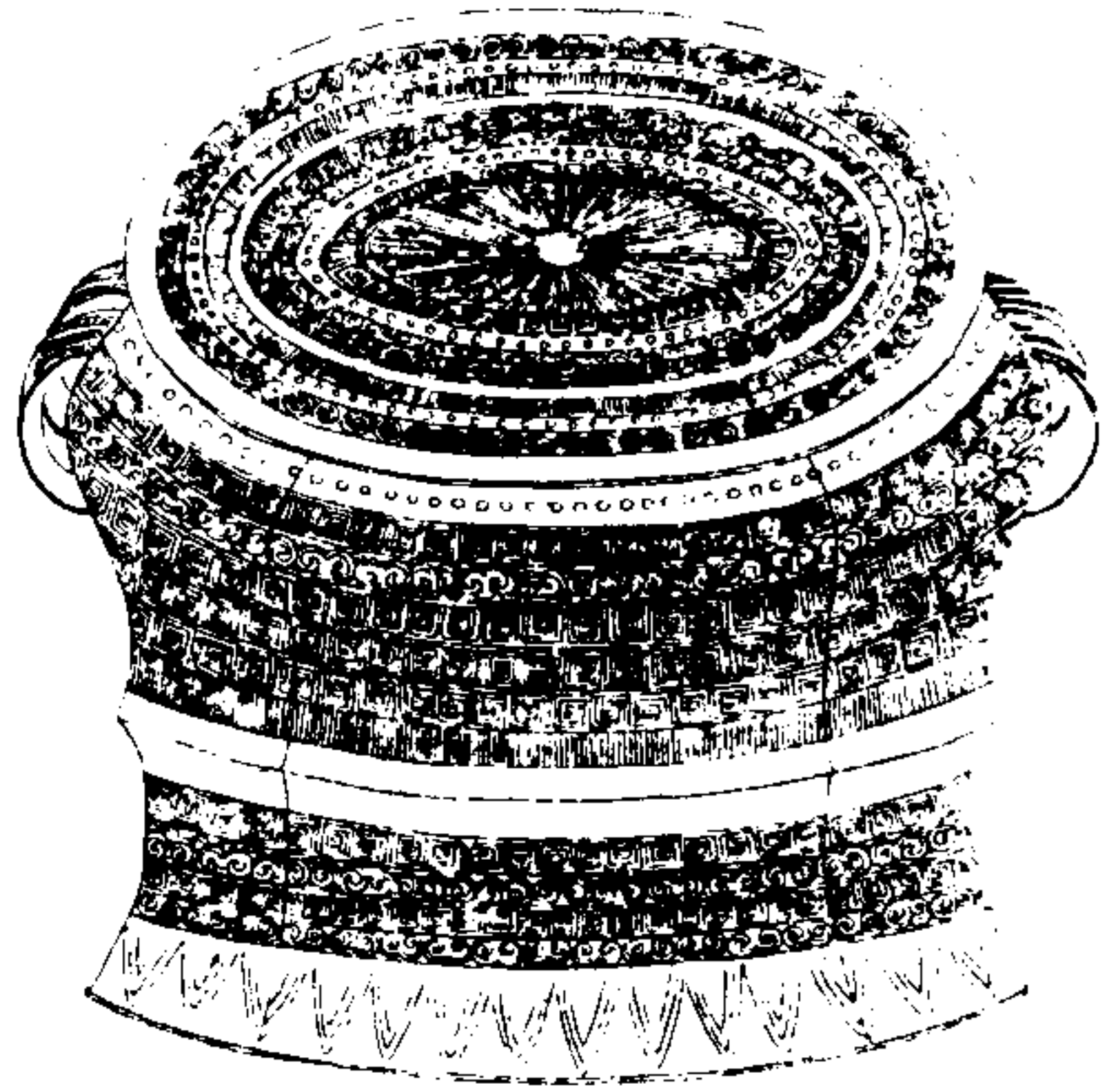

西清續鑑

乙編卷十六 鼓

二

右高八寸五分面徑一尺四寸八分腹圍四尺一寸重二百三十七兩

漢銅鼓三

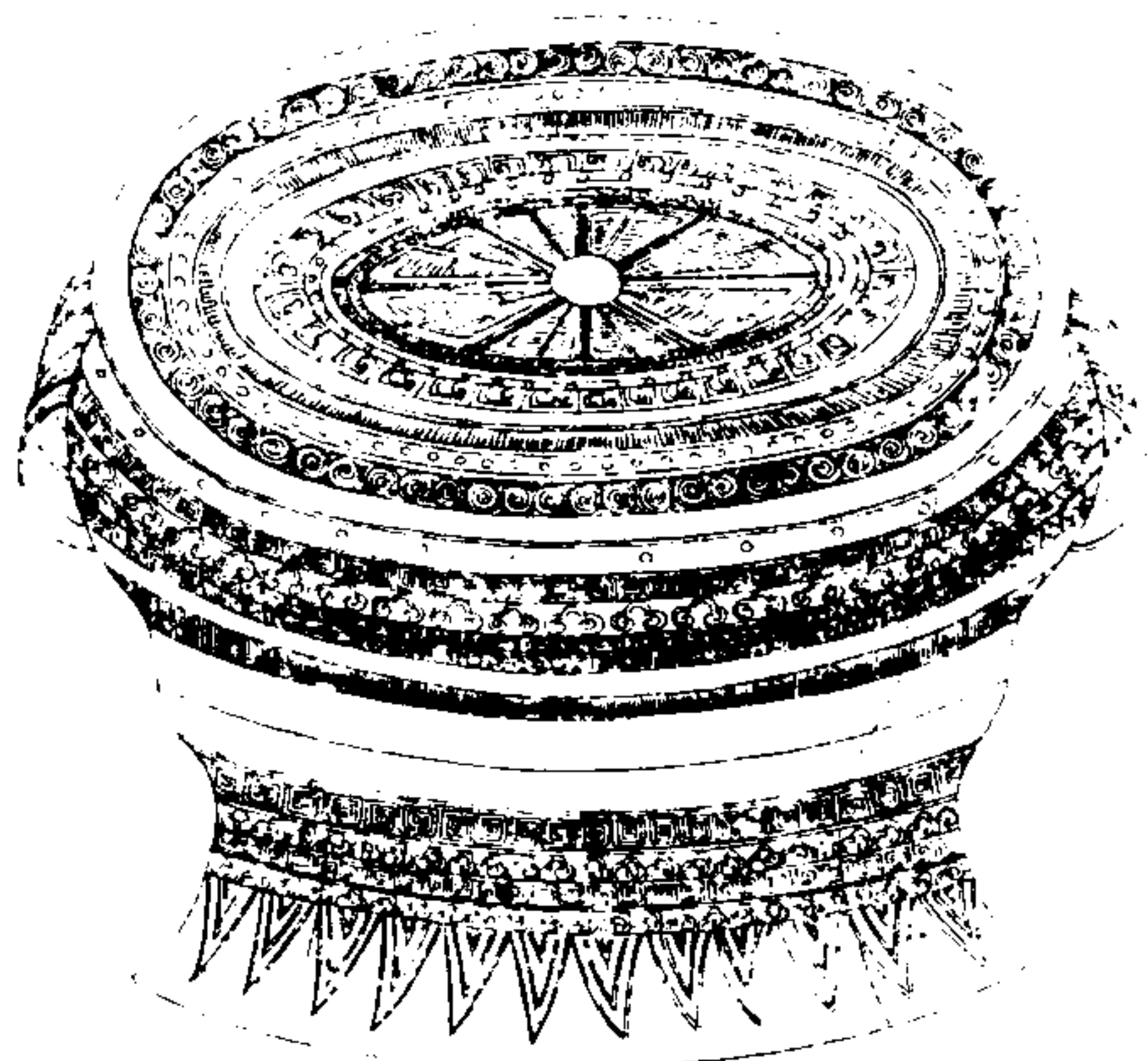

西清續鑑

乙編卷十六 鼓

三

右高八寸五分面徑一尺四寸八分腹圍四尺重四百兩

漢銅鼓四

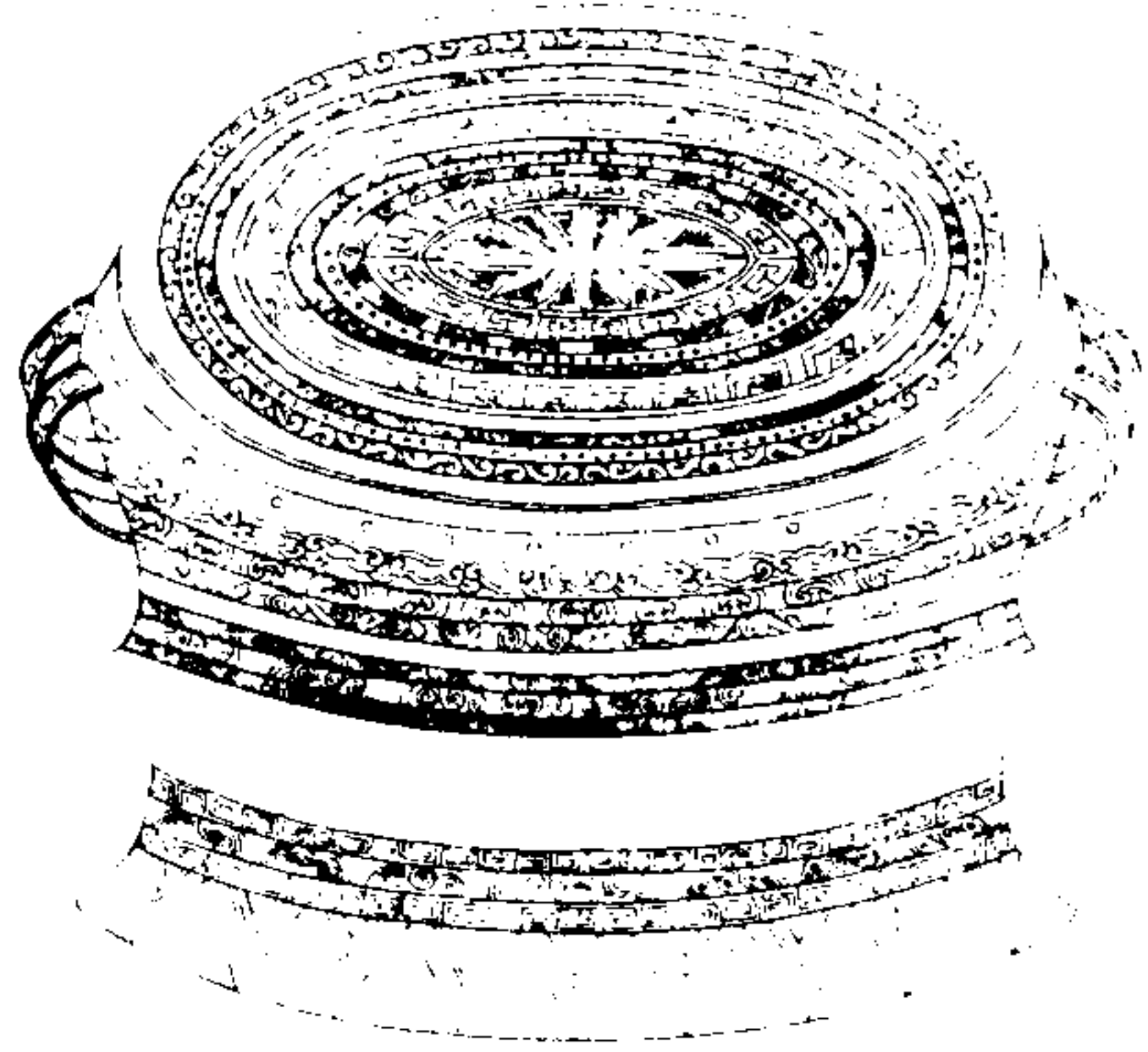

西清續鑑

乙編卷十八 鼓

四

右高九寸一分面徑一尺五寸五分腹圍四尺六寸八分重三百九十二兩

漢銅鼓五

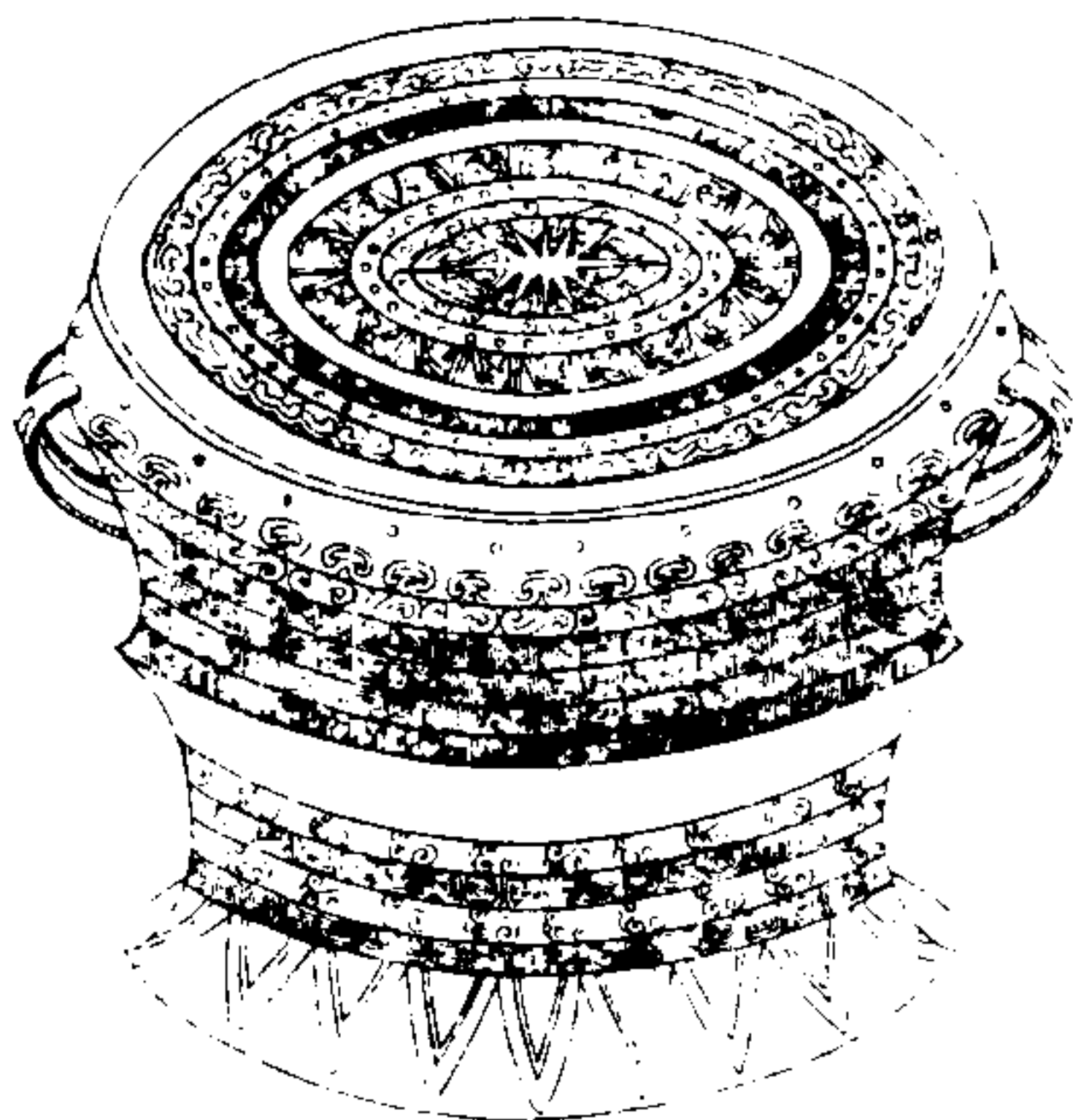

西清續鑑

乙編卷十六 鼓

五

右高八寸三分面徑一尺四寸三分腹圍四尺一寸六分重三百九十六兩

周服劍

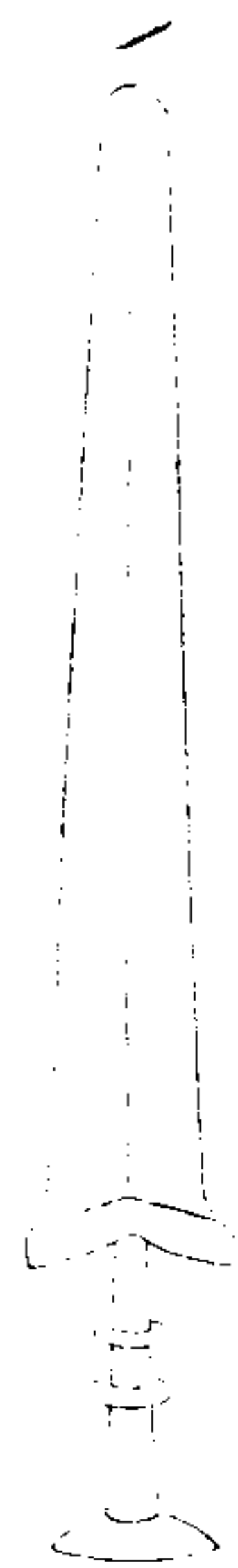

西清續鑑

乙編卷十八 劍

六

右身長一尺二寸六分臘廣一寸三分兩從各五分鏐一分有半分莖廣一寸三分首長二寸七分重二十兩說見西清古鑑中

漢弩機

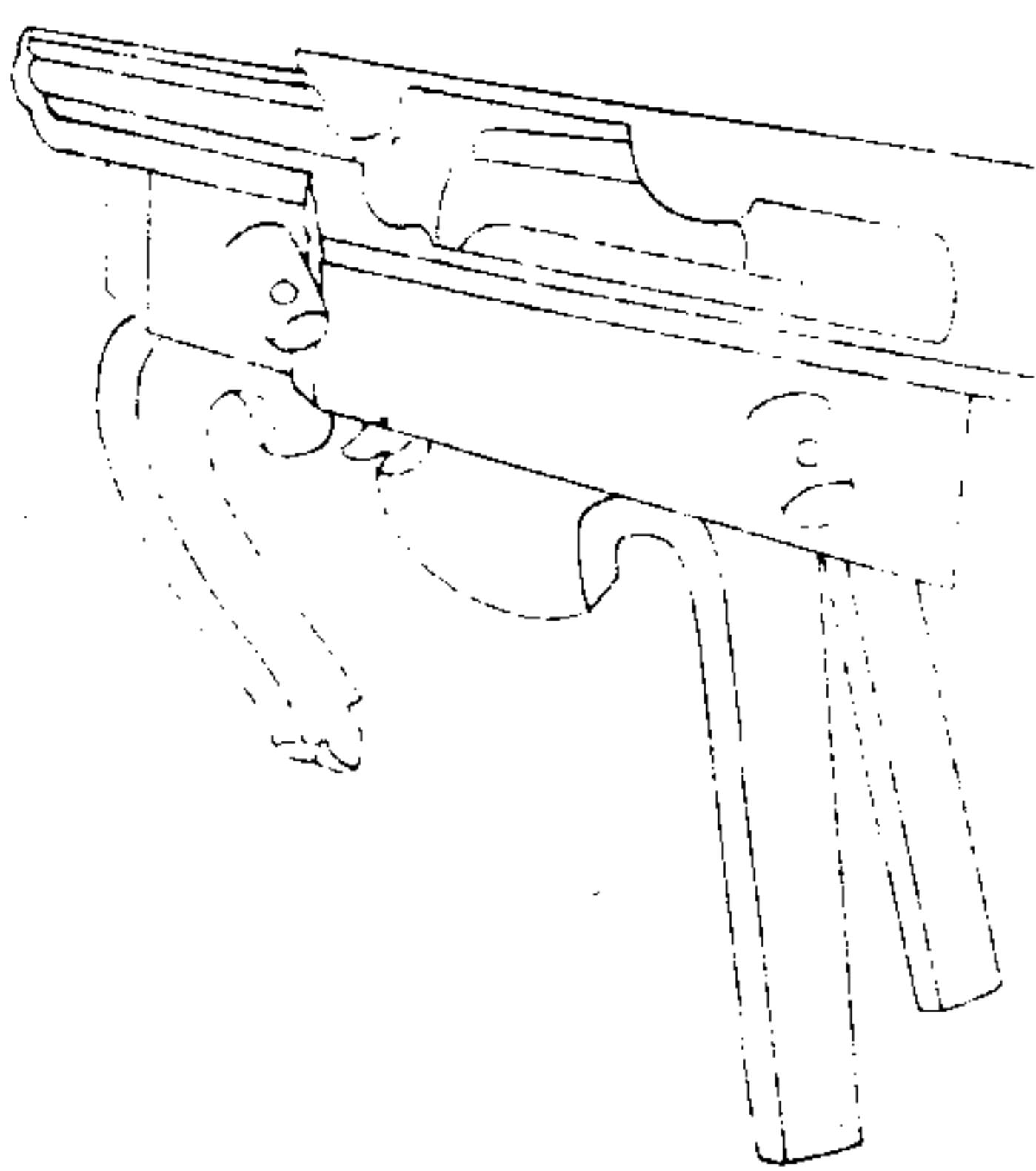

西清續鑑

乙編卷十八 弩機

七

右長四寸二分濶一寸一分重二十四兩

漢仗鐵一



西清續鑑

乙編卷六

鐵

十

右高六寸上徑一寸五分下徑一寸六分重十五兩銀錯

漢仗鐵二

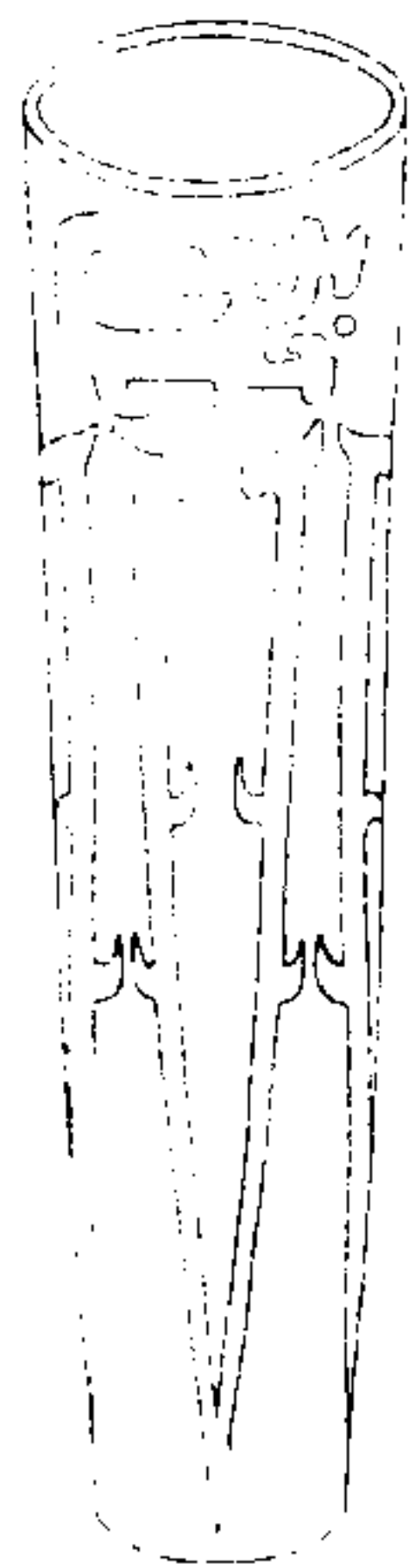

西清續鑑

乙編卷六

鐵

十一

右高六寸二分上徑一寸五分下徑一寸二分重十五兩

漢熊首鍬

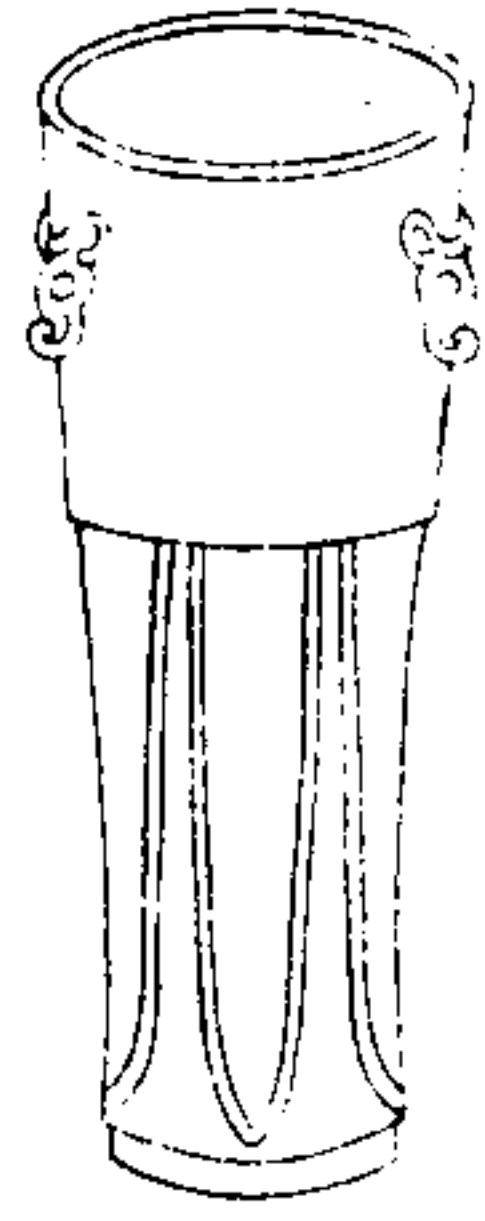

西清續鑑

乙編卷十八 鍬

圭

右高三寸五分上徑一寸四分下徑九分重四兩有半

漢環紋鍬



西清續鑑

乙編卷十八 鍬

圭

右高二寸上徑一寸下徑一寸四分重五兩

漢蟾蜍硯滴

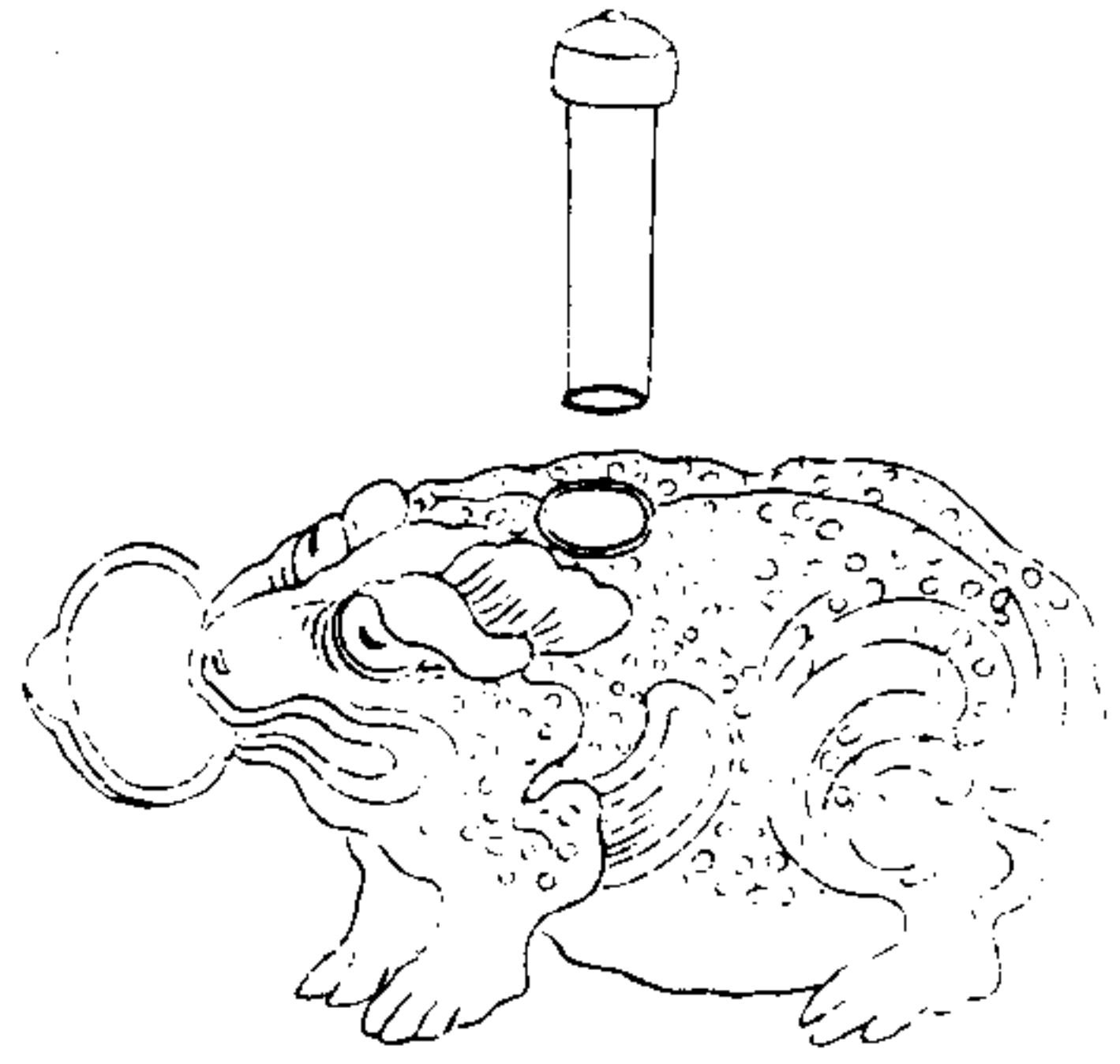

西清續鑑

乙編卷十八 硯滴

古

右高二寸深一寸六分口徑五分重十八兩

唐盤雲硯滴

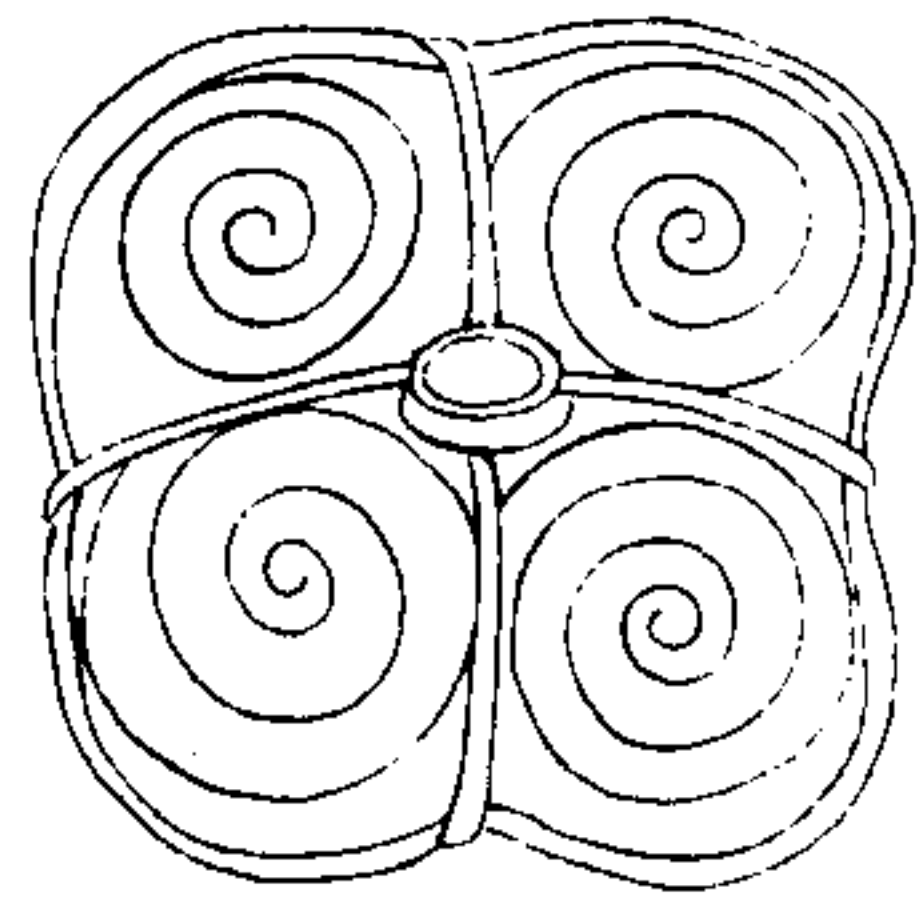

西清續鑑

乙編卷十八 硯滴

五

右高九分深八分口徑五分重五兩

唐瑞獸書鎮一



西清續鑑

乙編卷十八

書鎮

六

右高一寸二分重十九兩塗金

唐瑞獸書鎮二



西清續鑑

乙編卷十八

書鎮

七

右高一寸二分重十九兩塗金

唐辟邪書鎮



西清續鑑

乙編卷十八 書鎮

六

右高二寸長三寸二分濶一寸五分重二十九兩金錯

漢博山鑪一

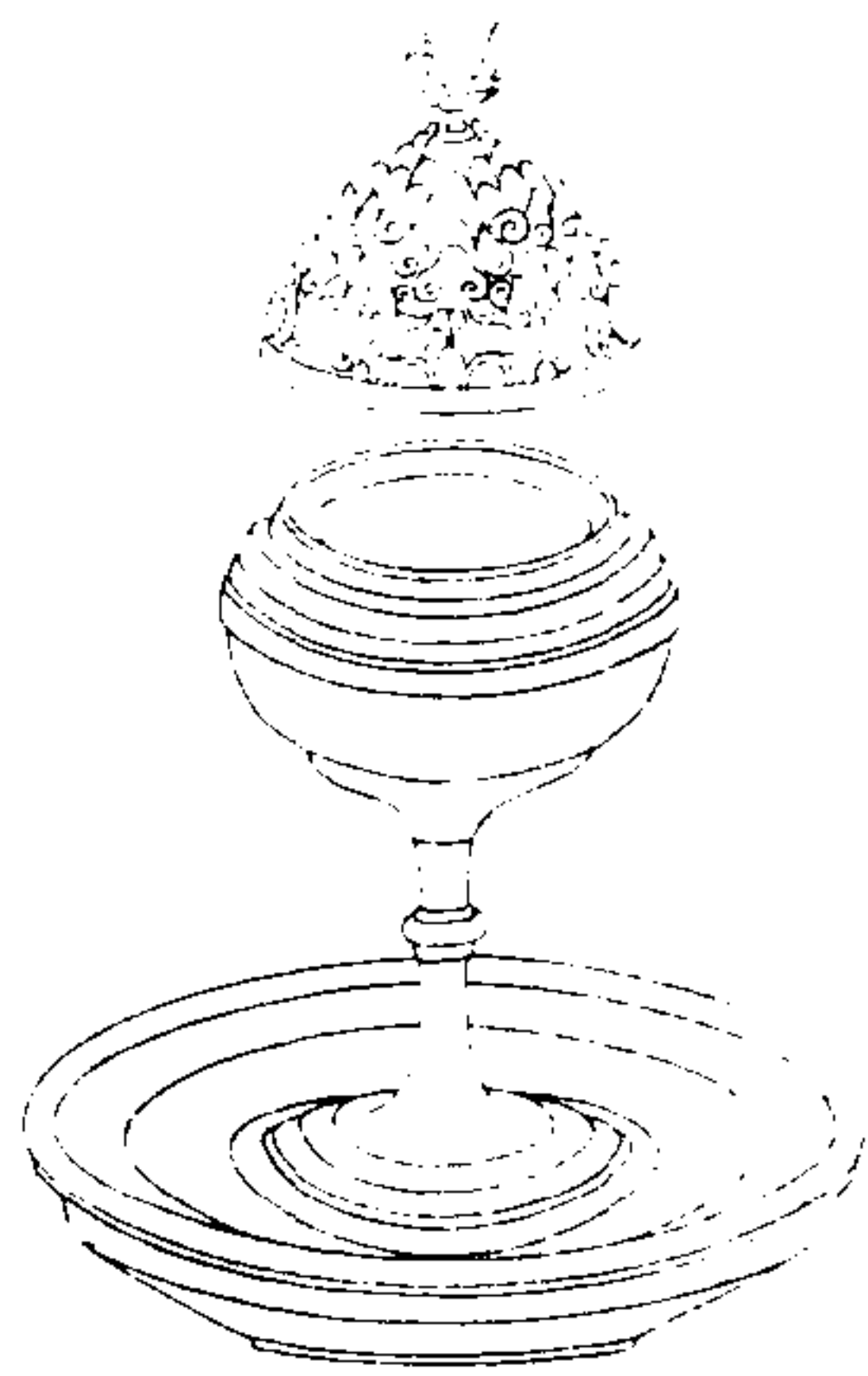

西清續鑑

乙編卷十八 鑪

九

右通蓋高八寸四分深二寸口徑三寸一分腹圍一尺一寸七分重七十六兩

漢博山鑪二

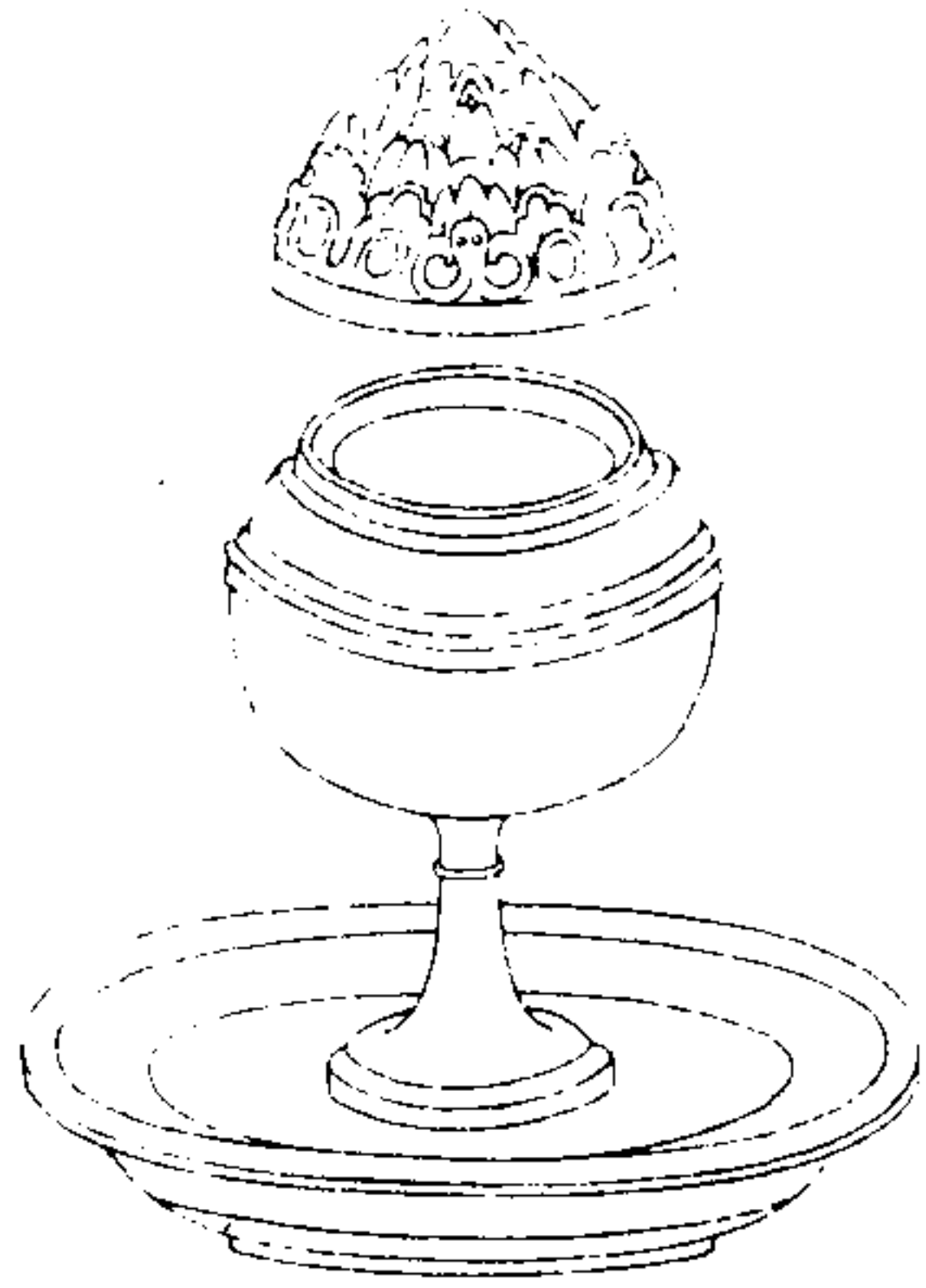

西清續鑑

乙編卷十八

二

右通蓋高七寸五分深二寸四分口徑三寸四分腹圍一尺三寸二分重六十六兩

漢博山鑪三



西清續鑑

乙編卷十八

三

右通蓋高五寸六分深一寸六分口徑二寸四分腹圍九寸五分重四十四兩有柄

漢博山鍾四

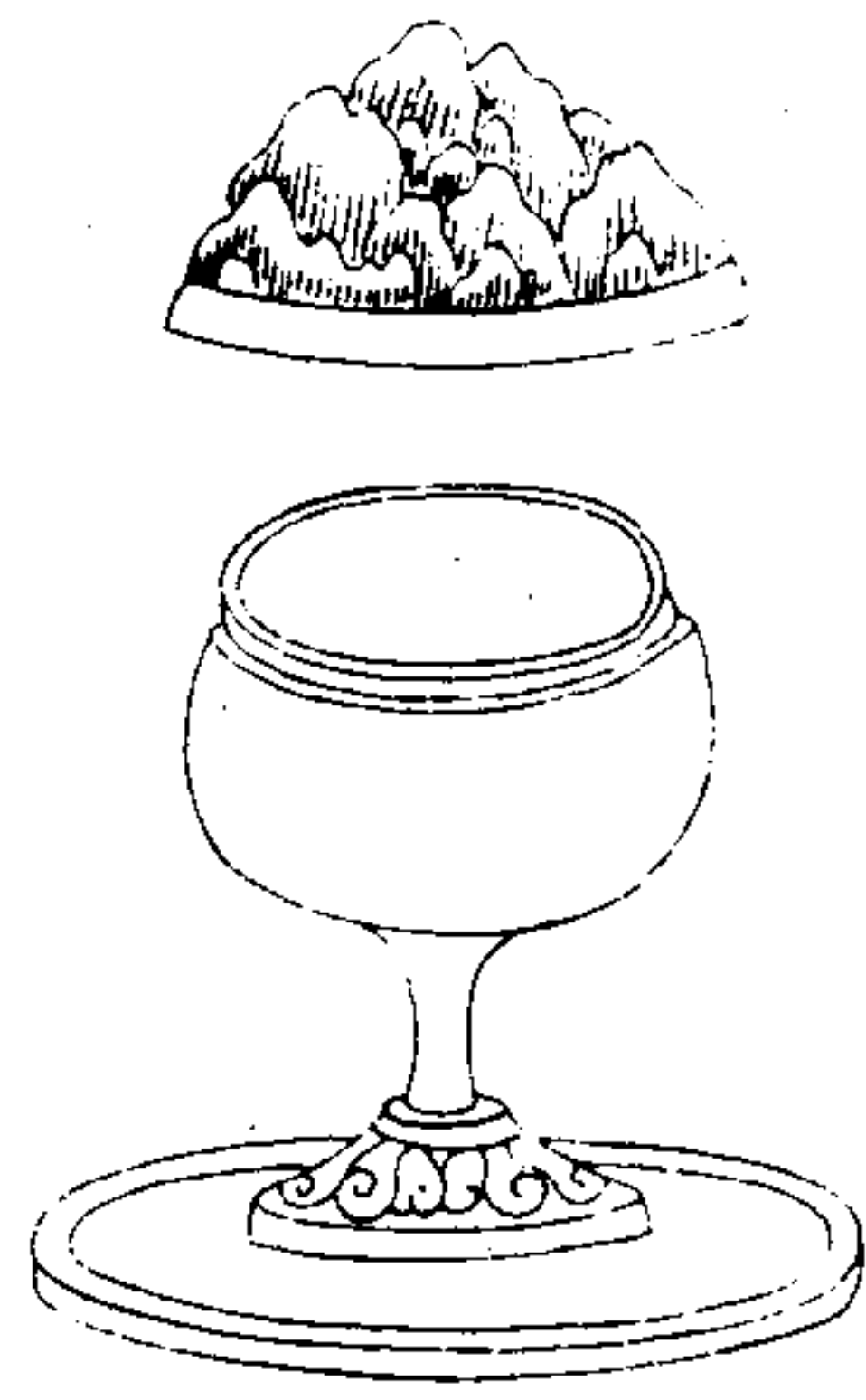

西清續鑑

乙編卷一八

三

右通蓋高三寸五分深一寸三分口徑一寸八分腹圍六寸五分重七兩有半

漢夔鳳鍾



西清續鑑

乙編卷一八

三

右高五寸五分深四寸四分口徑六寸七分腹圍一尺五寸四分重七十六兩

漢雙耳鑪

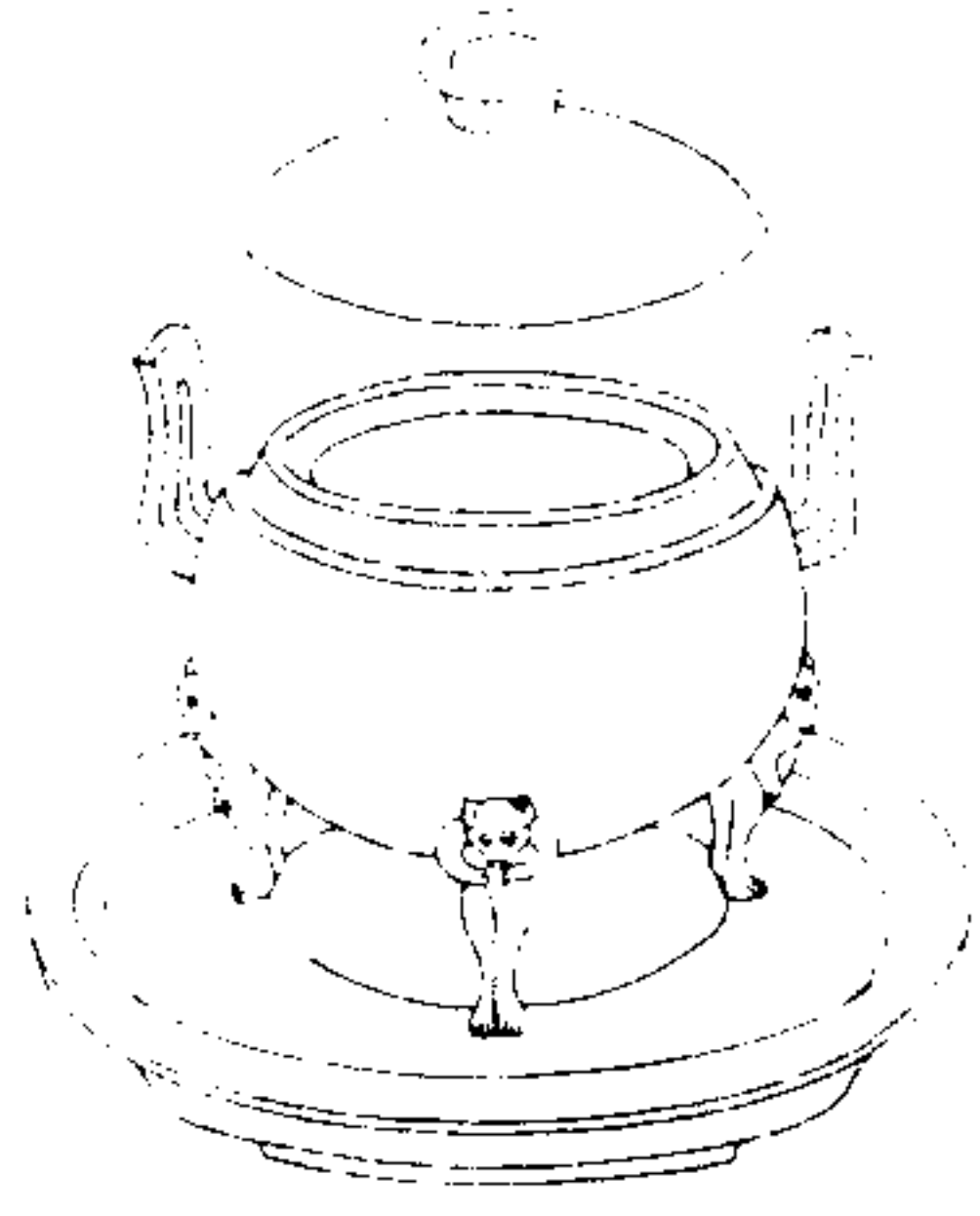

西清續鑑

乙編卷十八

鑪

右通蓋高二寸八分深一寸五分口徑二寸三分腹圍八寸八分重十八兩

漢薰鑪

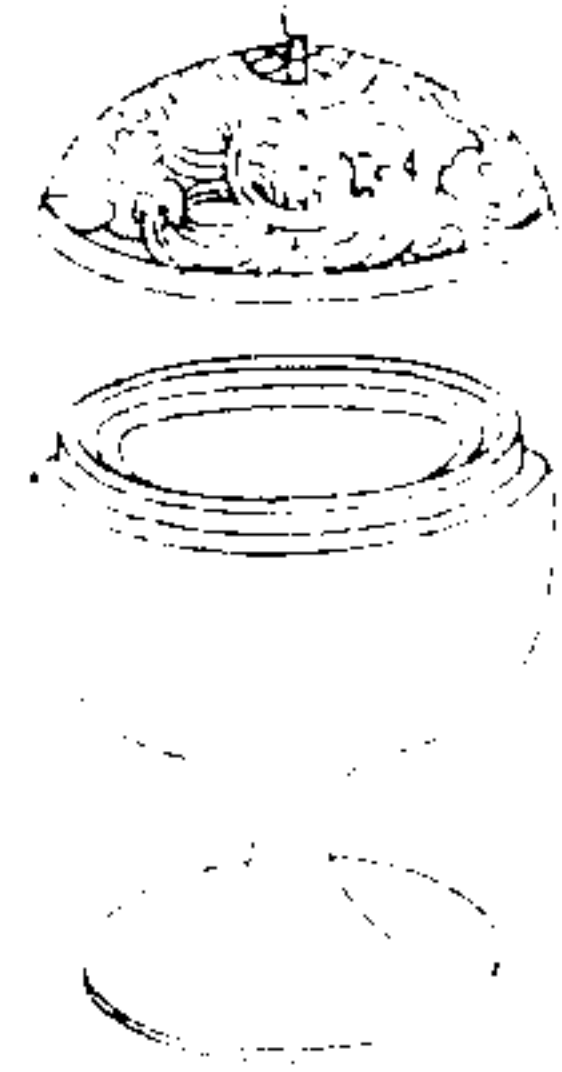

西清續鑑

乙編卷十八

薰

右通蓋高三寸四分深一寸四分口徑二寸腹圍七寸四分重八兩

唐雷紋鑪

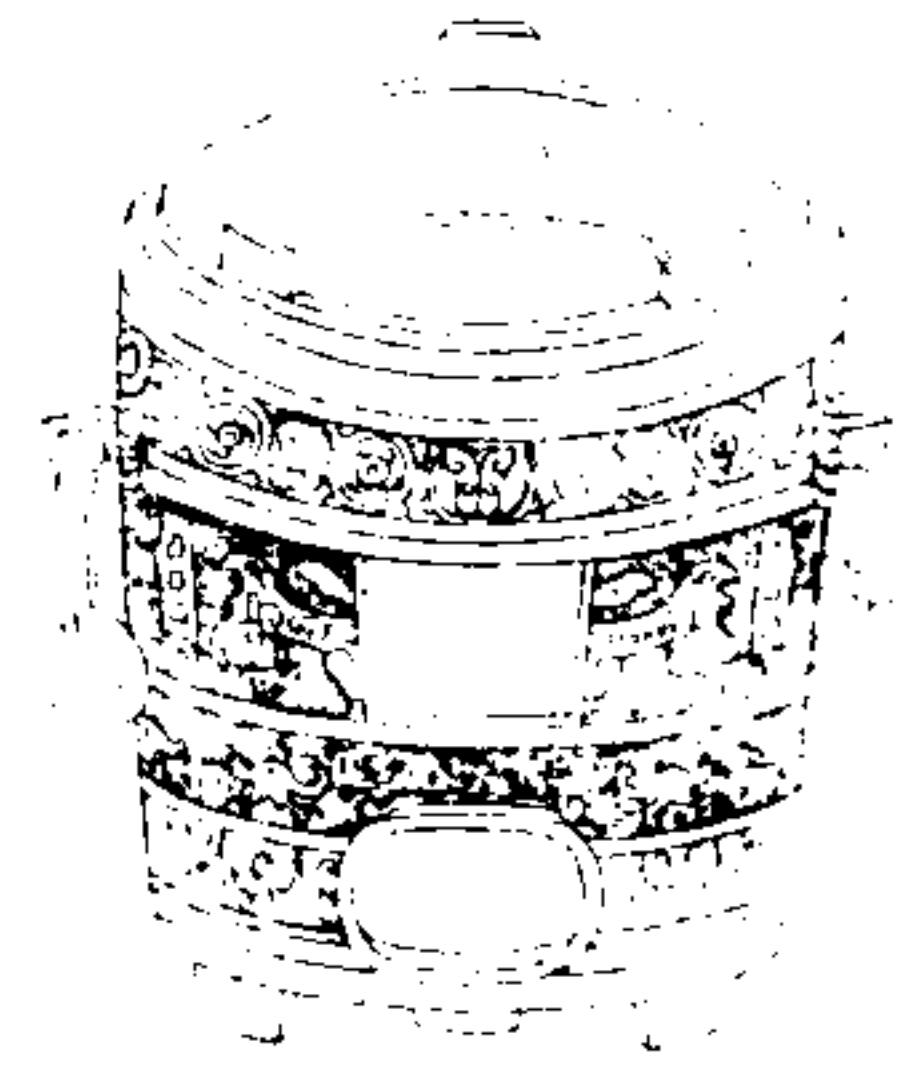

西清續鑑

乙編卷十八

鑪

右高五寸四分深四寸七分口徑六寸三分腹圍一尺九寸八分重五十四兩

唐薰鑪



西清續鑑

乙編卷十八

鑪

右通蓋高二寸八分深一寸二分口縱一寸六分橫一寸八分腹圍七寸三分重四兩有半

唐提鑪



西清續鑑

乙編卷十八 鑪

六

右高二寸三分深二寸一分口徑二寸二分腹圍八寸八分重十兩

漢蛟螭帶鈎



西清續鑑

乙編卷十八 帶鈎

七

右長九寸濶一寸三分重十四兩鑿金

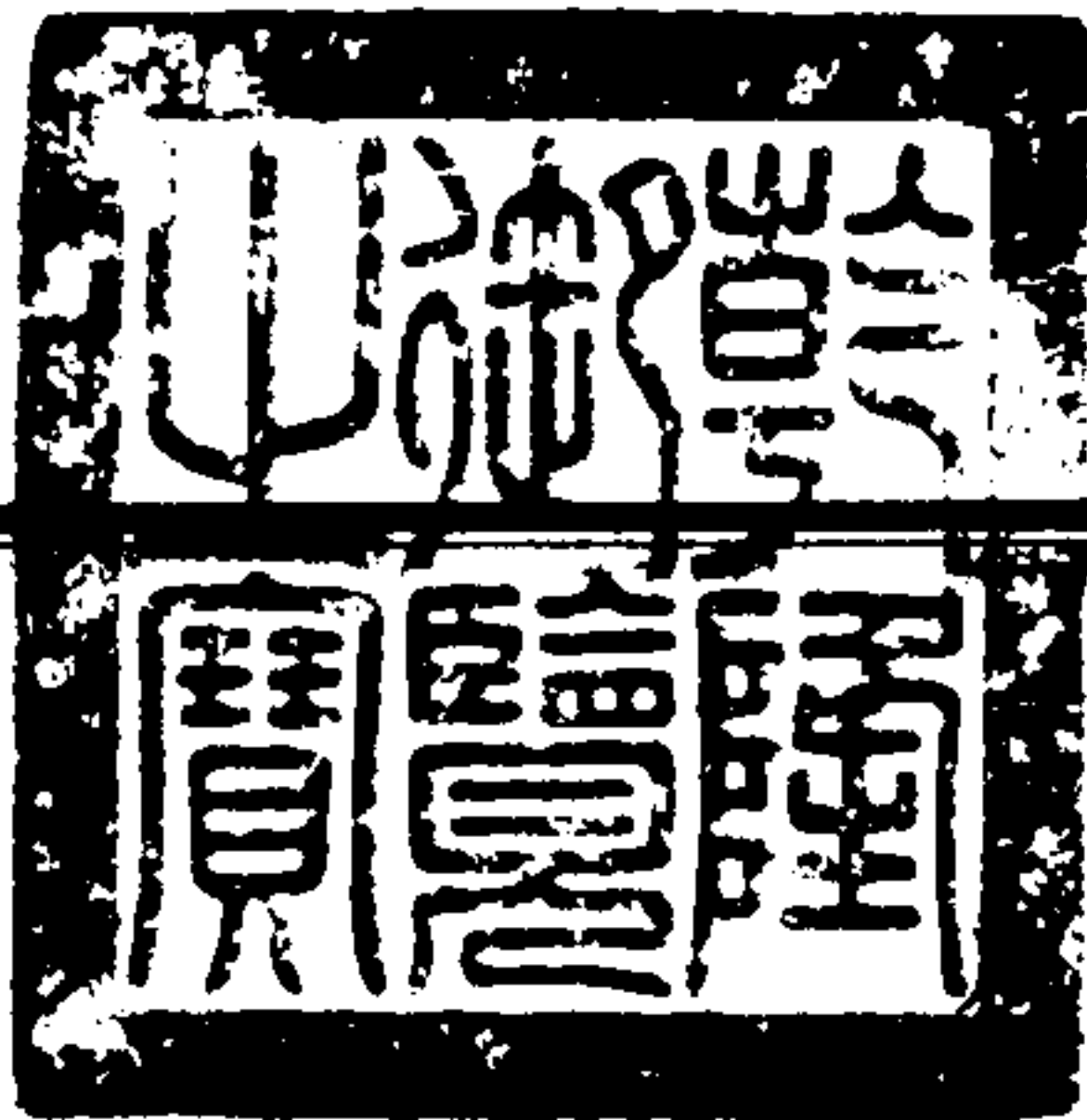

西清續鑑乙編卷十九目錄
鑑一

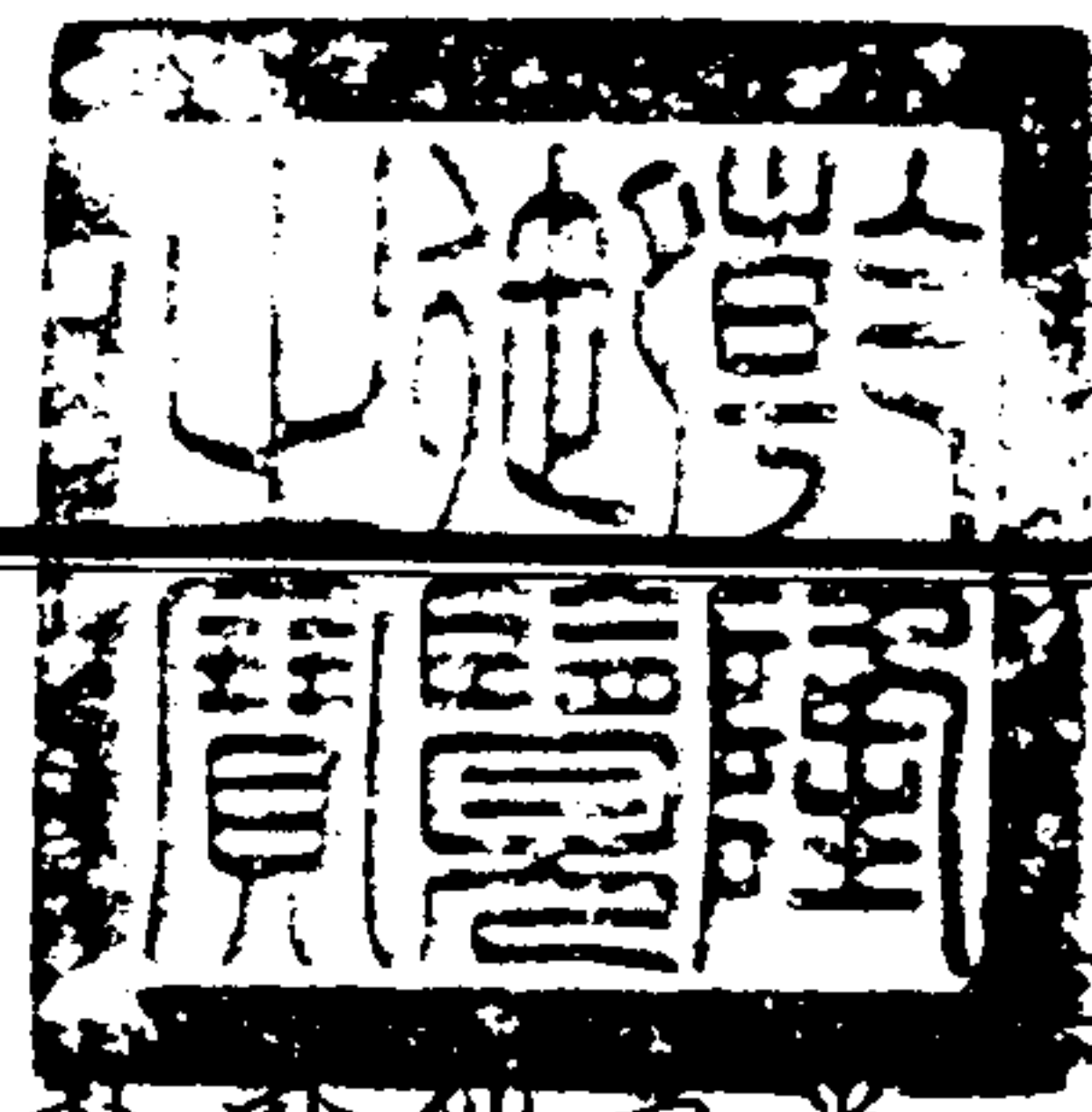

尚方鑑一 有銘
尚方鑑二 有銘
仙人不老鑑 有銘
卦象鑑一 有銘
卦象鑑二 有銘
劉氏鑑 有銘
龍氏鑑 有銘

西清續鑑

乙編卷十九目錄一

長宜官秩鑑 有銘
宜子孫鑑 有銘
長宜子孫鑑一 有銘
長宜子孫鑑二 有銘
長宜子孫鑑三 有銘
長宜子孫鑑四 有銘
佳鑑 有銘
清光鑑 有銘
明光鑑 有銘
益壽鑑一 有銘



益壽鑑二 有銘

益壽鑑三 有銘

長生鑑 有銘

四神鑑

百乳鑑

八乳鑑

四乳鑑一

四乳鑑二

四乳鑑三

四乳鑑四

西清續鑑

乙編卷十九目錄二

海馬蒲萄鑑一
海馬蒲萄鑑二
海獸蒲萄鑑一
海獸蒲萄鑑二
海獸蒲萄鑑三
海獸蒲萄鑑四
海獸蒲萄鑑五
海獸蒲萄鑑六
海獸蒲萄鑑七
海獸蒲萄鑑八

海獸蒲萄鑑九
海獸蒲萄鑑十
海獸蒲萄鑑十一
海獸蒲萄鑑十二
海獸蒲萄鑑十三
海獸蒲萄鑑十四
海獸蒲萄鑑十五
海獸蒲萄鑑十六

西清續鑑

乙編卷一九目錄三

漢尚方鑑一

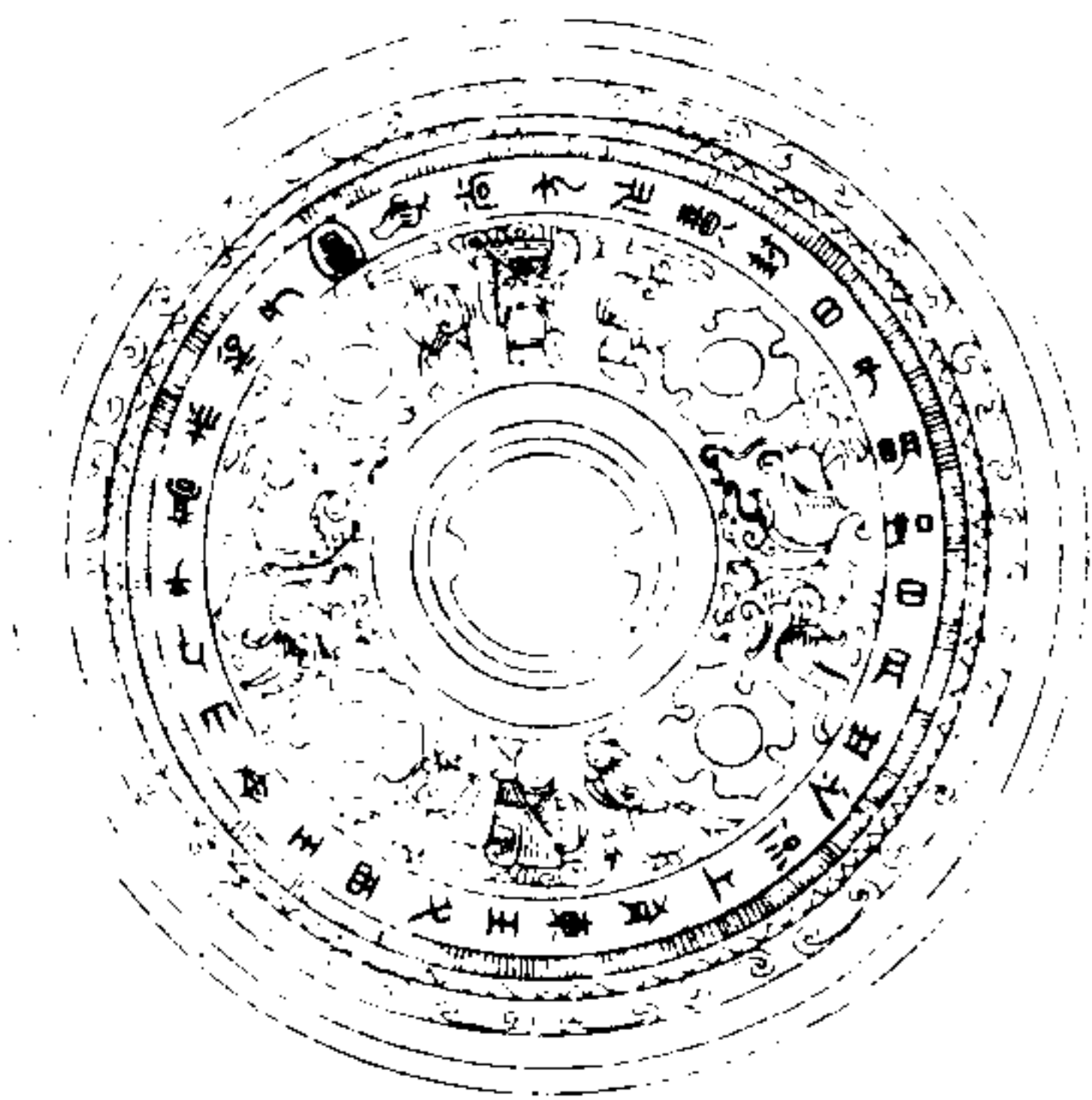

西清續鑑

乙編卷十九 鑑



徑五寸七分重二十二兩背作乳三十六外輪
 作四乳列神人異獸形雲邊素鼻銘二十九字
 識一字曰曹按銘詞云上有東王父西王母仙
 人子喬赤松子指鏡背所列神人也識曹字隸
 體蓋工人自刻其姓也

西清續鑑

乙編卷十九 鑑

二

漢尚方鑑二

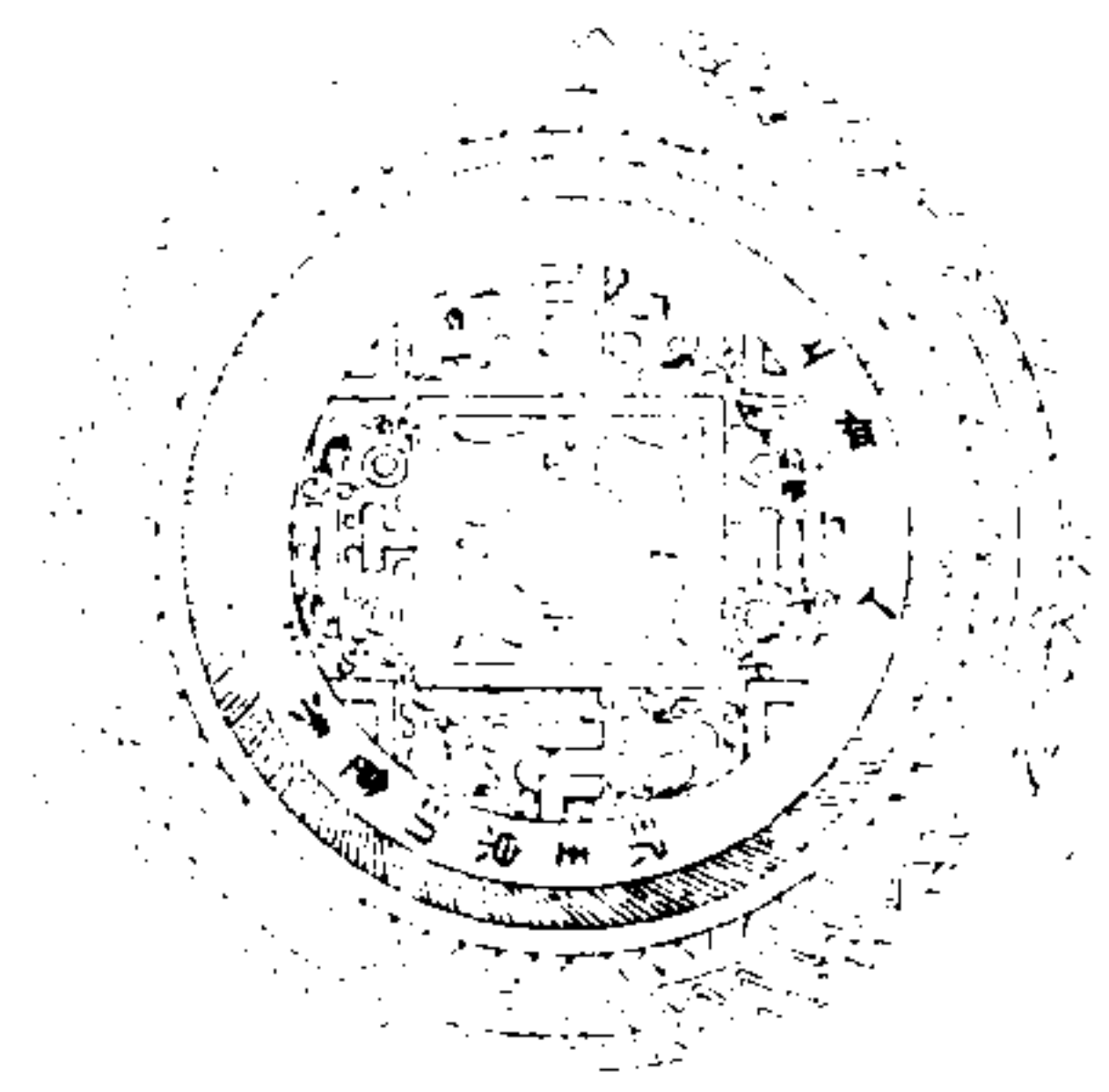

西清續鑑

乙編卷十九 鑑

三



徑四寸四分重九兩背作八乳間列鳥獸形花邊素鼻銘可識者九字

西清續鑑

乙編卷十九

四

漢仙人不老鑑

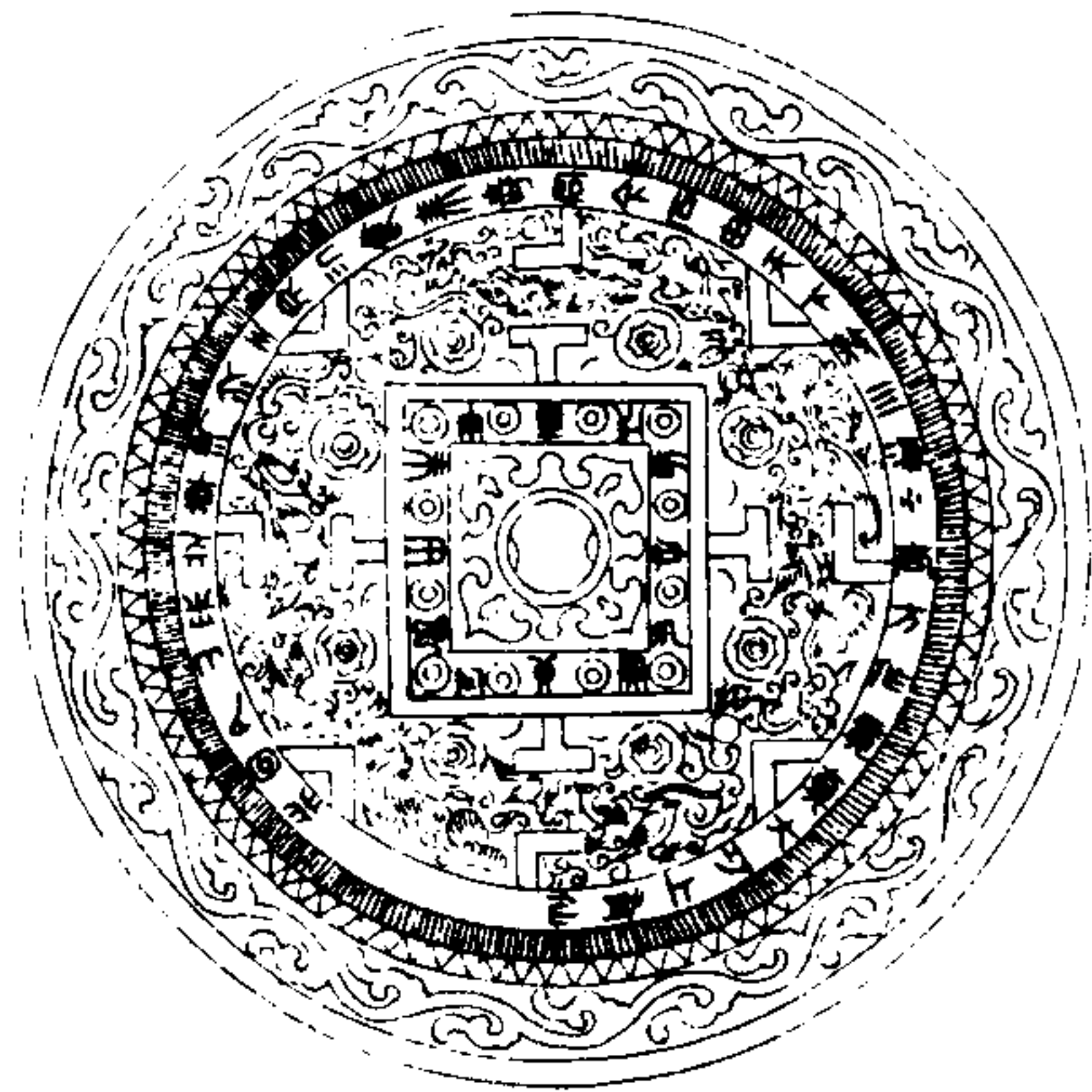

西清續鑑

乙編卷十九

五

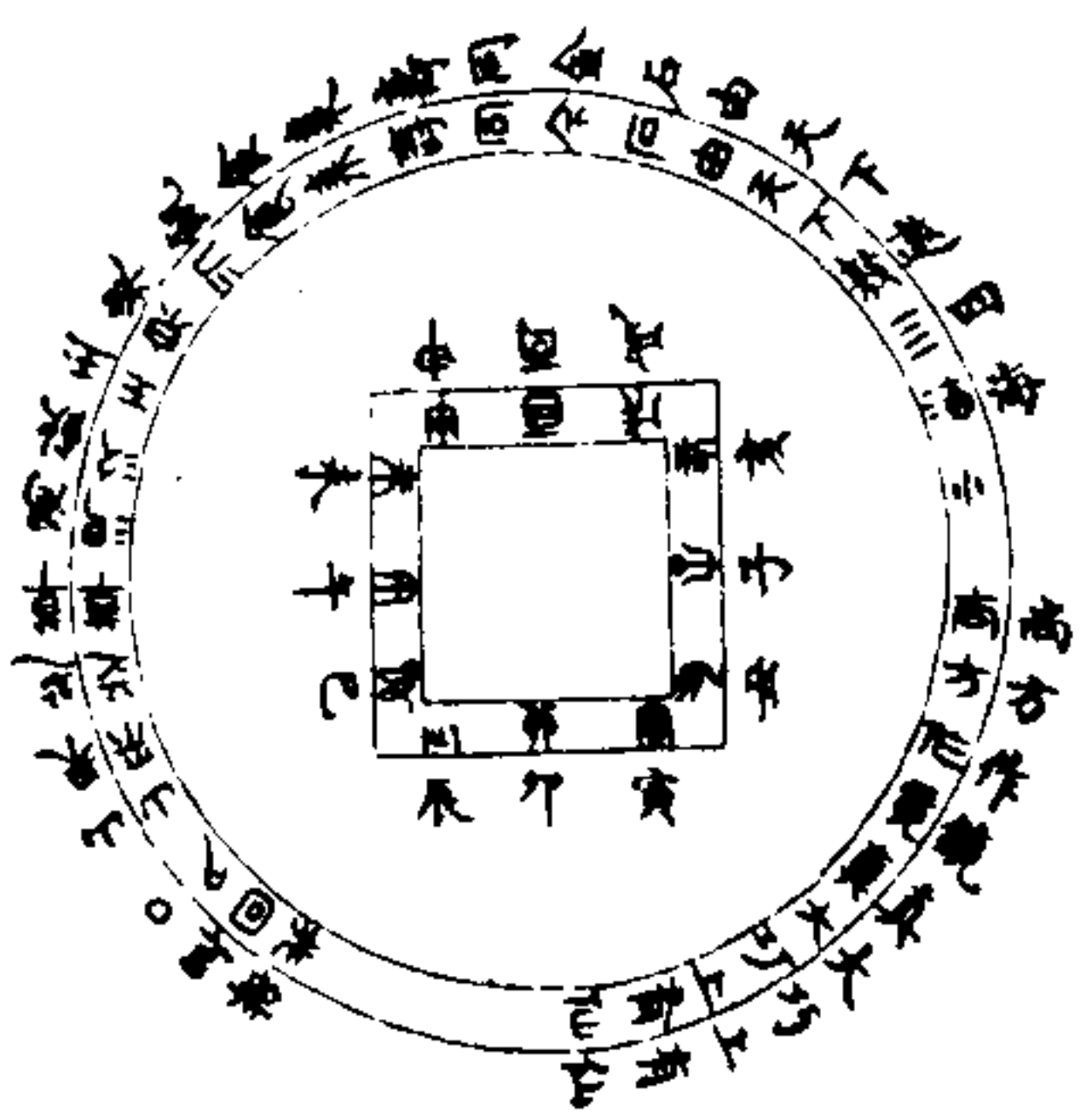

徑六寸三分重二十兩背作十二乳間列地支
 十二字外輪作八乳具龍鷹之象流雲邊素鼻
 銘三十七字按銘與西清古鑑尚方鑑略同

西清續鑑

乙編卷十九

六

漢卦象鑑一



西清續鑑

乙編卷十九

七



徑六寸九分重二十兩背列卦象八外輪作十二屬素邊數鼻銘二十字按漢鑑銘多為神仙之說此云保命本於商書所謂擇言尤雅者

西清續鑑

乙編卷六

八

漢卦象鑑二

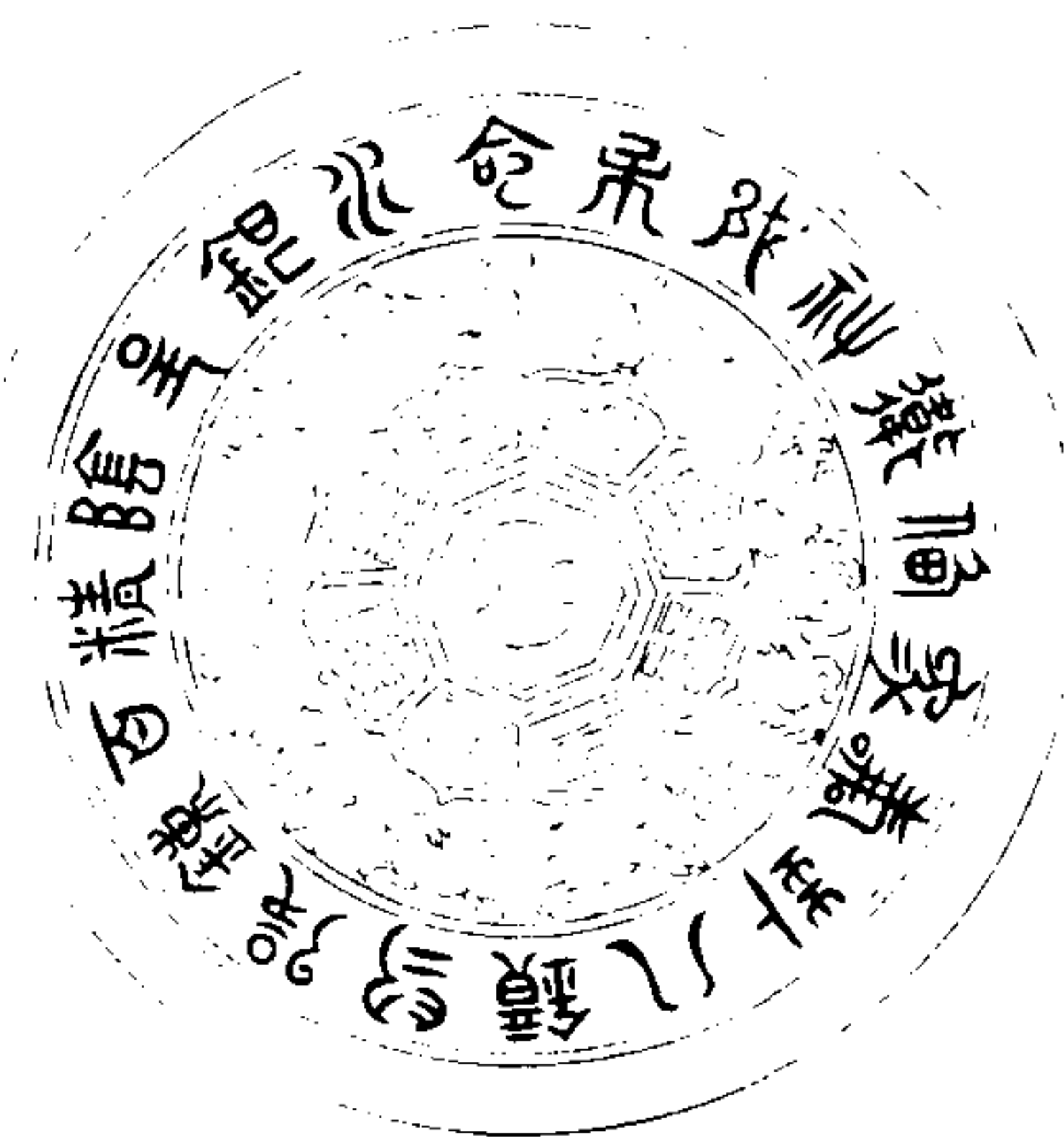

西清續鑑

乙編卷六

九



徑六寸九分重三十二兩背列卦象八外輪作
十二屬素邊素鼻銘二十字

西清續鑑

乙編卷九 鑑

十一

漢劉氏鑑



西清續鑑

乙編卷九 鑑

十二

此鑑
背列
卦象
八外
輪作
十二
屬素
邊素
鼻銘
二十
字

徑三寸六分重十兩背作神人瑞獸形花邊素
真銘十字按劉為漢國姓而說文無劉字徐鍇
謂錙即劉字薛尚功亦謂從卯金田寧壽鑑古
周杜孺鋪銘劉字則又從手而不從田此銘篆
帶絲體劉字左上作叩係卯字省文下作金右
作刀意者卯金刀之說蓋就絲體言之不指篆
文也

西清續鑑

乙編卷十九

三

漢龍氏鑑

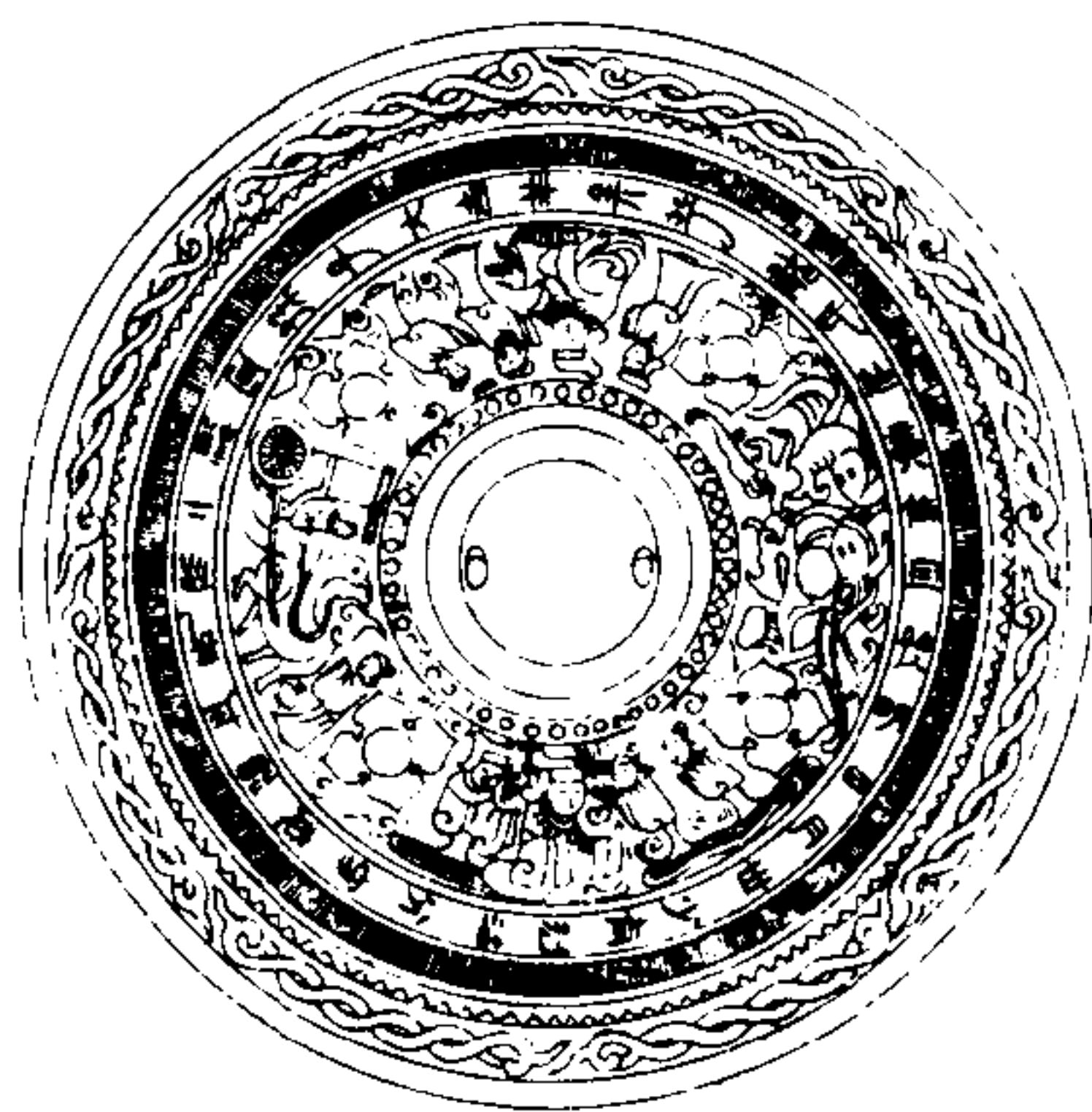

西清續鑑

乙編卷十九

三



徑七寸重六十二兩背作乳四十八外作四乳
 間列神人車馬形流雲邊素鼻銘三十二字說
 詳寧壽鑑古龍氏鑑

西清續鑑

乙編卷九

古

漢長宜官秩鑑

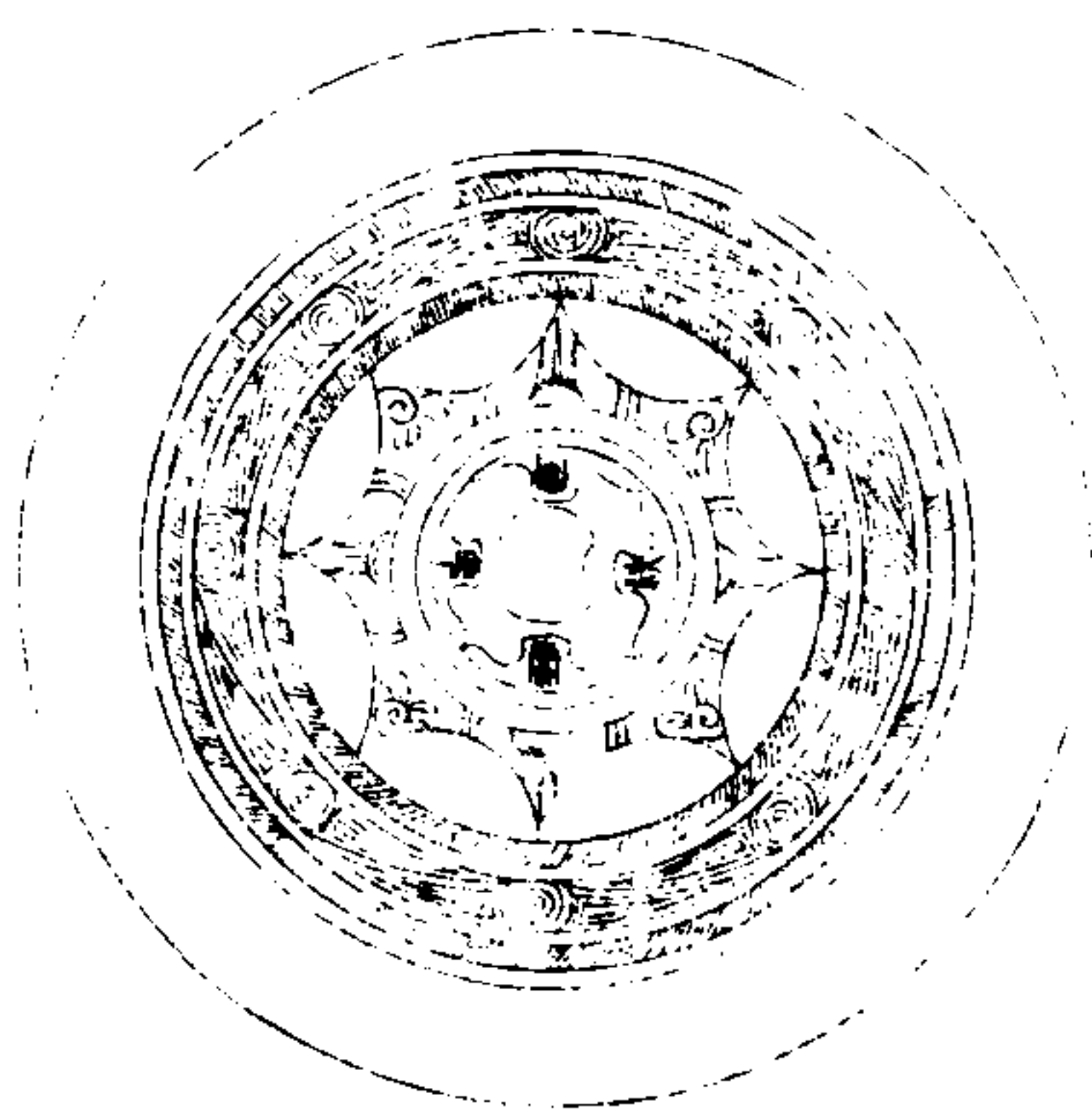

西清續鑑

乙編卷九

五

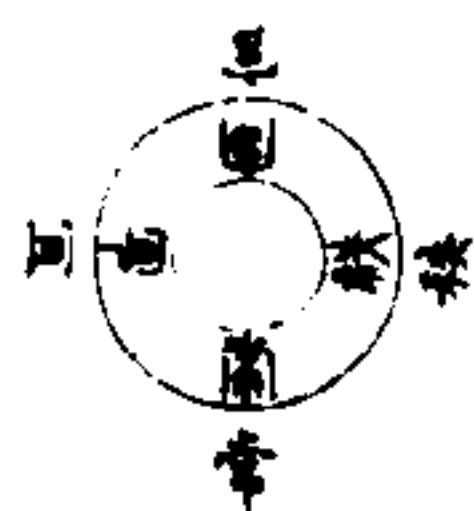

徑五寸八分重十九兩背作菱花形外輪作絲組文素邊素鼻銘四字

西清續鑑

乙編卷十九 鑑

十六

漢宜子孫鑑

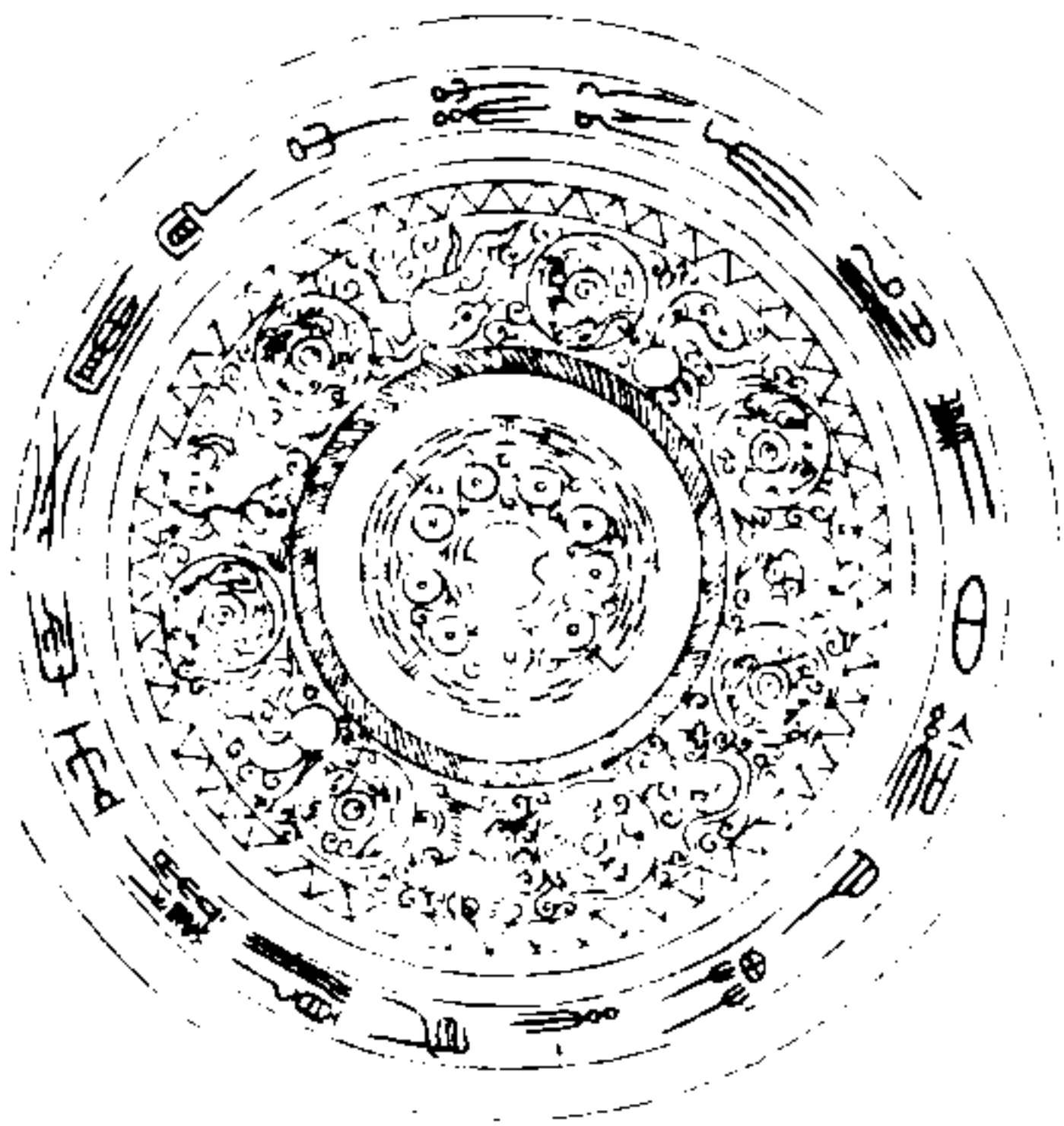

西清續鑑

乙編卷十九 鑑

十七

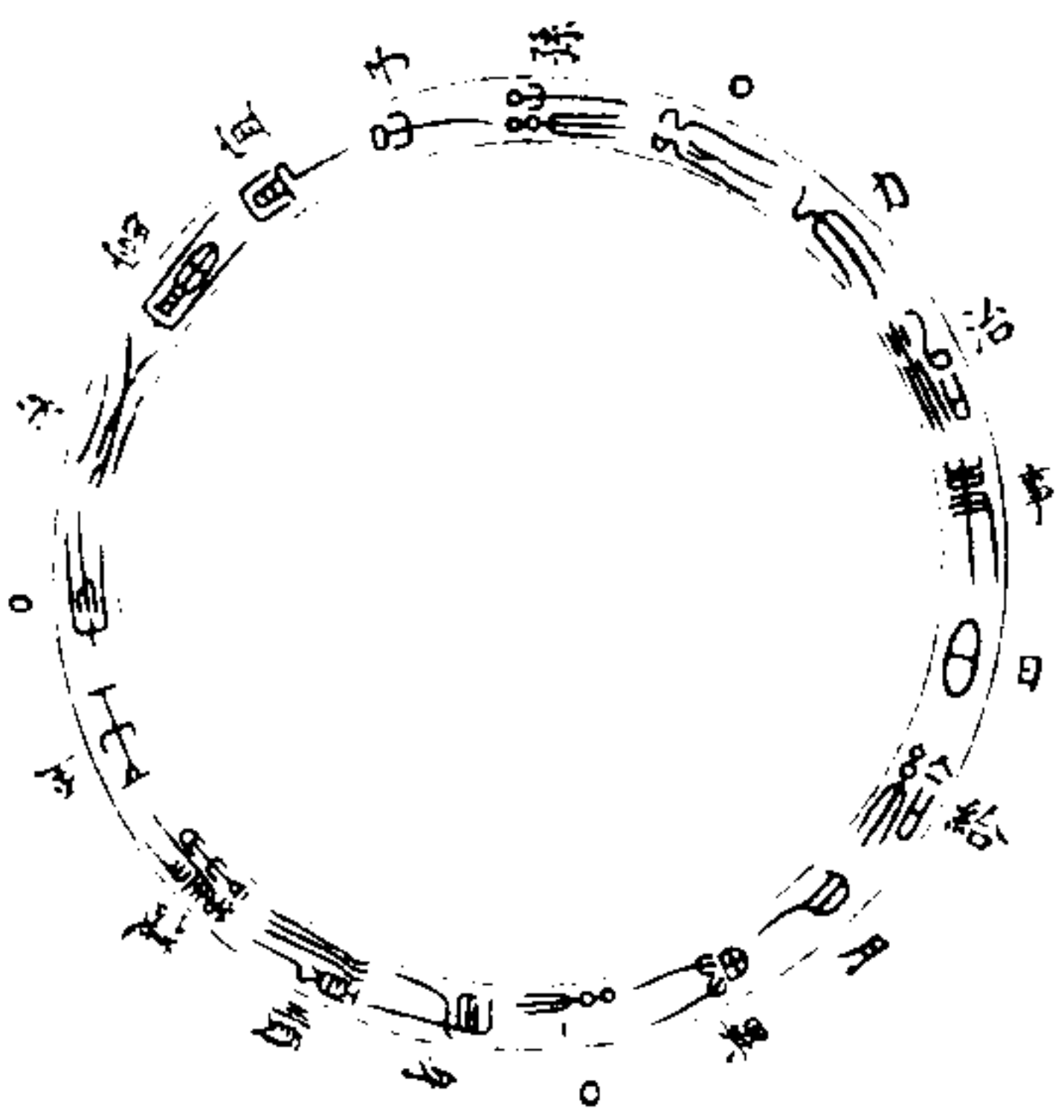

徑六寸重二十兩背作九乳外輪作八乳間列
 龍鸞異獸形素邊素鼻銘十九字此鑑迎日照
 之背文透出謂之透光鑑說詳西清古鑑長生
 鑑

西清續鑑

乙編卷十九 鑑

六

漢長宜子孫鑑一

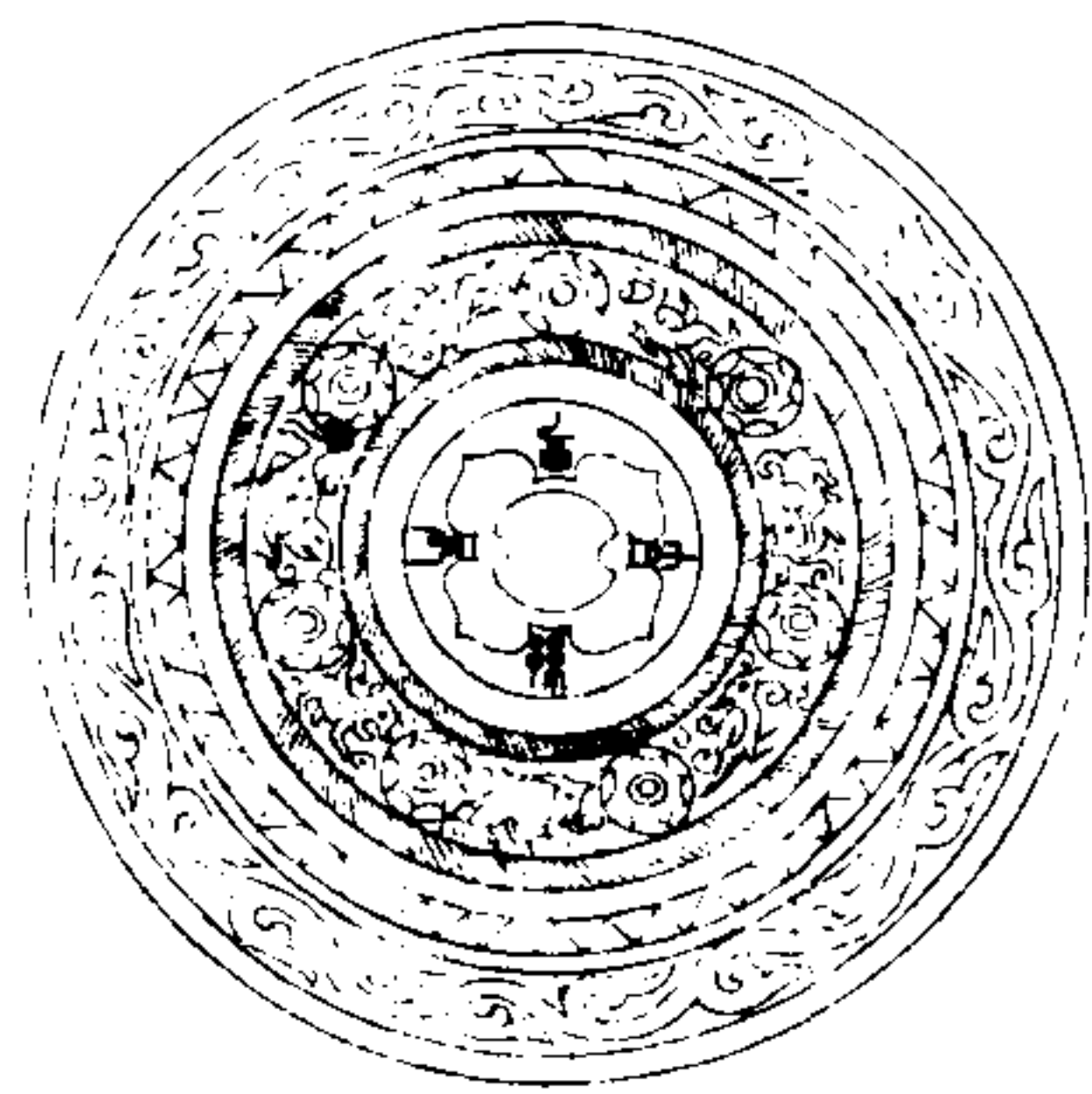

西清續鑑

乙編卷十九 鑑

九

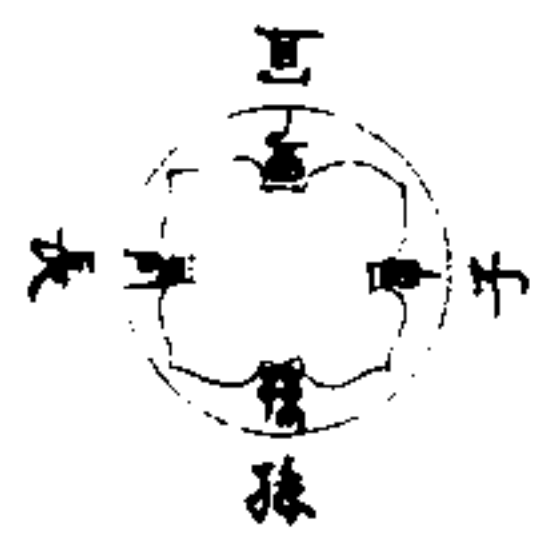

徑四寸重十二兩背作七乳間列龍鷹異獸形
雲邊素鼻銘四字

西清續鑑

乙編卷十九

鑑

二十

漢長宜子孫鑑二



西清續鑑

乙編卷十九

鑑

二十一

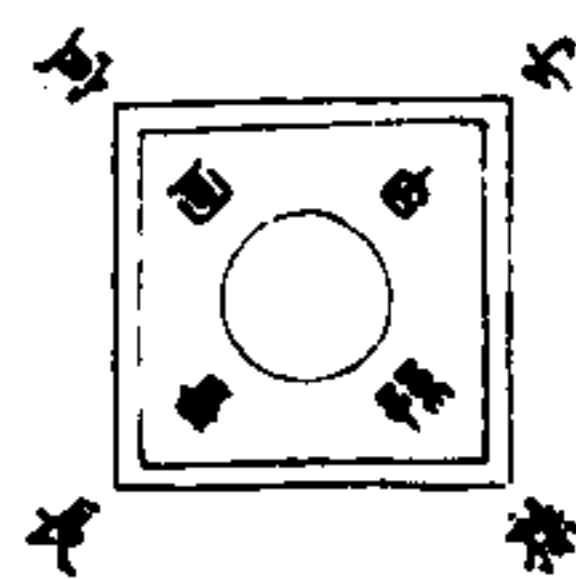

徑三寸九分重八兩有半背作十二乳外輪作八乳間以流雲龍邊素鼻銘四字

西清續鑑

乙編卷十九

圭

漢長宜子孫鑑三

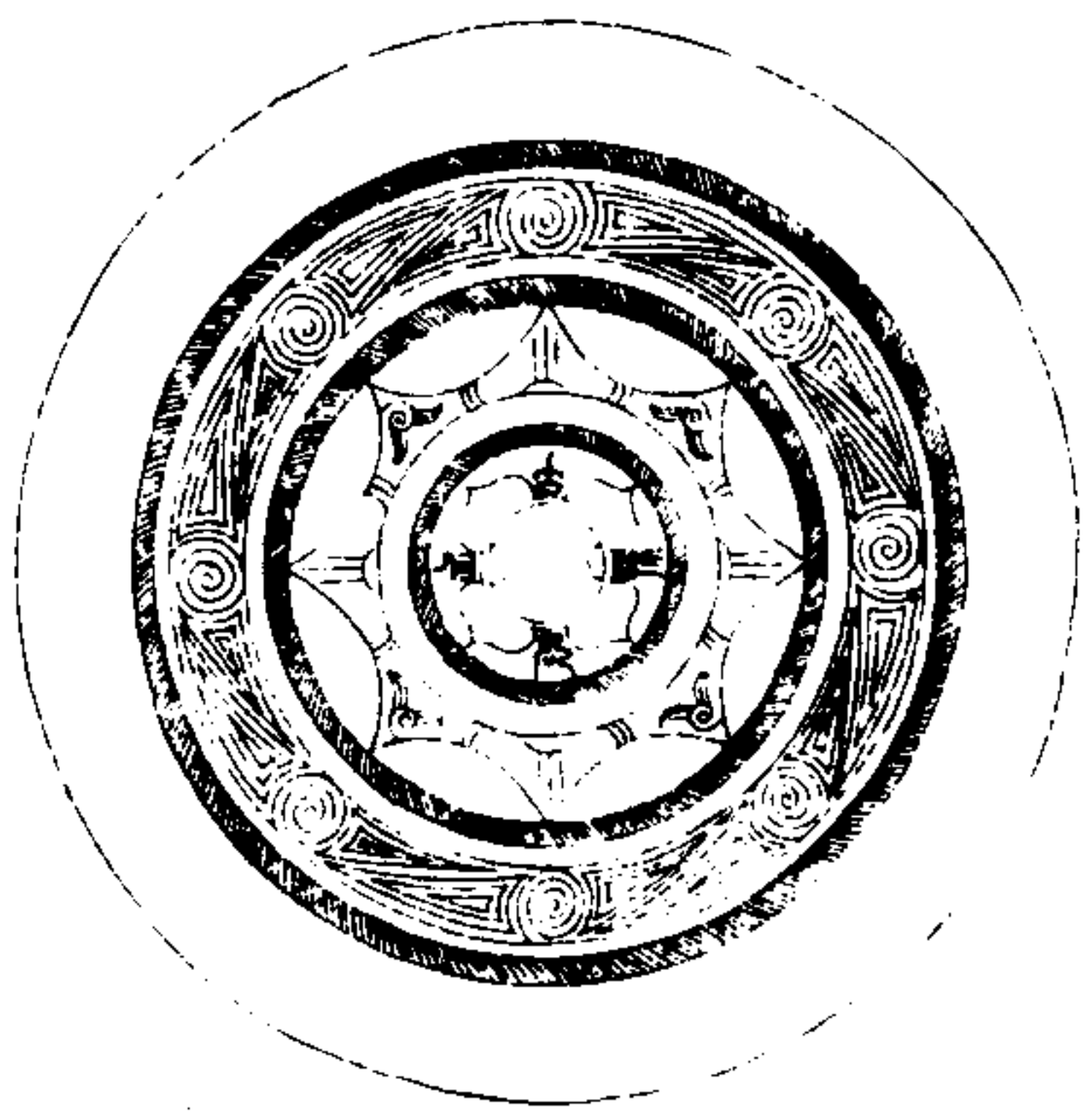

西清續鑑

乙編卷十九

圭



徑六寸五分重二十三兩背作菱花形外輪作
絲組文素邊素鼻銘四字

西清續鑑

乙編卷十九 鑑

吉

漢長宜子孫鑑四

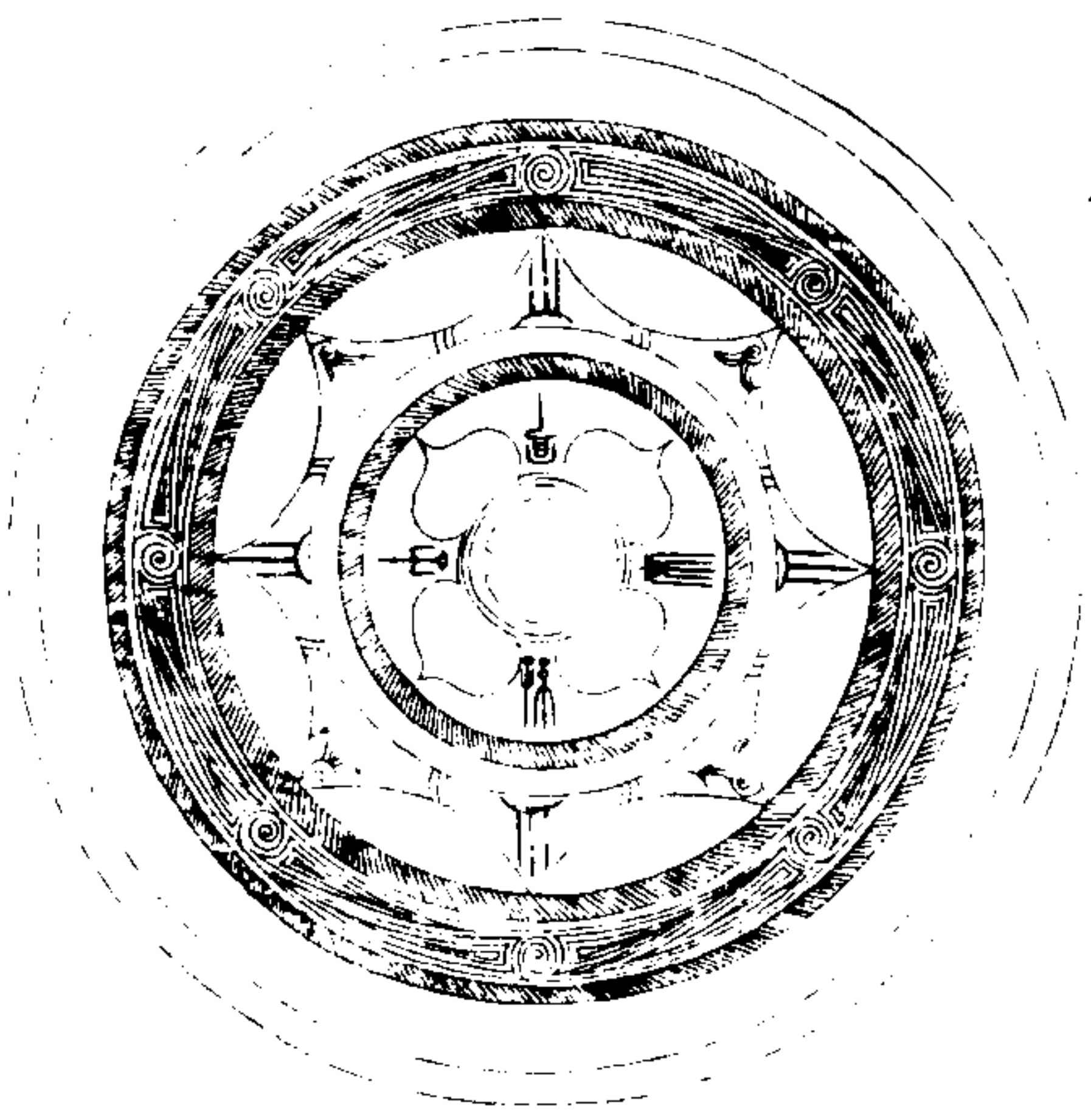

西清續鑑

乙編卷十九 鑑

室

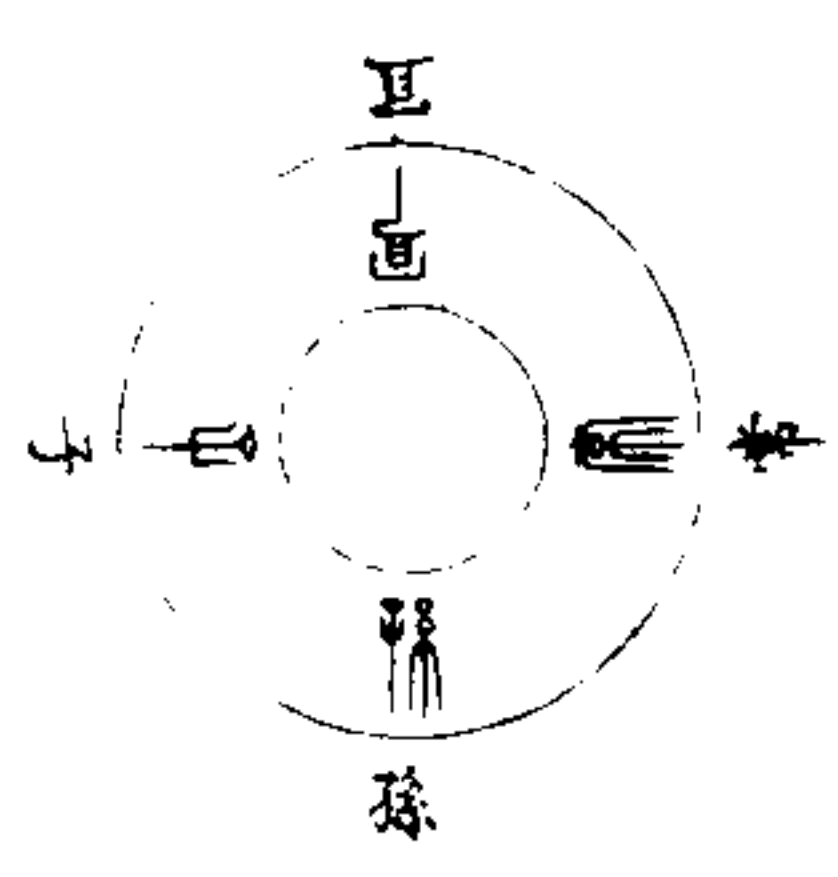

徑七寸二分重三十二兩背作菱花形外輪作
絲組文素邊素鼻銘四字

西清續鑑

乙編卷十九

鑑

美

漢佳鑑

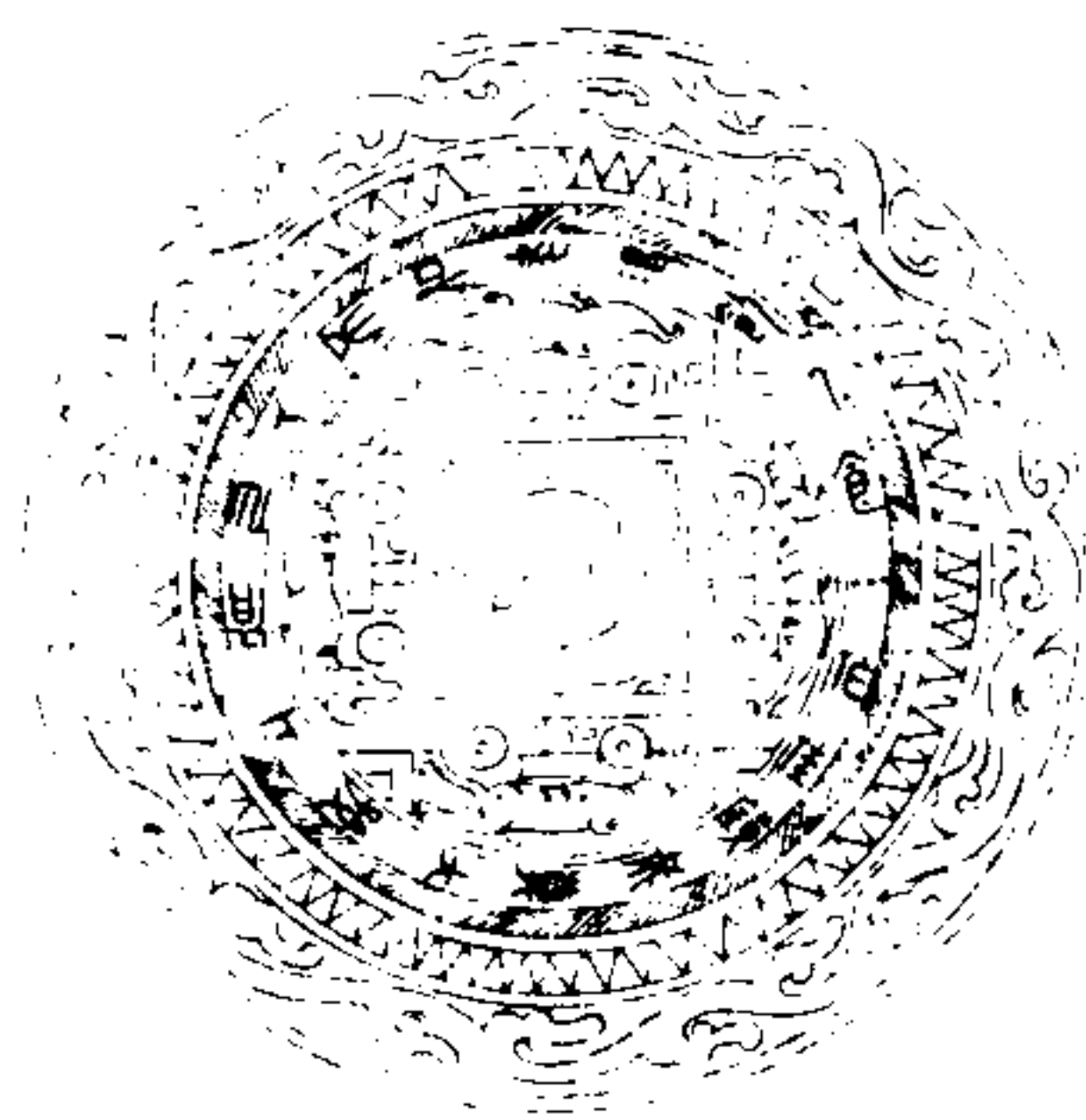

西清續鑑

乙編卷十九

鑑

美



徑四寸一分重十兩背作八乳間列龍形流雲
邊素真銘十八字

西清續鑑

乙編卷十九 鑑

天

漢清光鑑

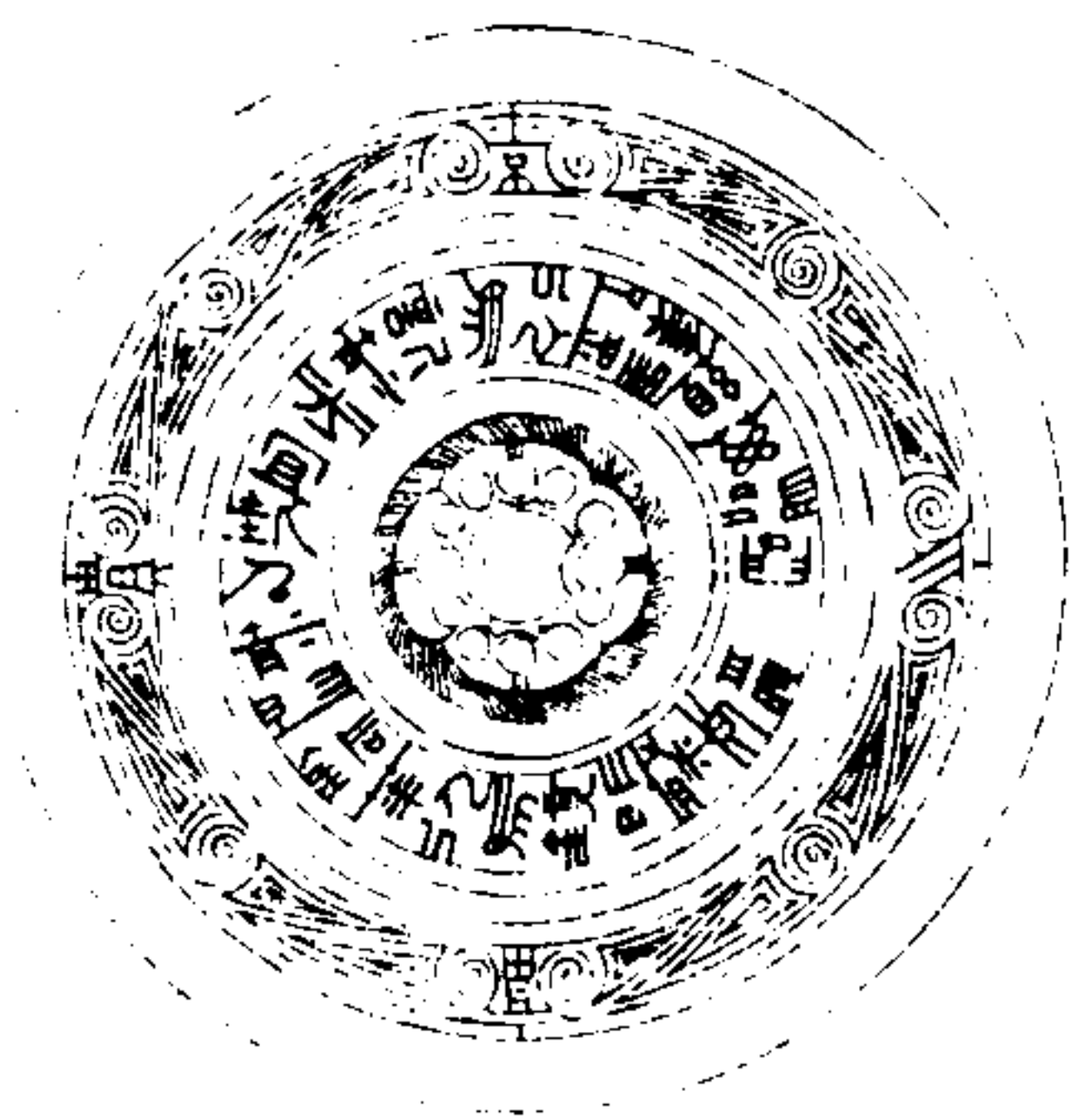

西清續鑑

乙編卷十九 鑑

天

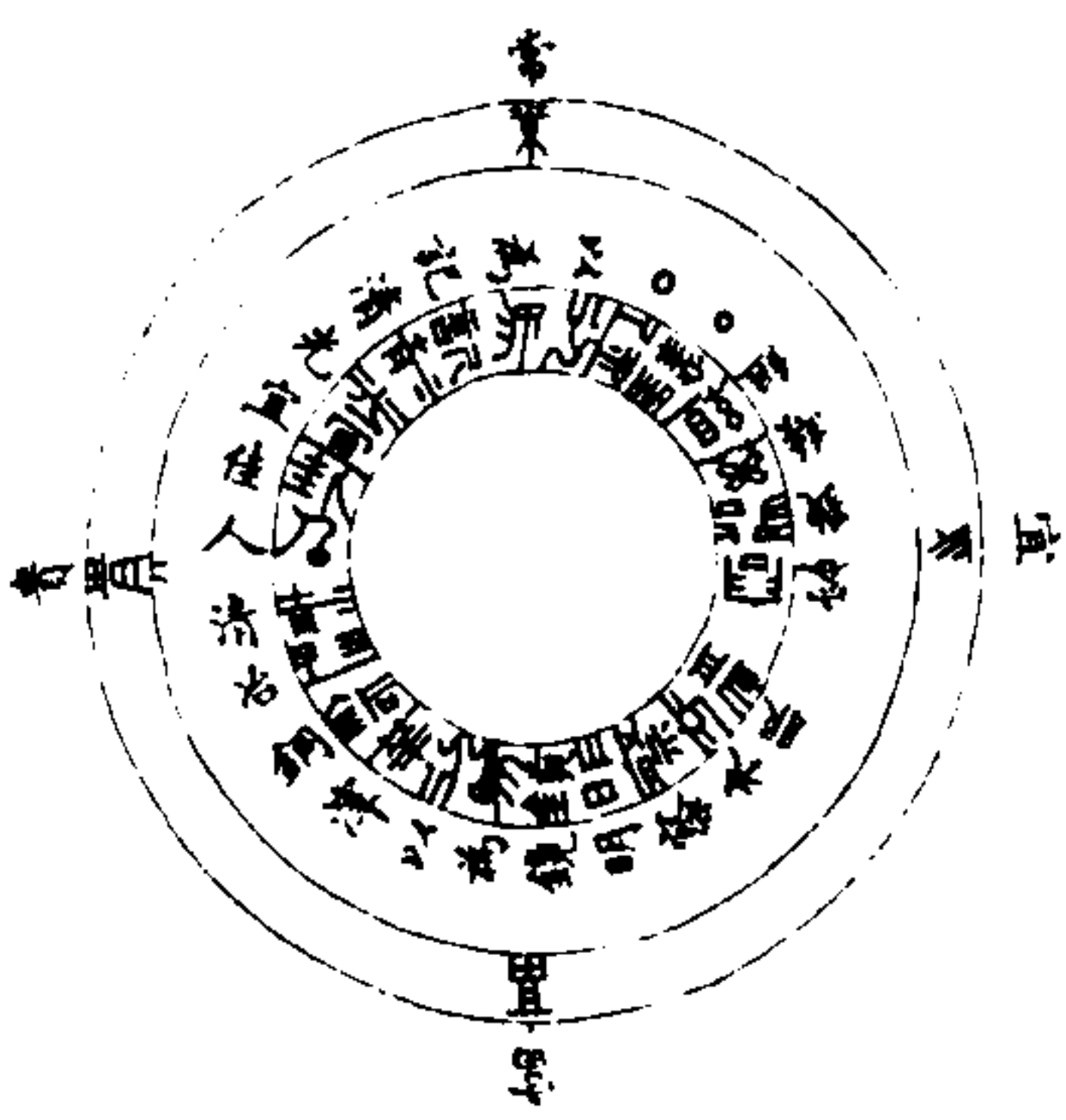

徑四寸八分重十二兩背作十二乳外輪作絲
組文間列常宜富貴四字素邊素鼻銘二十五
字按常宜富貴四字四旁皆借絲組成文

西清續鑑

乙編卷九

辛

漢明光鑑



西清續鑑

乙編卷九

壬



徑四寸五分重十二兩背作菱花形素邊素臬
銘二十六字

西清續鑑

乙編卷十九 鑑

三

漢益壽鑑一

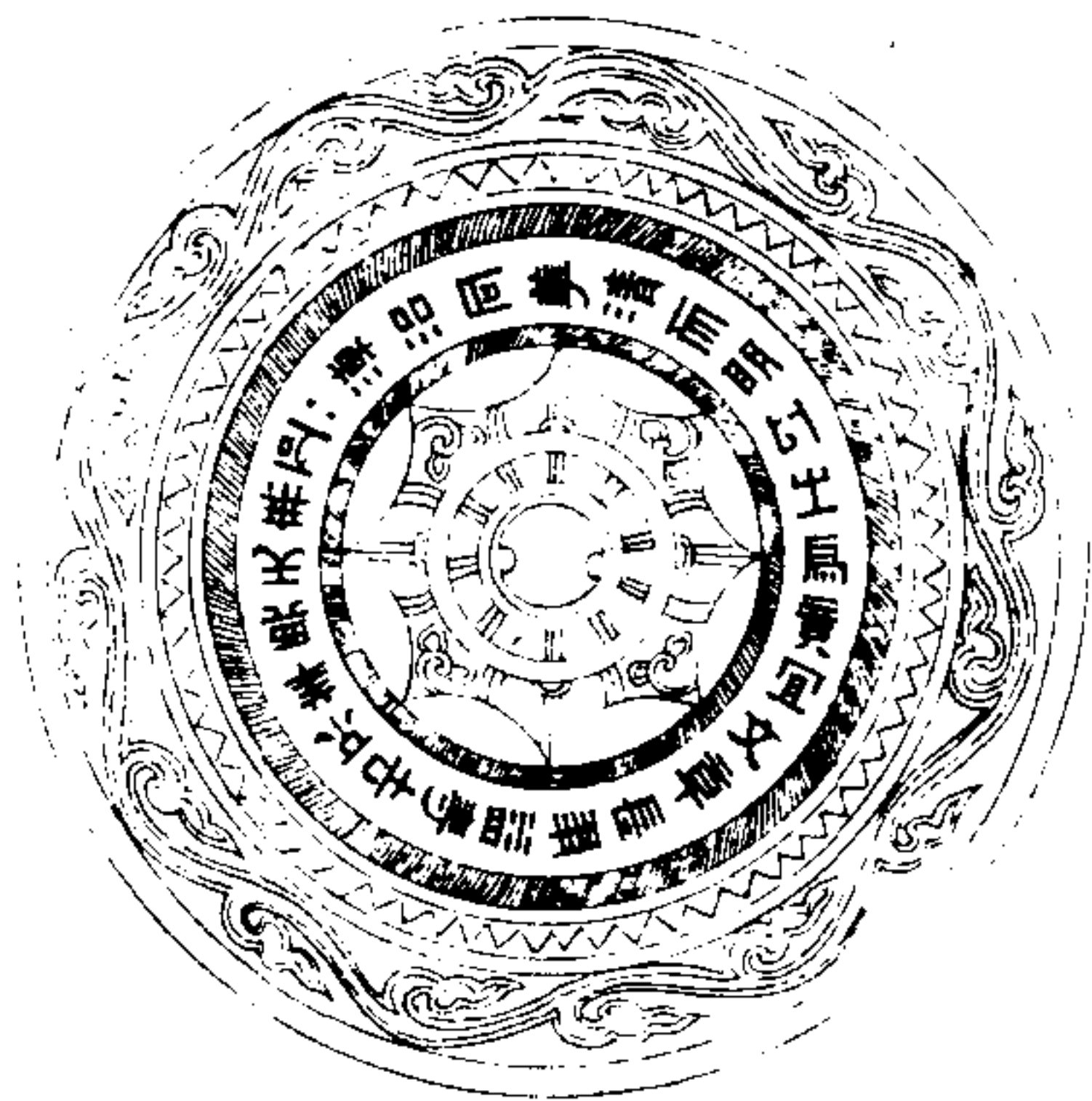

西清續鑑

乙編卷十九 鑑

三



徑五寸重十六兩背作菱花形流雲邊素鼻銘
二十五字皆博古圖所載善頌門之詞

西清續鑑

乙編卷一九

香

漢益壽鑑二

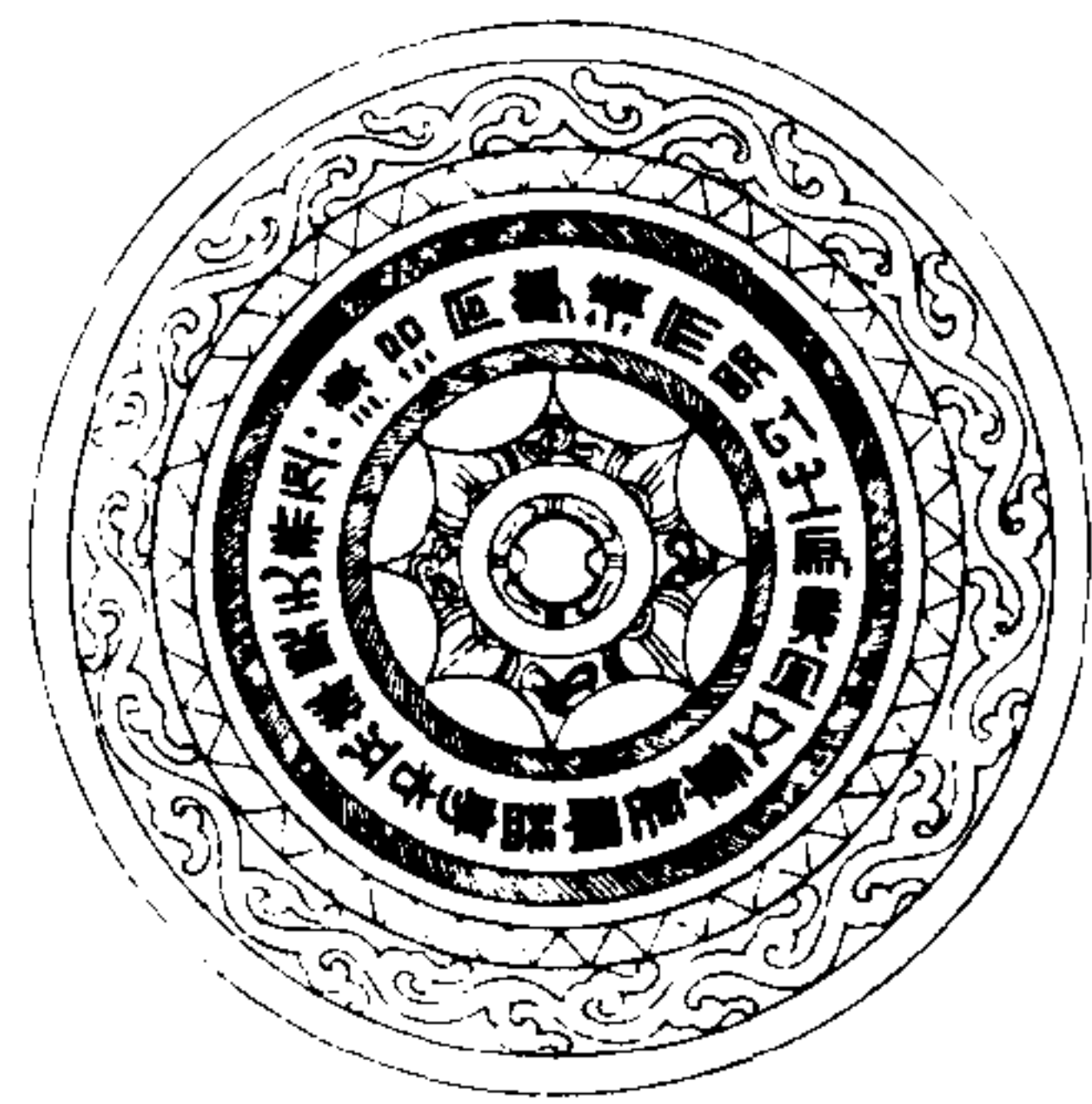

西清續鑑

乙編卷一九

鑑



徑五寸二分重十八兩背作菱花形流雲邊素
真銘二十五字

西清續鑑

乙編卷十九 鑑

美

漢益壽鑑三

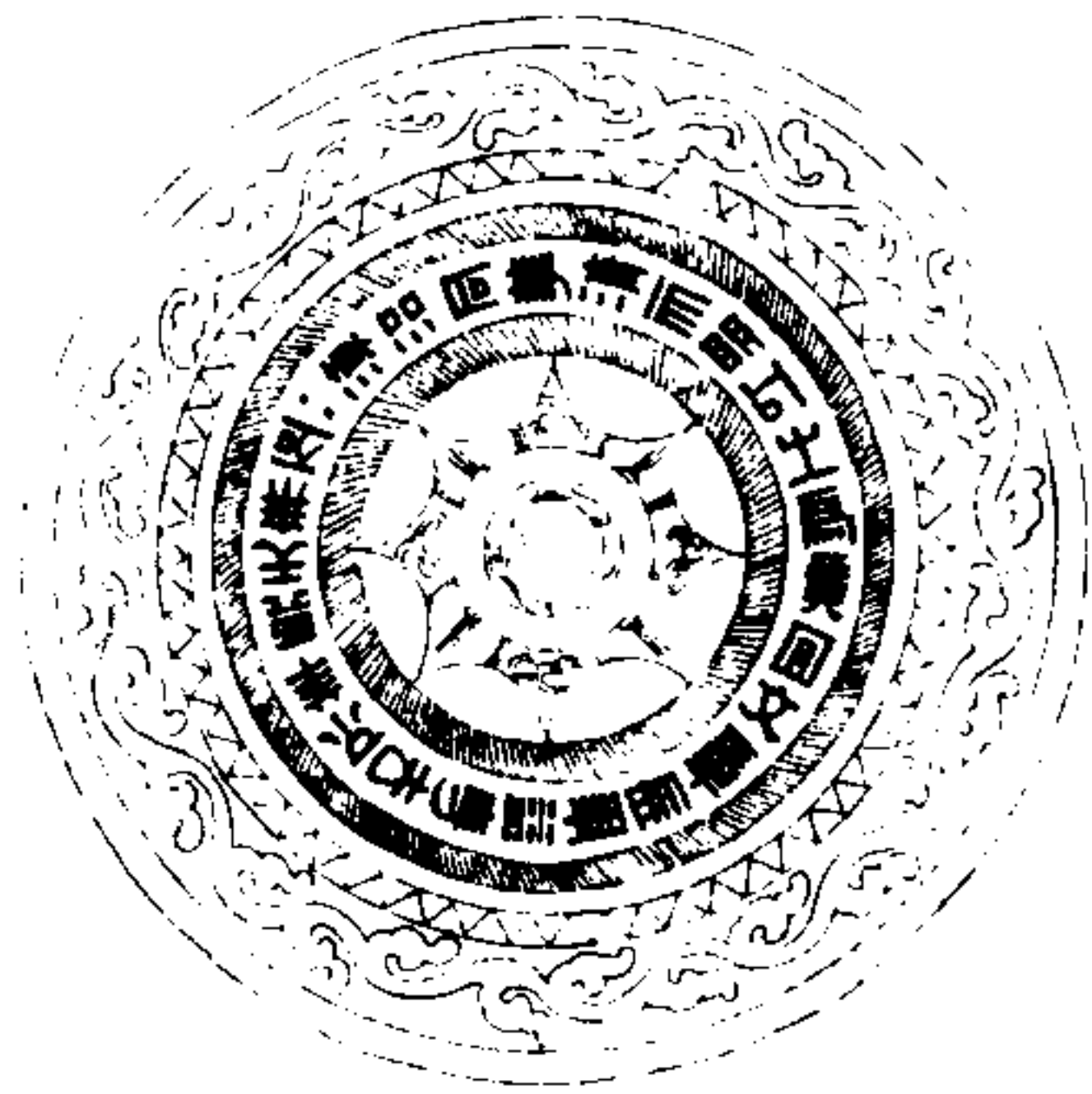

西清續鑑

乙編卷十九 鑑

美



徑五寸重十六兩背作菱花形流雲邊素鼻銘
二十五字

西清續鑑

乙編卷十九 鑑

三

漢長生鑑

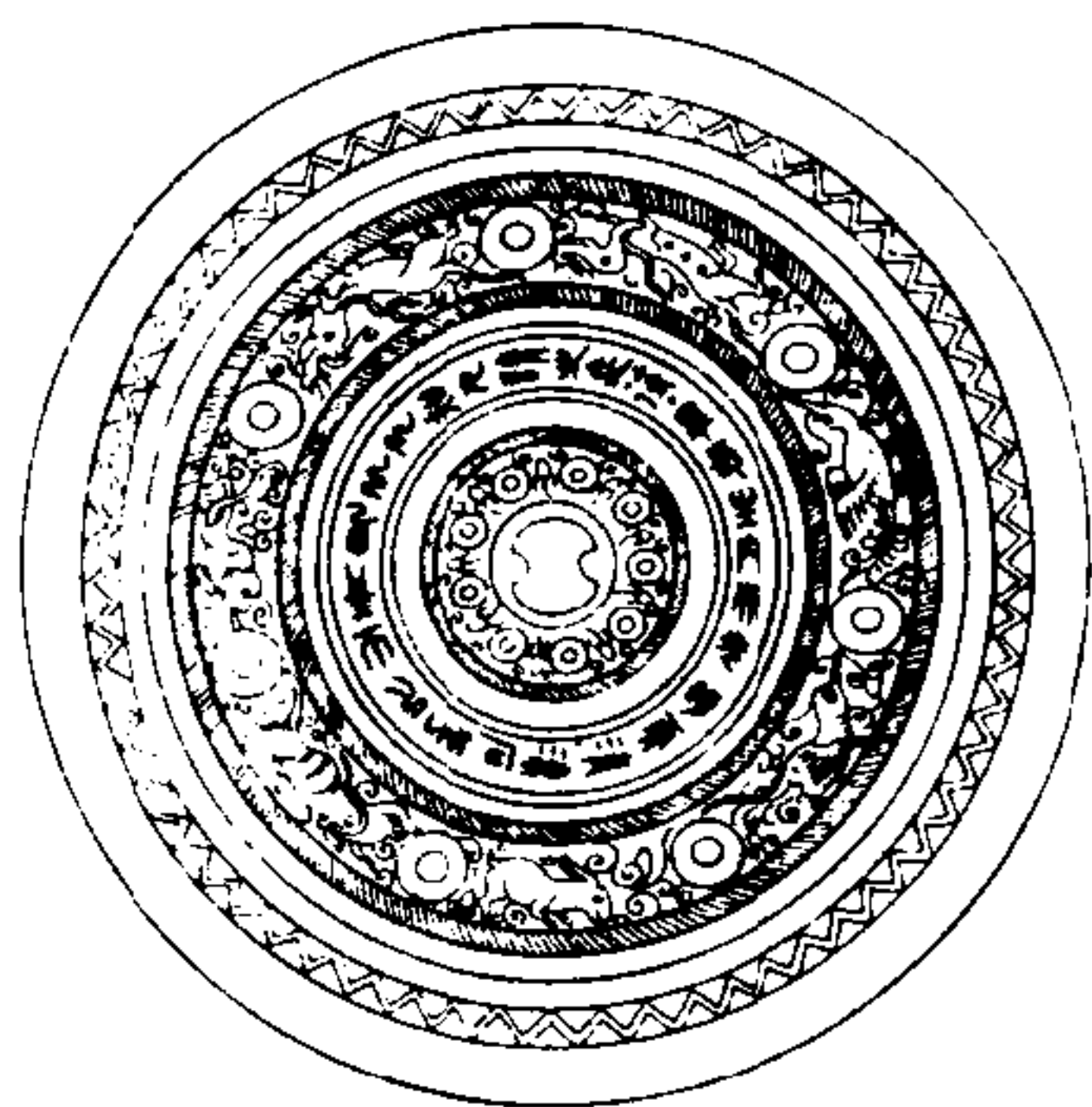

西清續鑑

乙編卷十九 鑑

兆

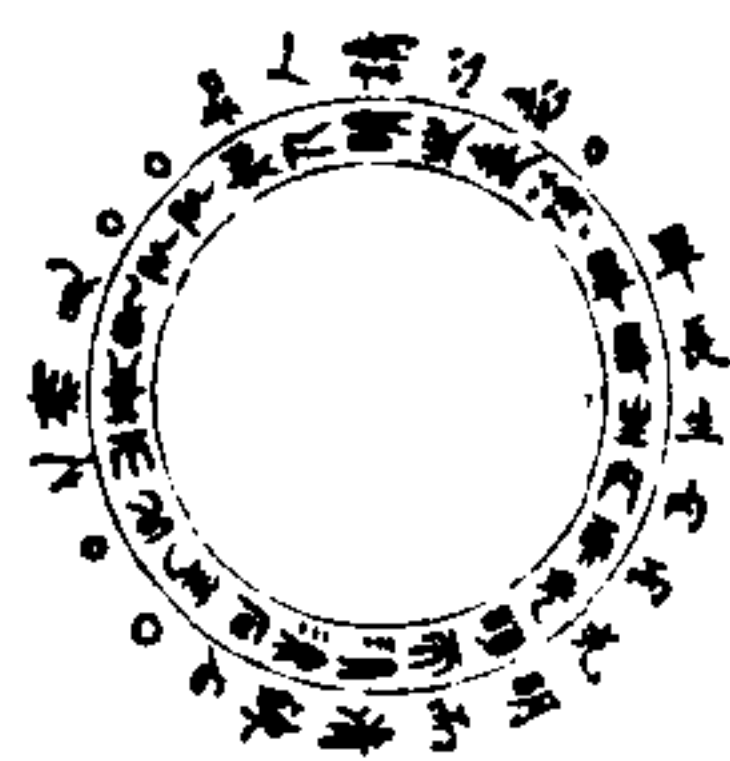

徑五寸五分重二十三兩背作九乳外輪作七乳間列龍鷹異獸形花邊素鼻銘二十四字

西清續鑑

乙編卷十九

四

漢四神鑑

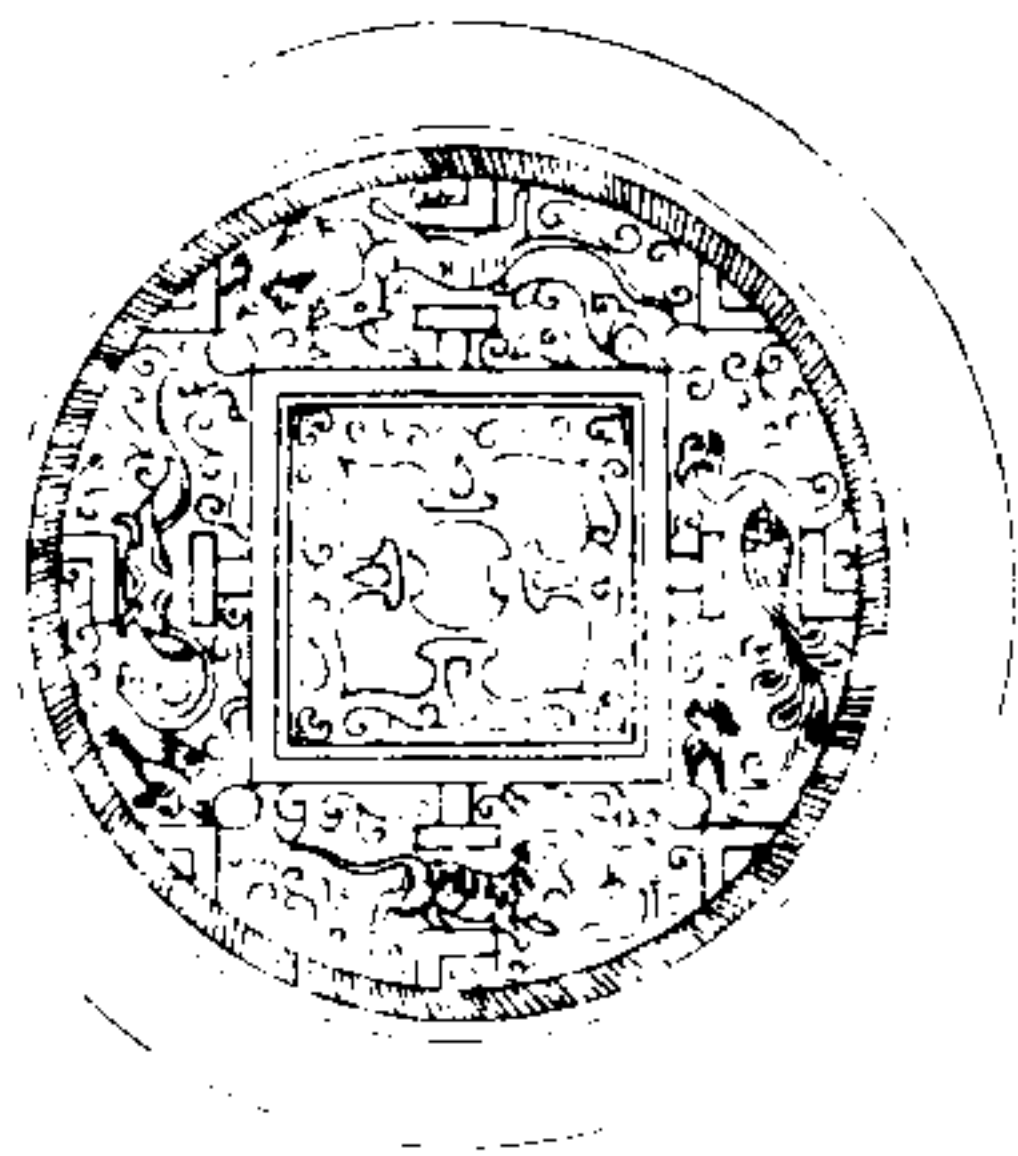

西清續鑑
乙編卷十九
徑三寸六分重七兩背作四神形素邊素鼻無銘

四

一第1100十... 0 又E可

漢百乳鑑

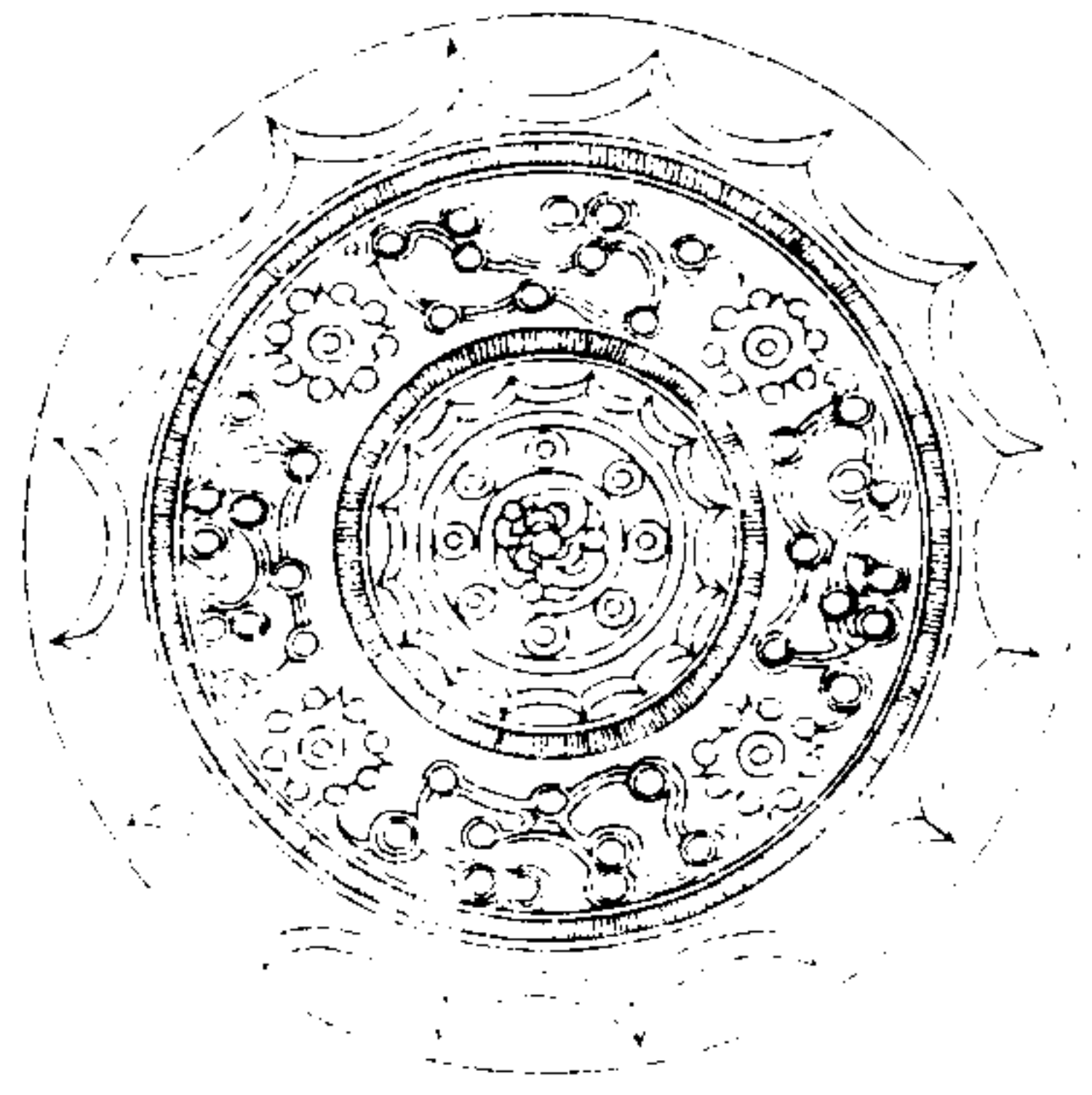

西清續鑑

乙編卷十九 鑑

聖

徑五寸六分重二十兩背作葵花形外輪作四乳間以瑞草葵花邊花鼻無銘

漢八乳鑑

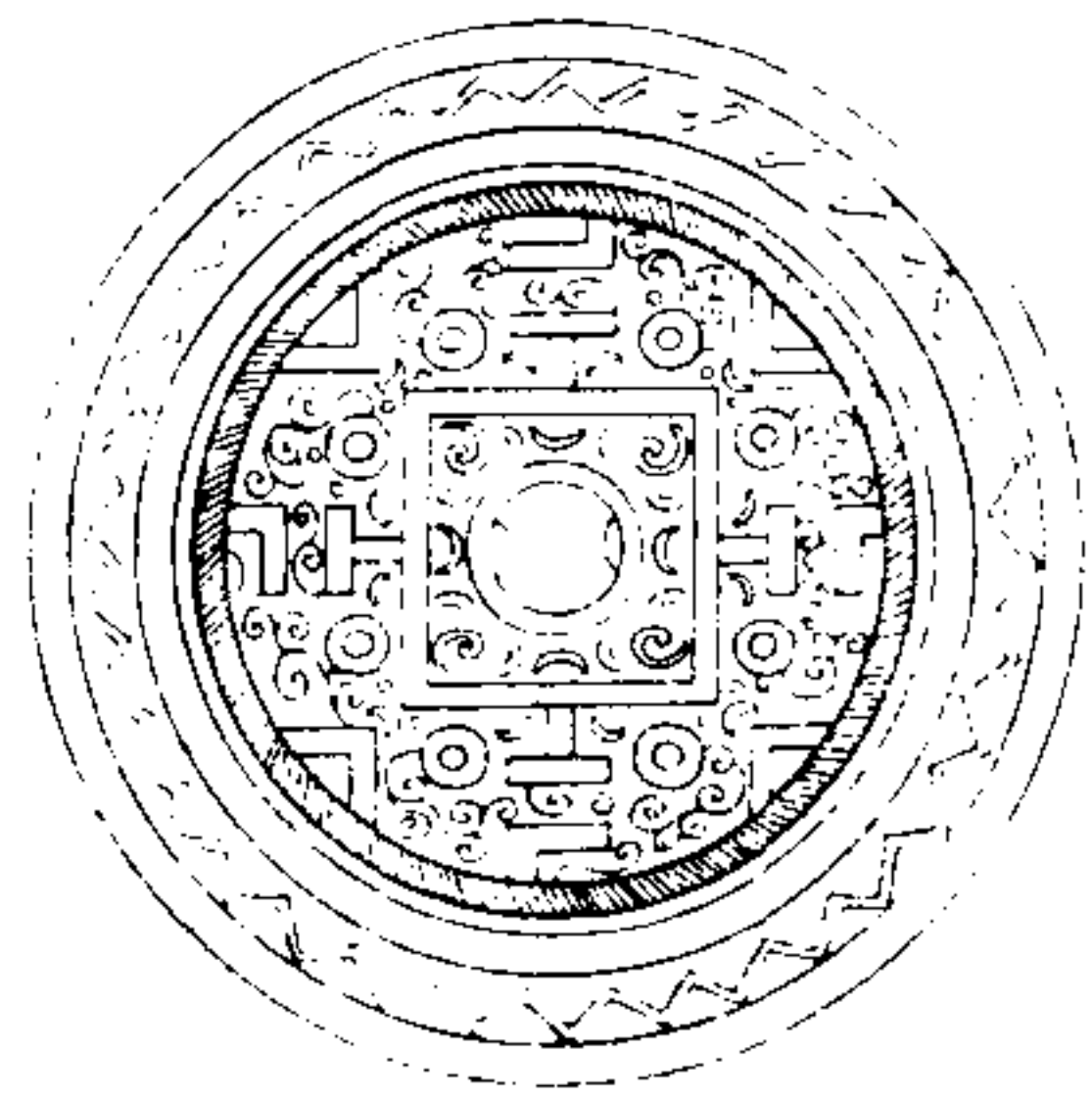

西清續鑑

乙編卷十九 鑑

聖

徑三寸八分重八兩有半背作八乳間以流雲花邊素鼻無銘

漢四乳鑑一

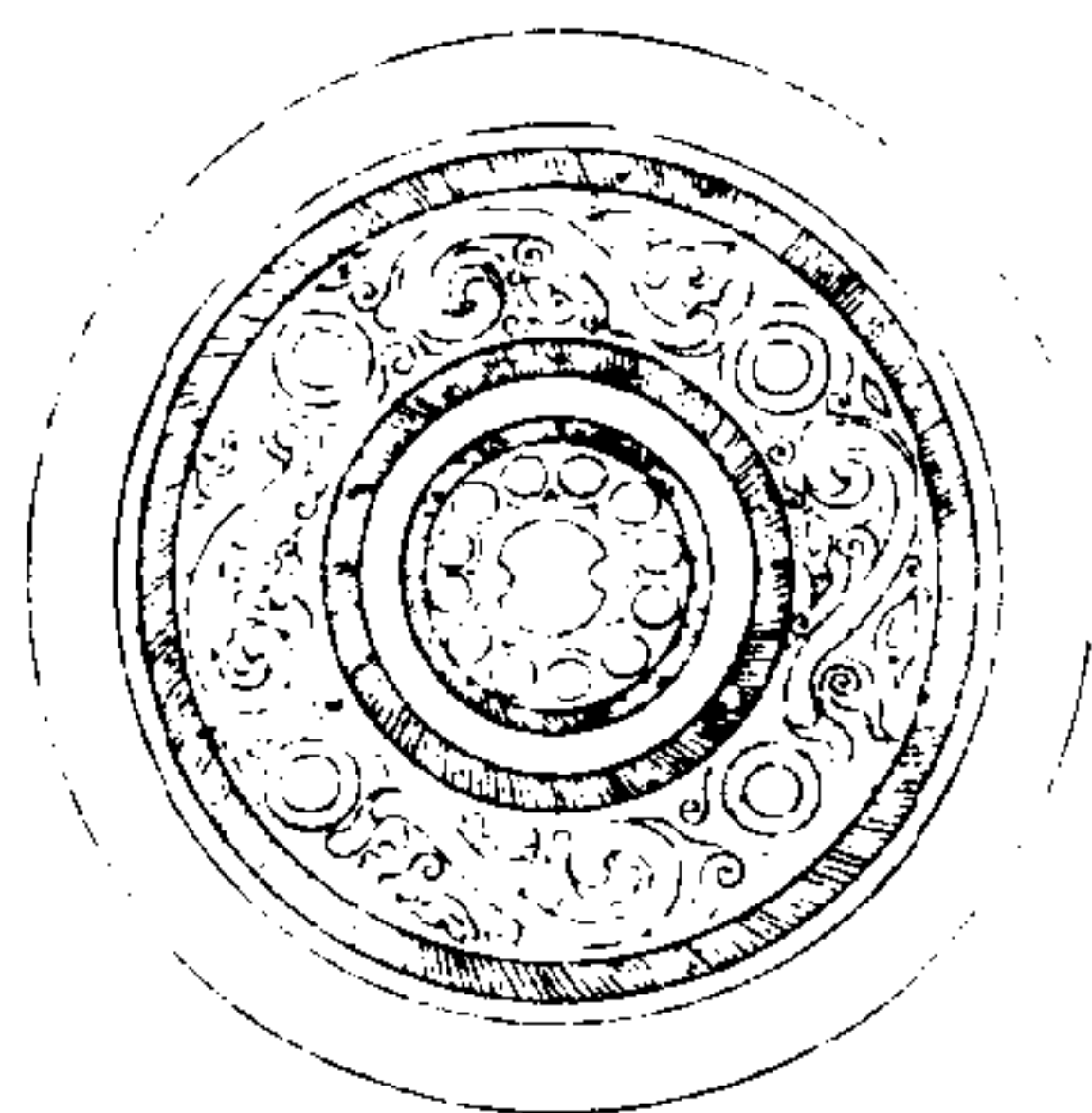

西清續鑑

乙編卷十九

罍

徑四寸八分重十四兩背作十二乳外輪作四乳間列龍文四素邊素鼻無銘

漢四乳鑑二

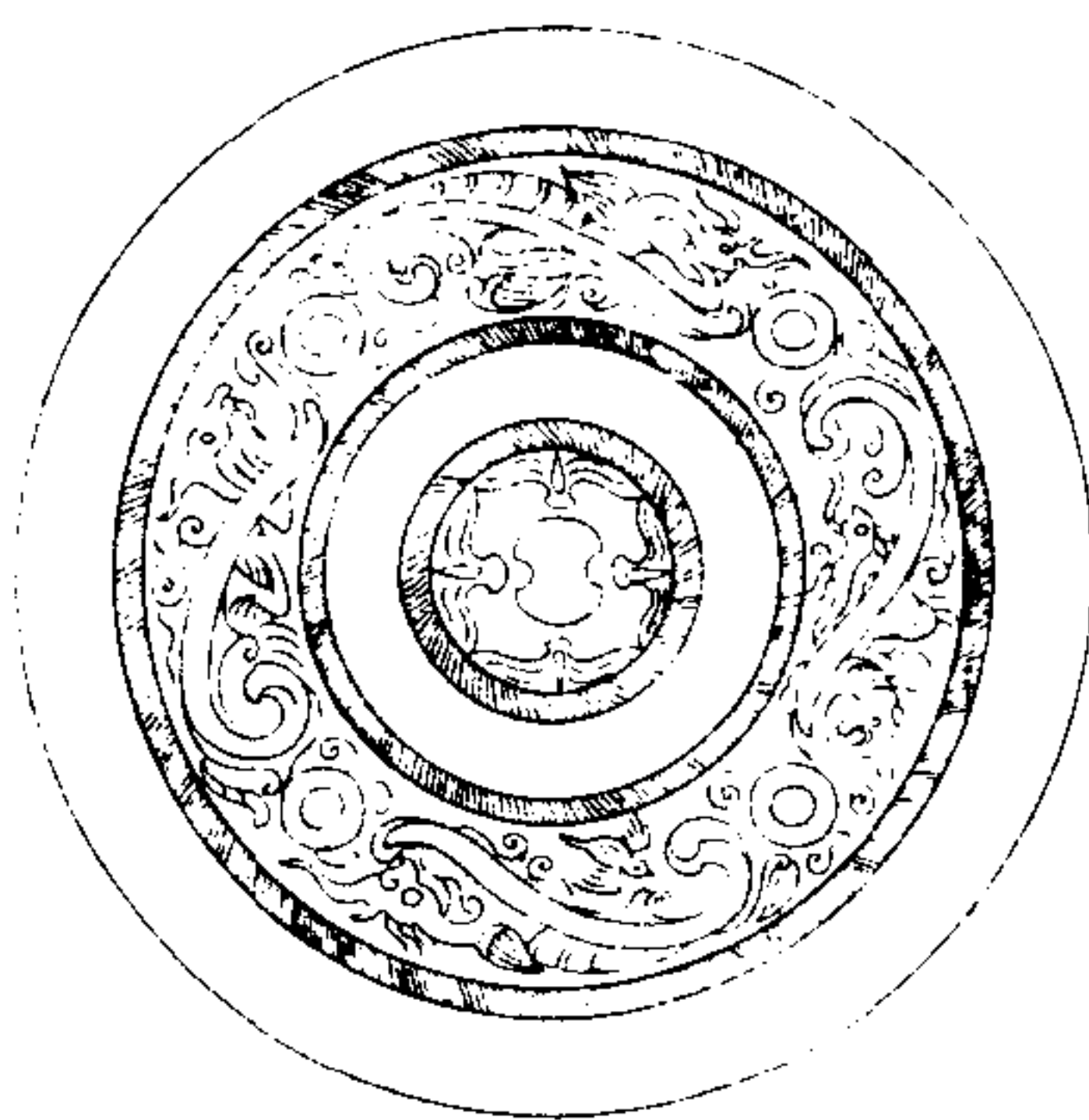

西清續鑑

乙編卷十九

罍

徑五寸一分重十八兩背作四乳間列龍形四素邊素鼻無銘

漢四乳鑑三

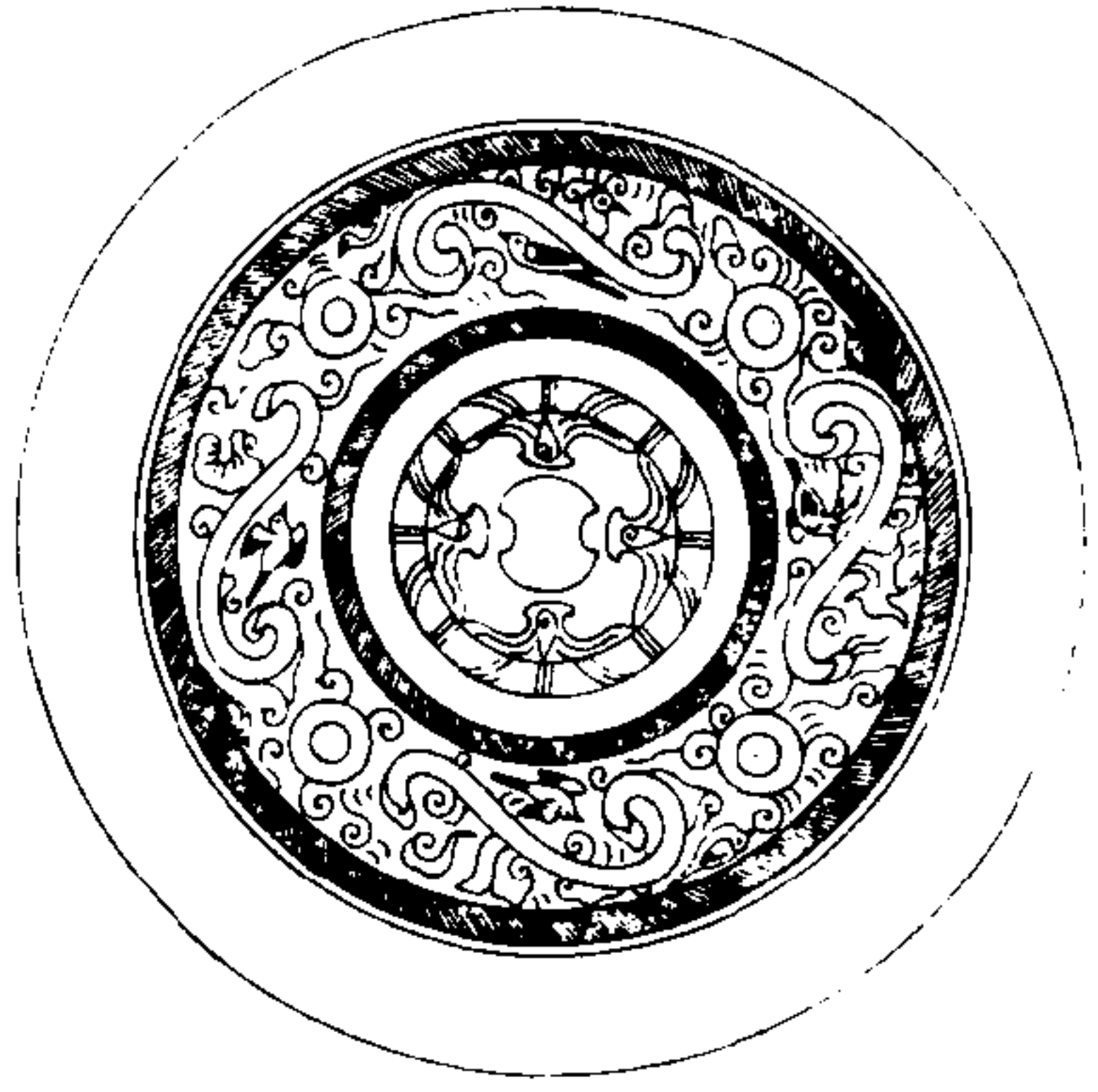

西清續鑑

乙編卷十九

吳

徑五寸九分重二十六兩背作四乳間列龍形
四素邊素鼻無銘

漢四乳鑑四

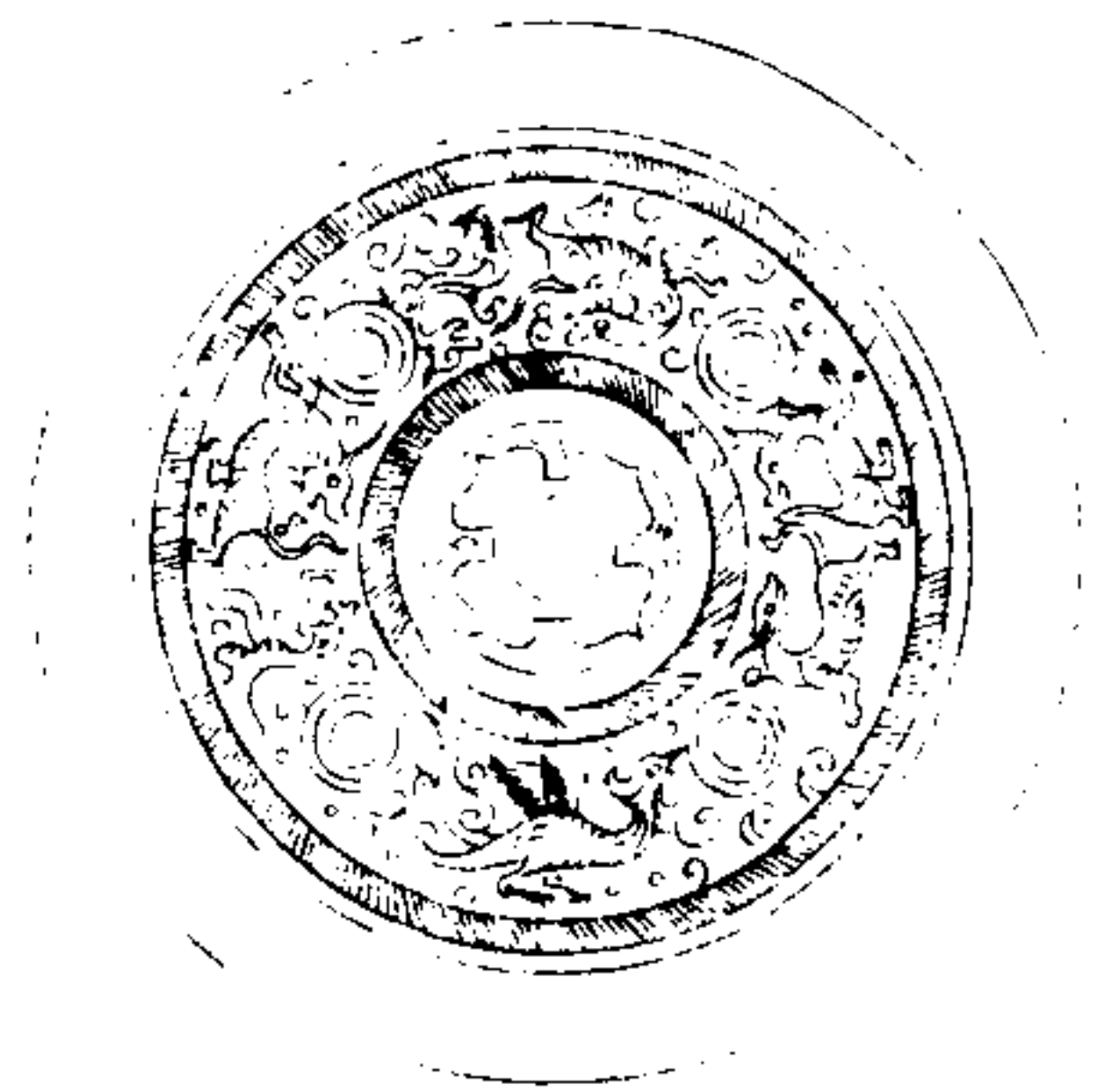

西清續鑑

乙編卷十九

吳

徑四寸五分重十四兩背作四乳間列龍鷹鳥
獸形素邊素鼻無銘

漢海馬蒲萄鑑一



西清續鑑

乙編卷十九 鑑

兕

徑三寸四分重十一兩背作海馬四外輪作飛鳥形俱間以結枝蒲萄花邊獸鼻無銘

漢海馬蒲萄鑑二



西清續鑑

乙編卷十九 鑑

兕

徑三寸四分重十兩背作海馬四外輪作禽虻草蟲形俱環以結枝蒲萄花邊獸鼻無銘

漢海獸蒲萄鑑一



西清續鑑

乙編卷十九 鑑

五

徑四寸九分重十六兩背作海獸四外輪作海
燕飛禽形俱間以結枝蒲萄花邊獸鼻無銘

漢海獸蒲萄鑑二



西清續鑑

乙編卷十九 鑑

五

徑四寸重二十兩有半背作海獸五外輪環以
結枝蒲萄花邊素鼻無銘

漢海獸蒲萄鑑三



西清續鑑

乙編卷十九

璽

徑四寸三分重二十二兩背作海獸五外輪列
羣鳥形俱環以結枝蒲萄花邊獸鼻無銘

漢海獸蒲萄鑑四



西清續鑑

乙編卷十九

璽

徑四寸二分重二十三兩背作海獸五外輪作
飛鳥形俱環以結枝蒲萄花邊獸鼻無銘

漢海獸蒲萄鑑五



西清續鑑

乙編卷十九

五

徑五寸五分重二十兩背作海獸六外輪作羣鳥海馬形俱環以結枝蒲萄雲邊素鼻無銘

漢海獸蒲萄鑑六

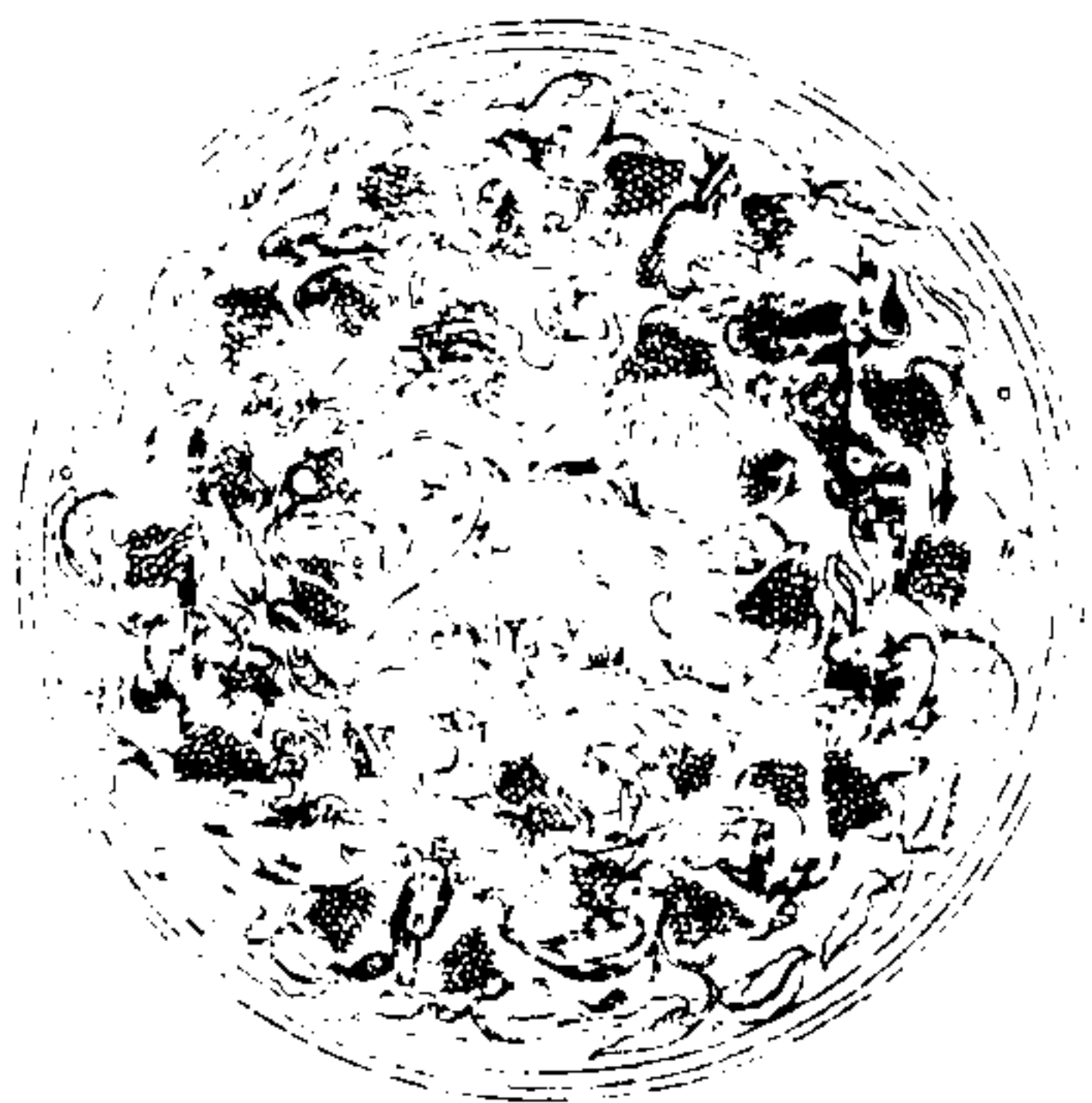

西清續鑑

乙編卷十九

六

徑四寸七分重二十八兩背作海獸六外輪作羣鳥形俱環以結枝蒲萄花邊獸鼻無銘

漢海獸蒲萄鑑七

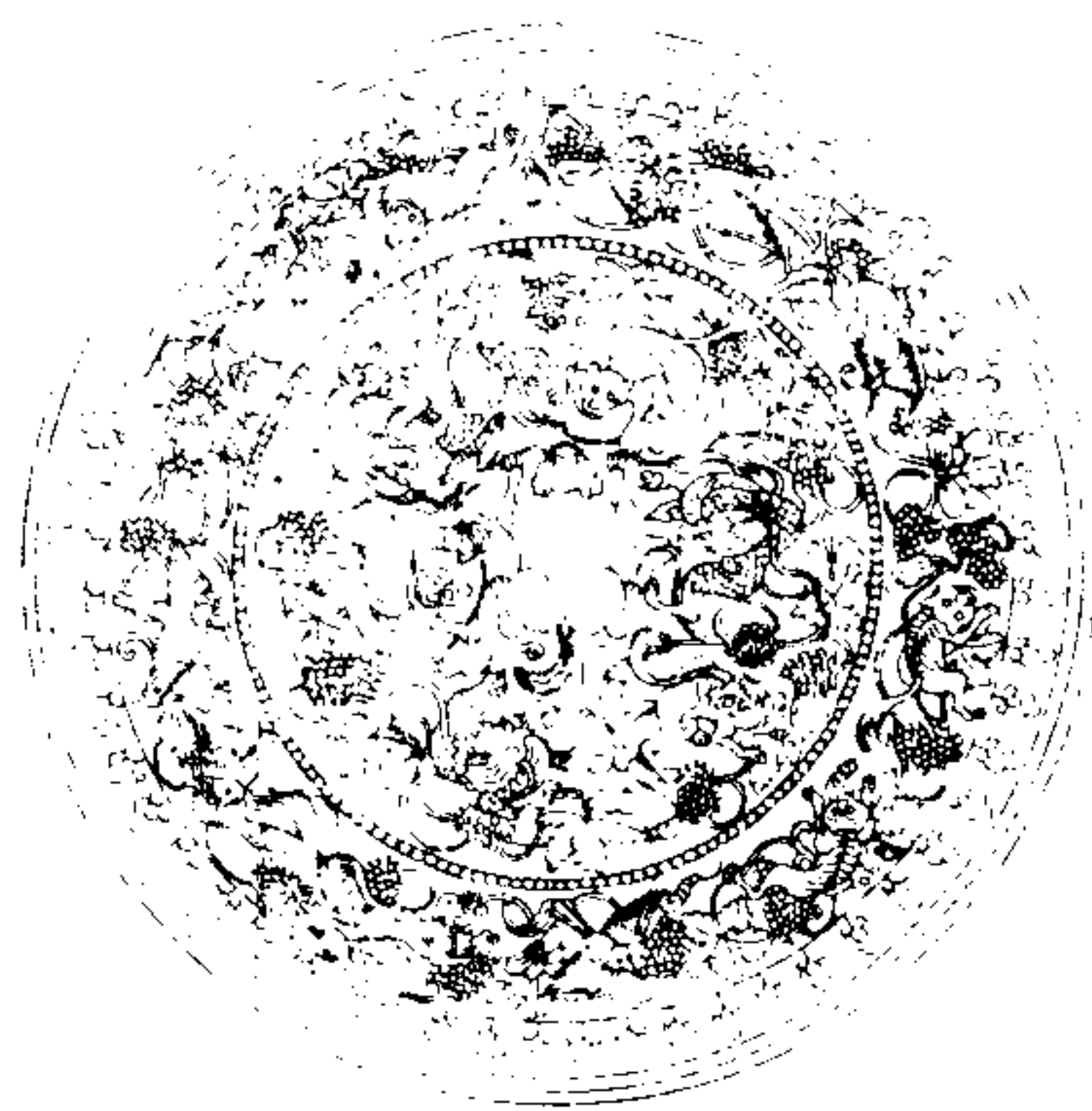

西清續鑑

乙編卷十九 鑑

七

徑五寸三分重三十六兩背作海獸六外輪作鳥獸蟲螭形俱環以結枝蒲萄花邊獸鼻無銘

漢海獸蒲萄鑑八



西清續鑑

乙編卷十九 鑑

八

徑四寸四分重二十一兩背作海獸六外輪作禽螭草蟲形俱環以結枝蒲萄花邊獸鼻無銘

漢海獸蒲萄鑑九



西清續鑑

乙編卷十九 鑑

壬

徑五寸四分重三十兩背作海獸六外輪作鳥獸形俱環以結枝蒲萄花邊素鼻無銘

漢海獸蒲萄鑑十



西清續鑑

乙編卷十九 鑑

壬

徑四寸六分重二十七兩有半背作海獸六外輪列羣鳥形俱環以結枝蒲萄花邊獸鼻無銘

漢海獸蒲萄鑑十一



西清續鑑

乙編卷十九

空

徑六寸三分重五十兩背作海獸外輪列鳥獸草蟲形俱環以結枝蒲萄花邊獸鼻無銘

漢海獸蒲萄鑑十二



西清續鑑

乙編卷十九

空

徑三寸八分重十六兩背作海獸四外輪作羣鳥形俱環以結枝蒲萄花邊獸鼻無銘

漢海獸蒲萄鑑十三



西清續鑑

乙編卷十九

鑑

徑三寸七分重十七兩背作海獸四外輪作禽
螭形俱環以結枝蒲萄花邊獸鼻無銘

漢海獸蒲萄鑑十四



西清續鑑

乙編卷十九

鑑

徑三寸七分重十三兩背作海獸四外輪作禽
螭形俱環以結枝蒲萄花邊素鼻無銘

漢海獸蒲萄鑑十五

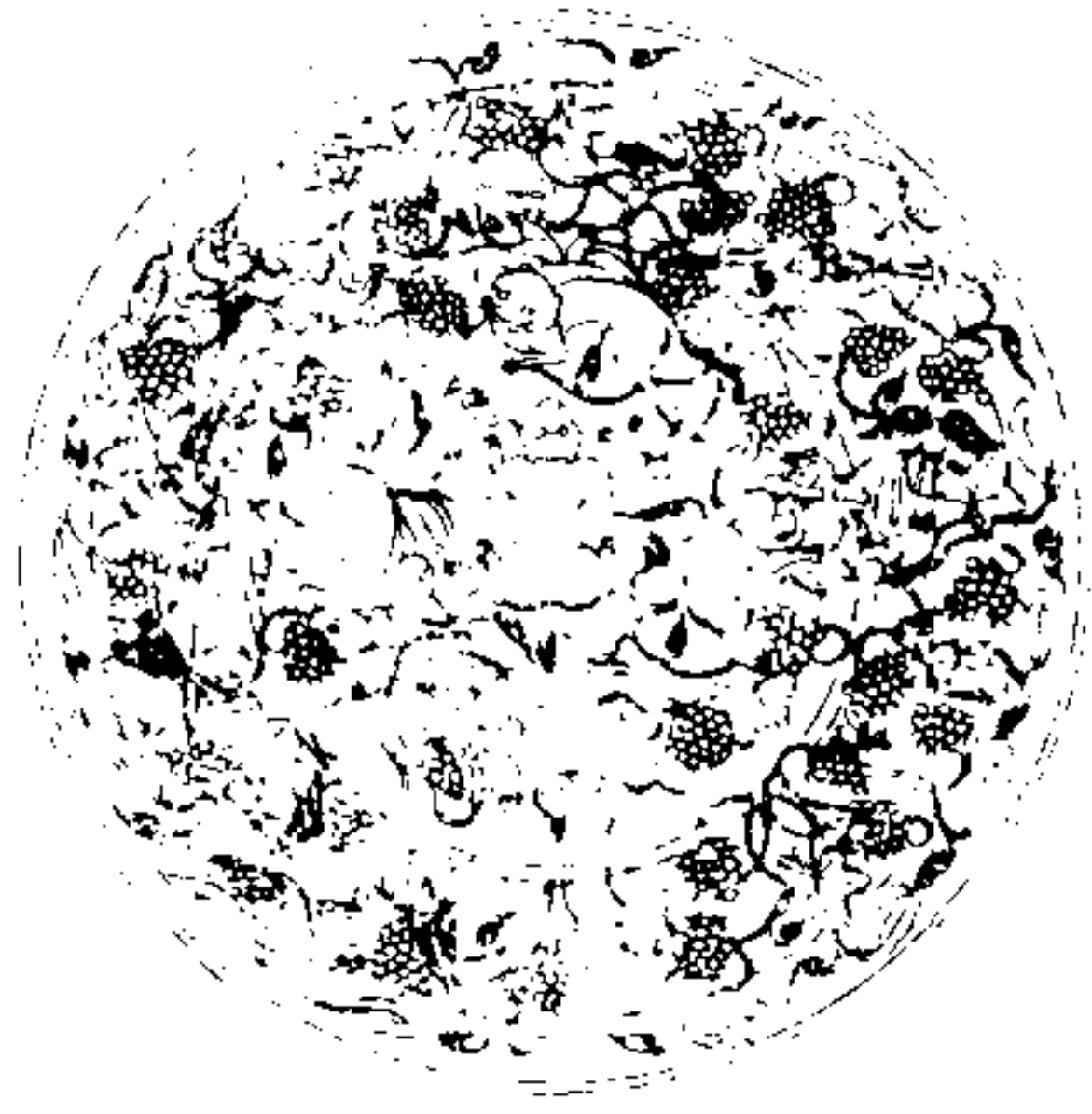

西清續鑑

乙編卷一九 鑑

奇

徑三寸二分重十五兩背作海獸四外輪作禽
螭形俱環以結枝蒲萄花邊獸鼻無銘

漢海獸蒲萄鑑十六



西清續鑑

乙編卷一九 鑑

奎

徑四寸重二十一兩背作海獸六外輪作禽螭
草蟲形俱環以結枝蒲萄花邊獸鼻無銘





西清續鑑乙編卷二十目錄

鑑二

海獸蒲萄方鑑一

海獸蒲萄方鑑二

海獸蒲萄方鑑三

鸞獸蒲萄鑑

瑞獸鑑

古鼎雙龍鑑

四靈三瑞鑑

西清續鑑乙編卷二十目錄一

菱花鑑

唐

千秋鑑 有銘

十二辰鑑 有銘

瑩質鑑一 有銘

瑩質鑑二 有銘

素月鑑 有銘

玉匣鑑 有銘

卦象鑑

星官鑑



神人鑑一

神人鑑二

神人鑑三

神人鑑四

月魄鑑

四乳鑑

雙嬰寶蓮鑑

雙鷹鑑一

雙鷹鑑二

雙鷹鑑三

西清續鑑乙編卷二十目錄二

雙鷹鑑四

雙鷹瑞獸鑑一

雙鷹瑞獸鑑二

雙鷹瑞獸鑑三

雙鳳後狻鑑

六鶴祥雲鑑

瑞獸鑑

蟠龍鑑一

蟠龍鑑二

雙駕瑞獸鑑

雙禽銜綬鑑

雙駕鑑

雙鳧鑑

舞燕花枝鑑

雀繞花枝鑑一

雀繞花枝鑑二

雀繞花枝鑑三

雀繞花枝鑑四

雀繞花枝鑑五

寶相花鑑一

西清續鑑

乙編卷三 目錄三

寶相花鑑二

寶相花鑑三

寶相花鑑四

寶相花鑑五

花枝鑑

菱花鑑

葵花鑑

重輪鑑

素方鑑

漢海獸蒲萄方鑑一

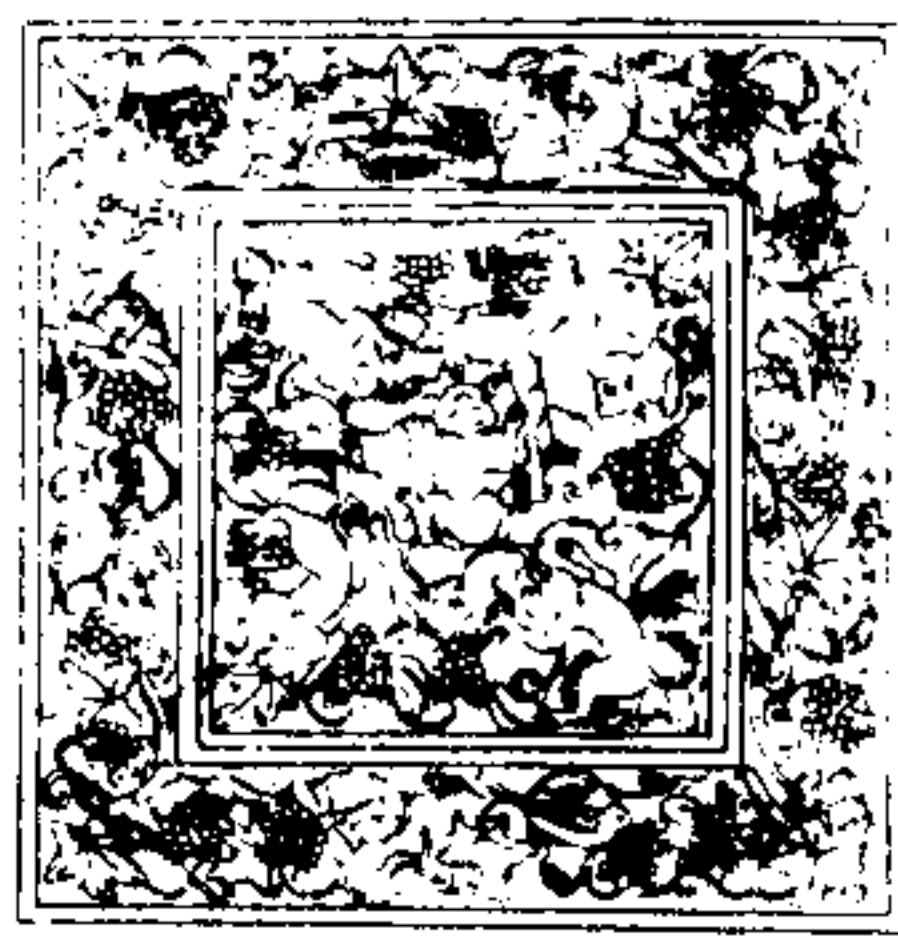

西清續鑑

乙編卷三 鑑

一

徑二寸八分重八兩有半背作海獸四外列禽
螭草蟲形俱環以結枝蒲萄花邊素鼻無銘



漢海獸蒲萄方鑑二



西清續鑑

乙編卷二十 鑑

二

徑三寸五分重二十兩背作海獸四外輪作羣鳥形俱環以結枝蒲萄花邊獸鼻無銘

漢海獸蒲萄方鑑三

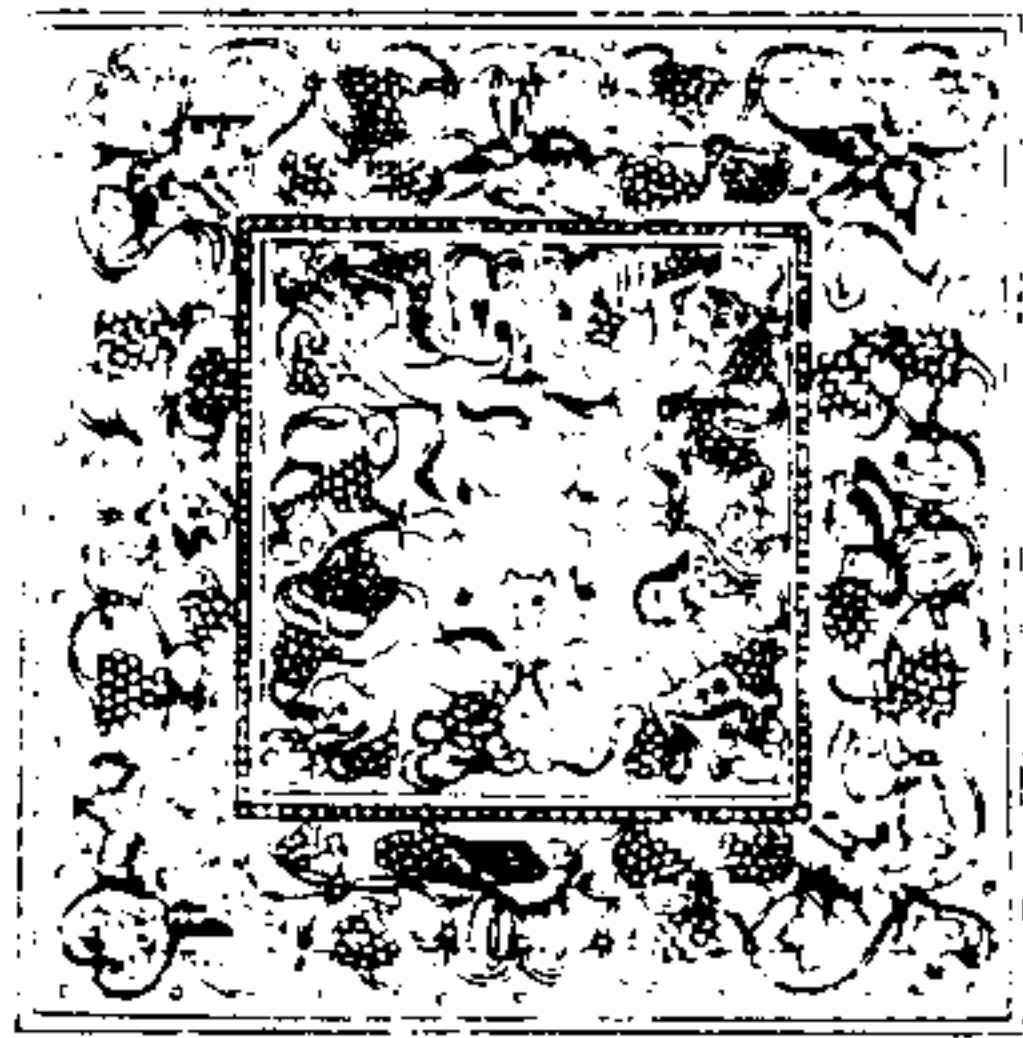

西清續鑑

乙編卷二十 鑑

三

徑三寸五分重二十一兩有半背作海獸四外輪作禽虵形俱環以結枝蒲萄花邊獸鼻無銘

漢鸞獸蒲萄鏡

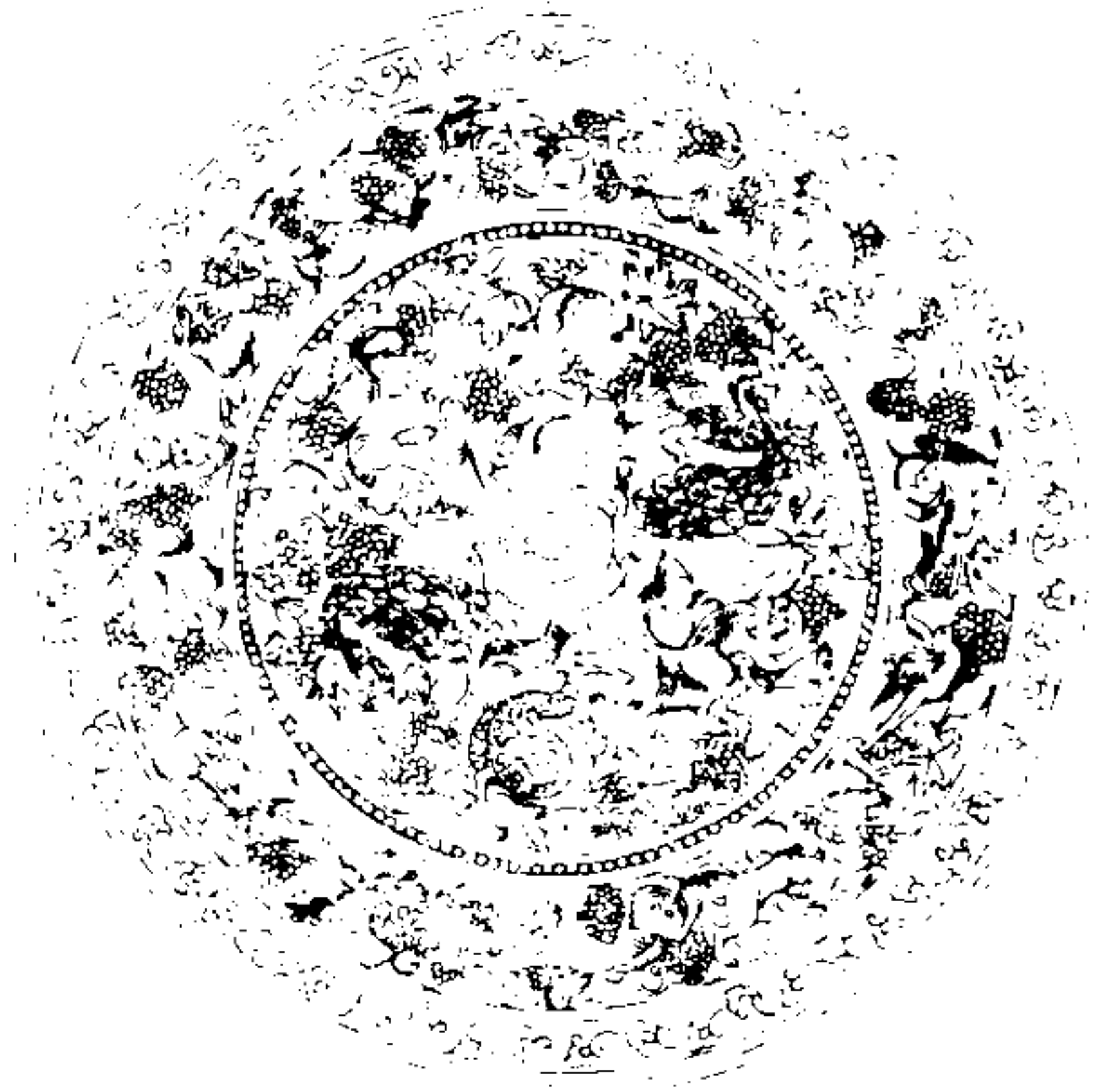

西清續鑑

乙編卷三

鑑

四

徑六寸五分重五十四兩背作鸞二海獸四外輪列鳥獸蟲螭形花邊獸鼻無銘

漢瑞獸鏡

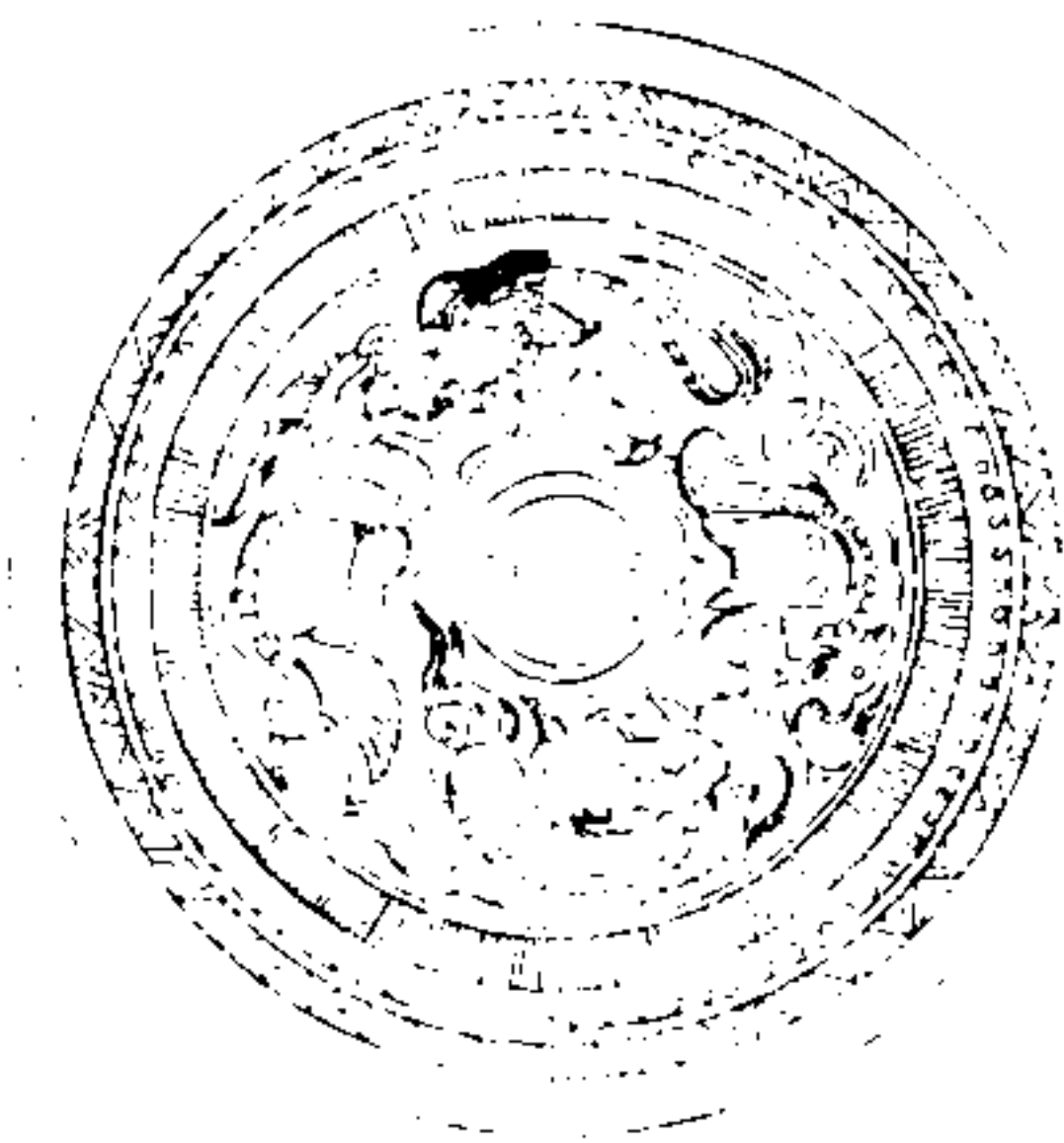

西清續鑑

乙編卷三

鑑

五

徑四寸四分重十五兩背作瑞獸四花邊素鼻無銘

漢古鼎雙龍鑑



西清續鑑

乙編卷三 鑑

六

高五寸濶三寸重十五兩有半古鼎式背作雙龍戲海中作一珠素邊環鼻無銘

漢四靈三瑞鑑

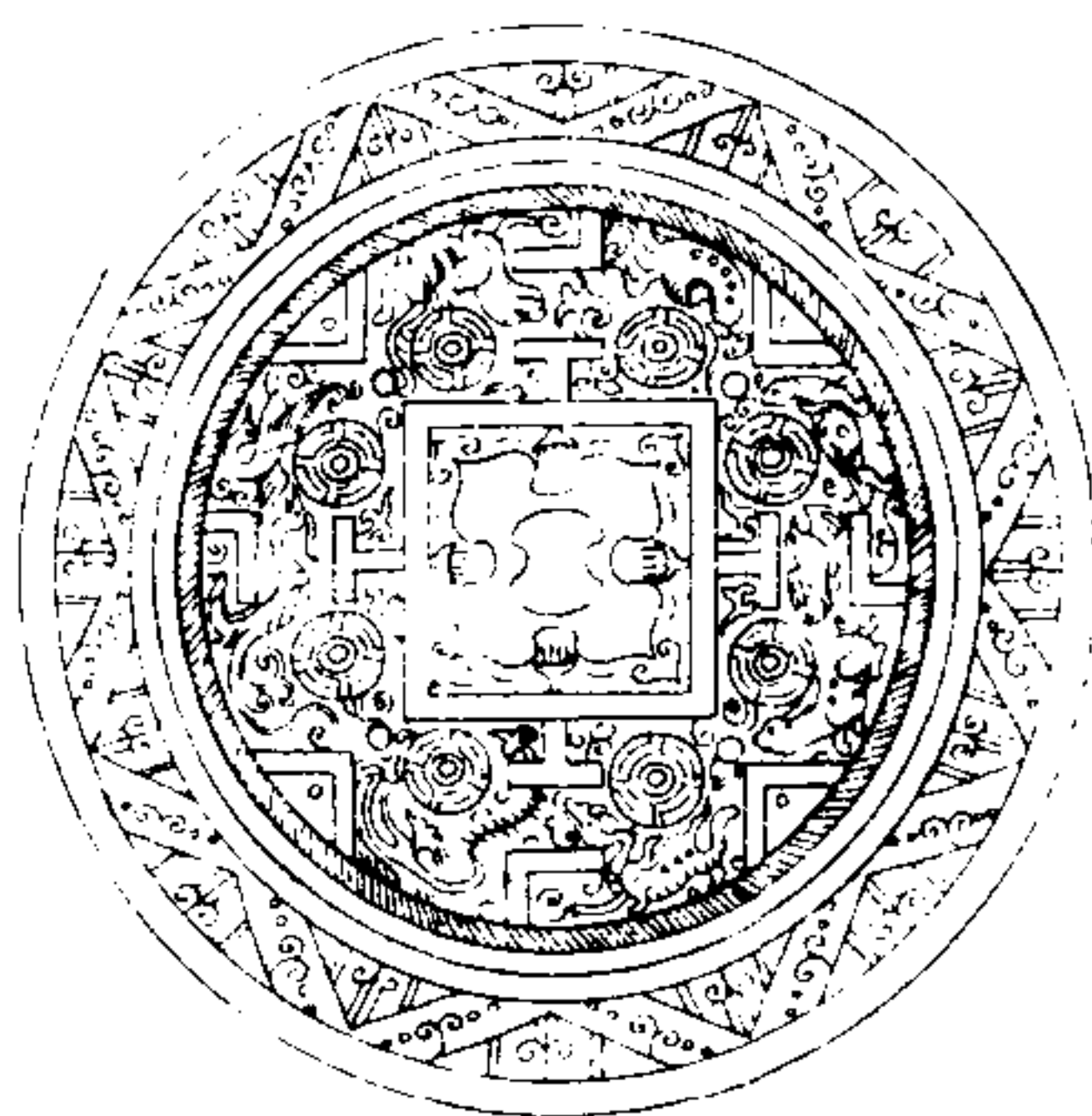

西清續鑑

乙編卷三 鑑

七

徑四寸五分重十兩有半背作乳八間列龍鷹鳥獸形花邊素鼻無銘

漢菱花鑑

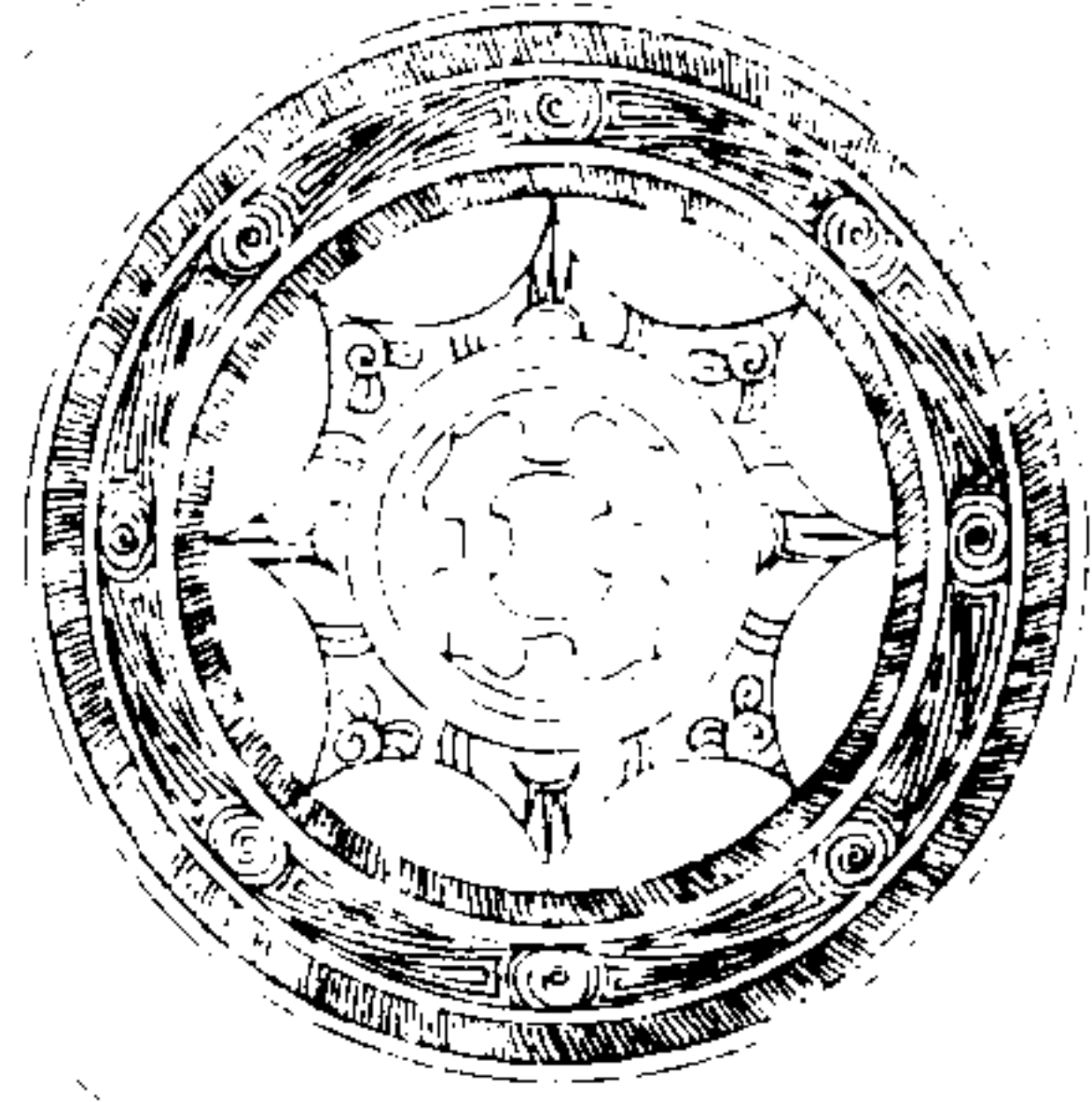

西清續鑑

乙編卷二 鑑

八

徑六寸四分重二十四兩背作菱花形外輪作
絲組文素邊素鼻無銘

唐千秋鑑

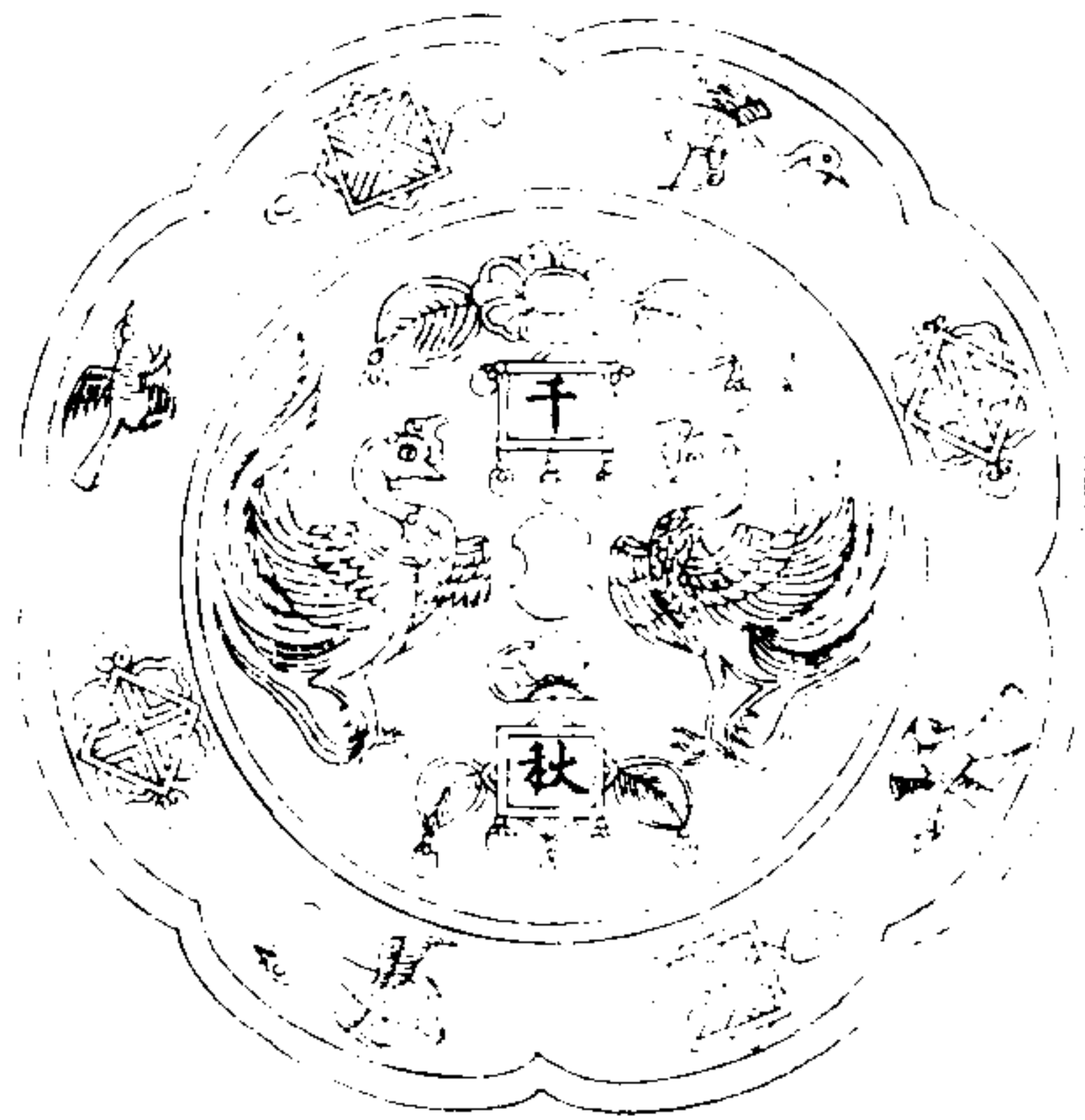

西清續鑑

乙編卷二 鑑

九

千

秋

第... 冊... 頁... 2

徑七寸重三十兩葵花式背作雙鷹上下作花
朵凡二下各綴一字緣勝飛禽邊素鼻銘二字

西清續鑑

乙編卷二十 鑑

十

唐十二辰鑑

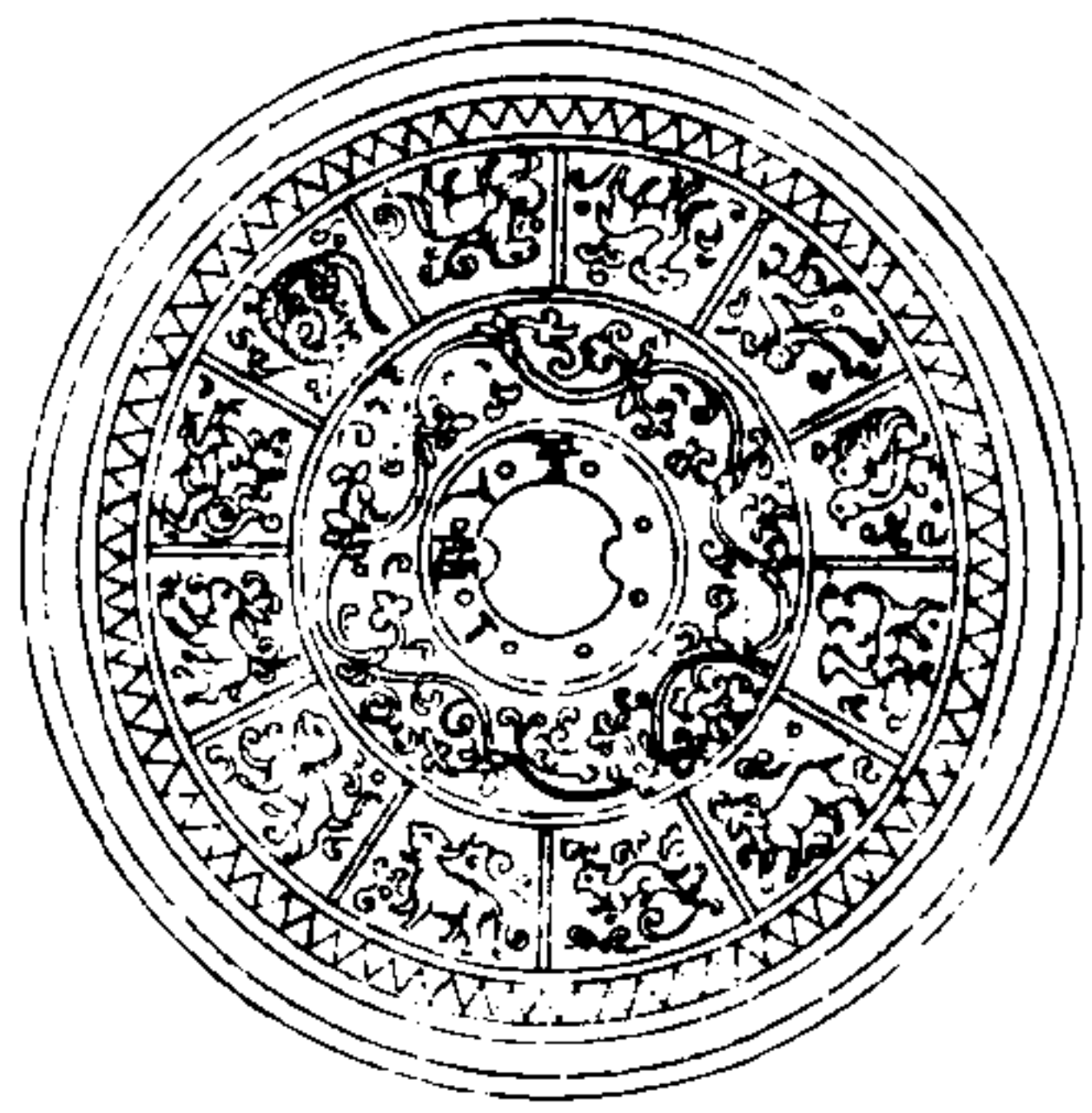

西清續鑑

乙編卷二十 鑑

十一



徑四寸七分重八兩背作八乳間列八字外輪繞以花枝又外輪作十二屬素邊素鼻銘可辨者三字

西清續鑑

乙編卷二 鑑

十二

唐瑩質鑑一



西清續鑑

乙編卷二 鑑

十三



徑五寸重十三兩背作海獸五間以結枝蒲萄
花邊素鼻銘三十二字

西清續鑑

乙編卷二十

鑑

古

唐瑩質鑑二



西清續鑑

乙編卷三

鑑

五

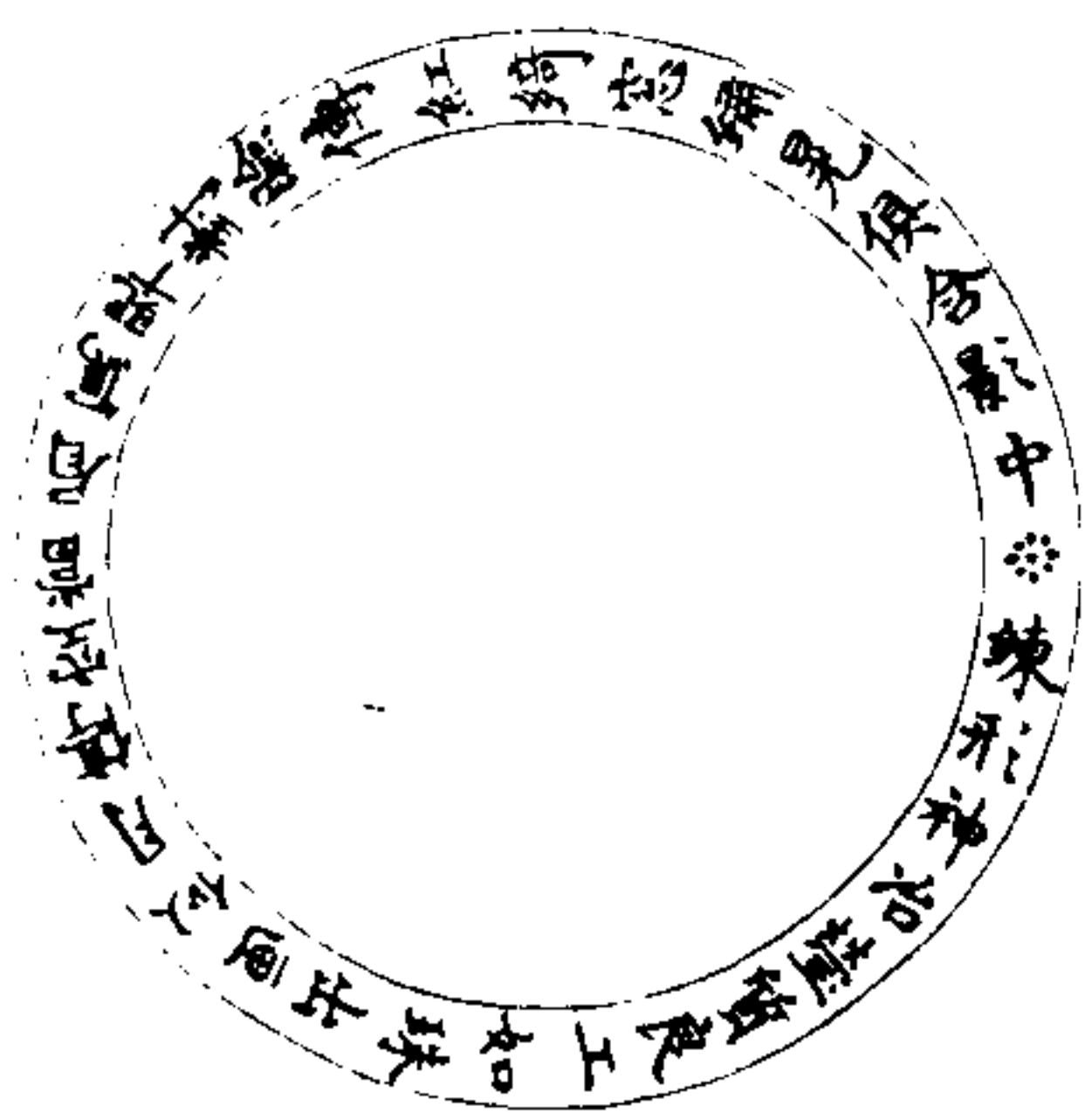

徑五寸重十三兩背作海獸五間以結枝蒲菊
花邊素鼻銘三十二字

西清續鑑

乙編卷三

六

唐素月鑑



西清續鑑

乙編卷三

六

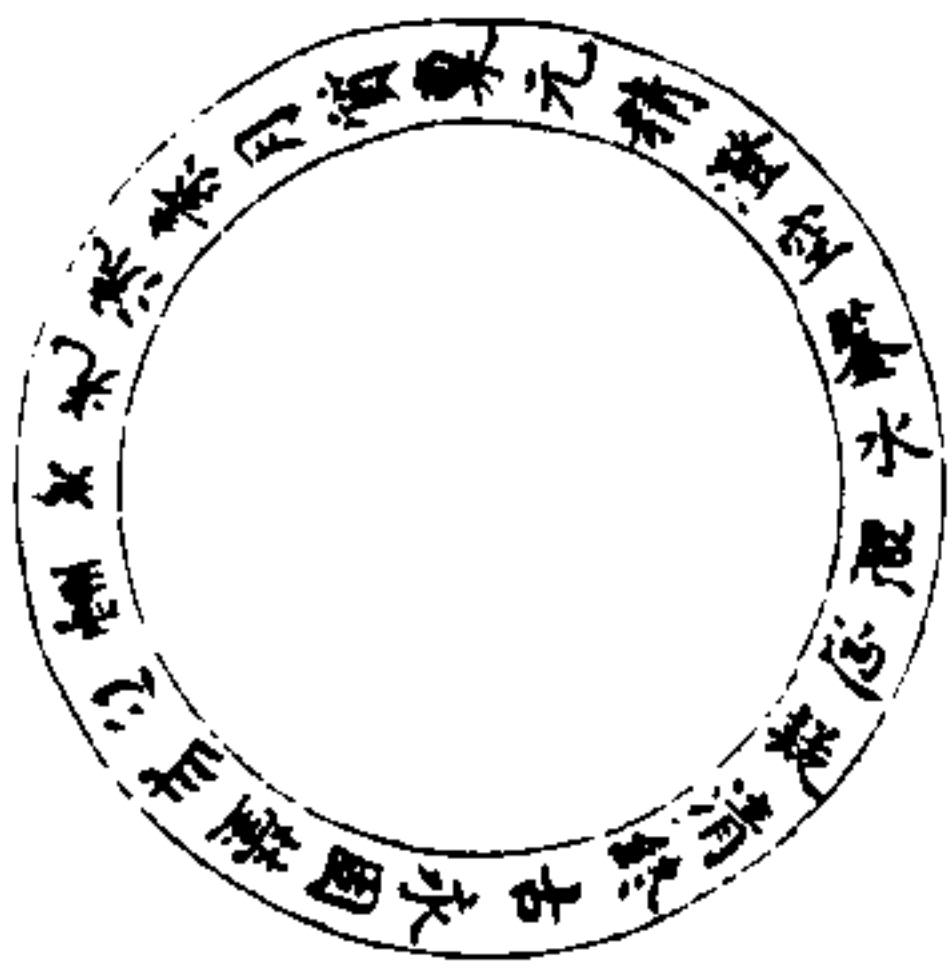

徑四寸三分重八兩有半背作海獸五環以結
枝蒲萄花邊素真銘二十四字

西清續鑑

乙編卷三

鑑

六

唐玉匣鑑

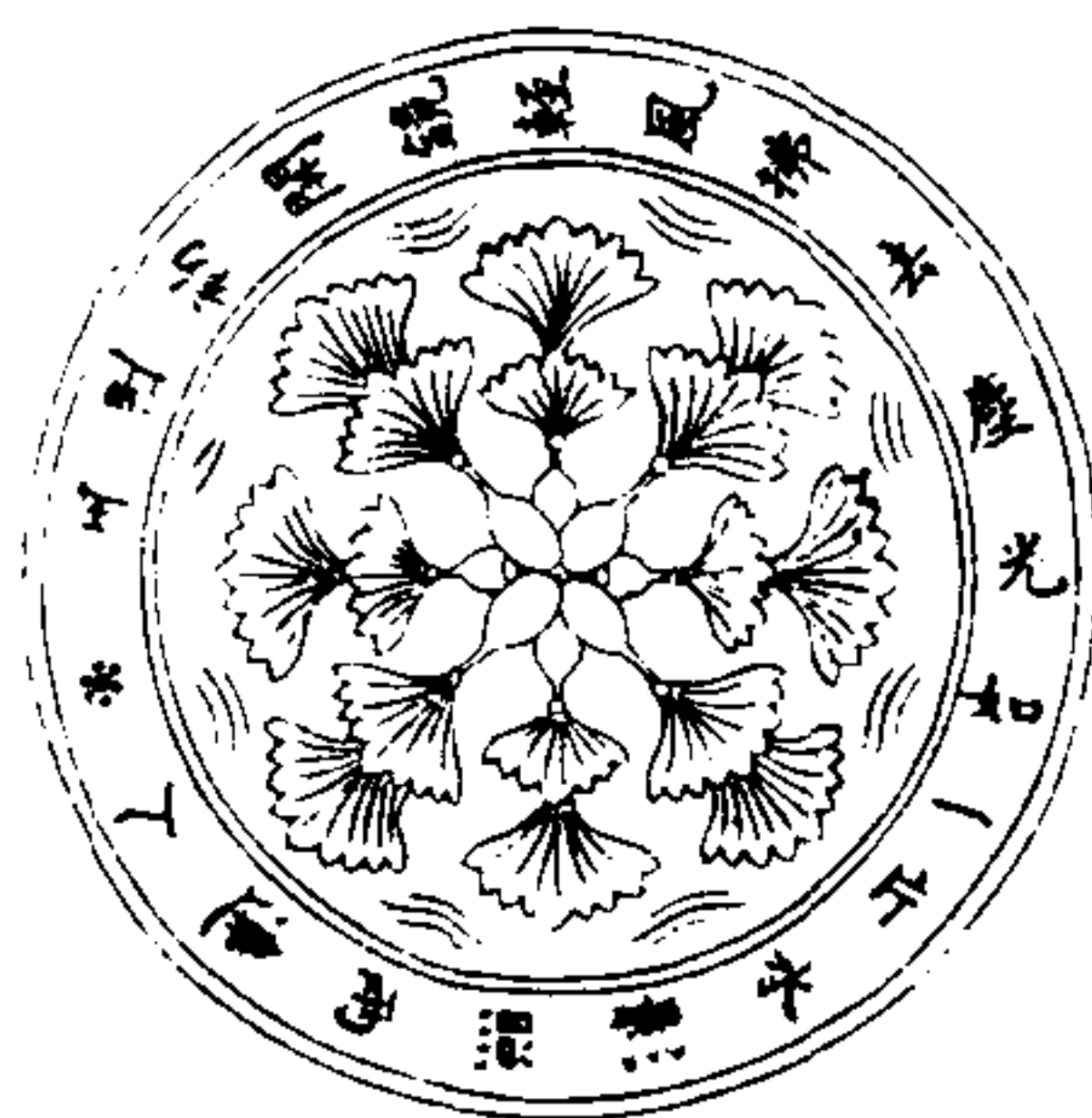

西清續鑑

乙編卷三

鑑

九



徑四寸八分重十八兩背作菱花貼水紋結枝
鼻邊列銘二十字

西清續鎰

乙編卷三

二

唐卦象鑑

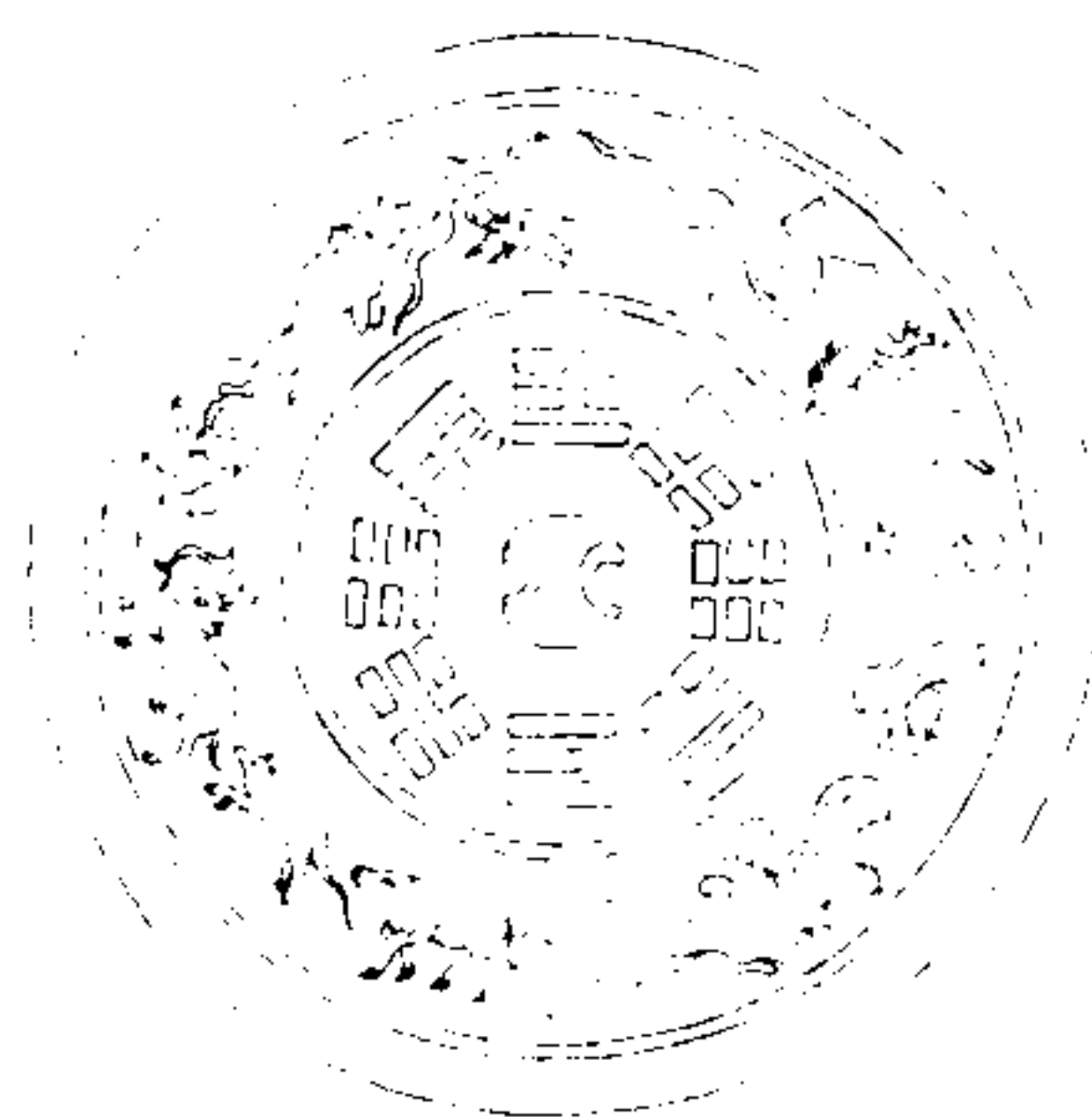

西清續鎰
乙編卷三
三
徑三寸八分重七兩背作卦象八外輪列十二
屬素邊素鼻無銘

唐星官鑑



西清續鑑

乙編卷二

鑑

三

徑四寸五分重二十二兩有半背作星官二一端坐覆以樹陰一乘雲作拱手狀下作龜鶴形各一素邊素鼻無銘

唐神人鑑一

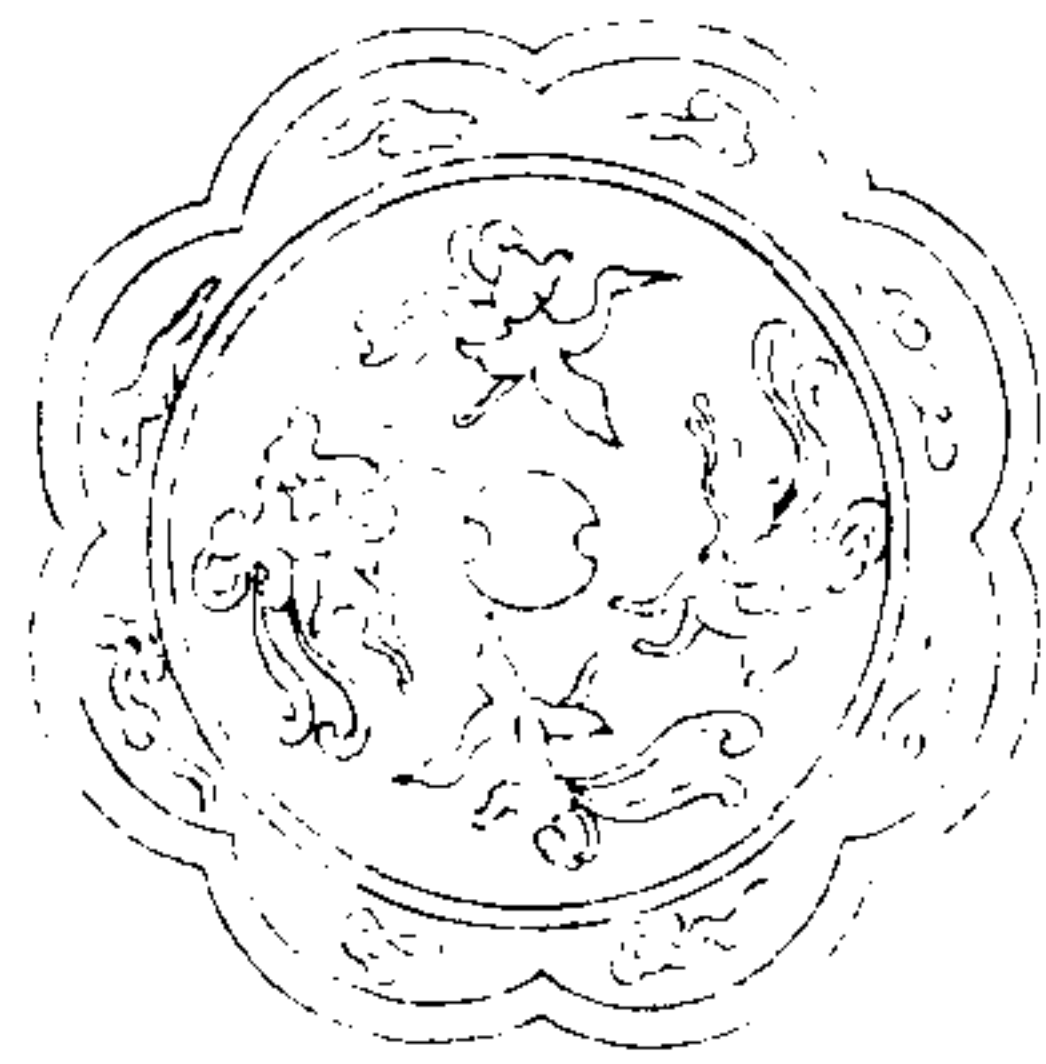

西清續鑑

乙編卷二十

鑑

三

徑三寸五分重六兩葵花式背作神人四各乘鸞鶴瑞獸花螭邊素鼻無銘

唐神人鑑二



西清續鑑

乙編卷三

雷

徑三寸七分重八兩有半菱花式背作神人二
各乘瑞獸上下作山出雲狀素邊綴以朵雲二
素鼻無銘

唐神人鑑三



西清續鑑

乙編卷三

圭

徑三寸七分重十一兩菱花式背作神人二各
乘瑞獸上下作山出雲狀素邊綴以朵雲二素
鼻無銘

唐神人鑑四



西清續鑑

乙編卷二十

三

徑五寸一分重十六兩菱花式背作神人四或
驂鸞鶴或乘瑞獸繞以流雲花螭邊獸鼻無銘

唐月魄鑑



西清續鑑

乙編卷二十

三

徑五寸七分重三十二兩菱花式背作嫦娥桂
樹玉兔蟾蜍螭邊龜鼻無銘

唐四乳鑑

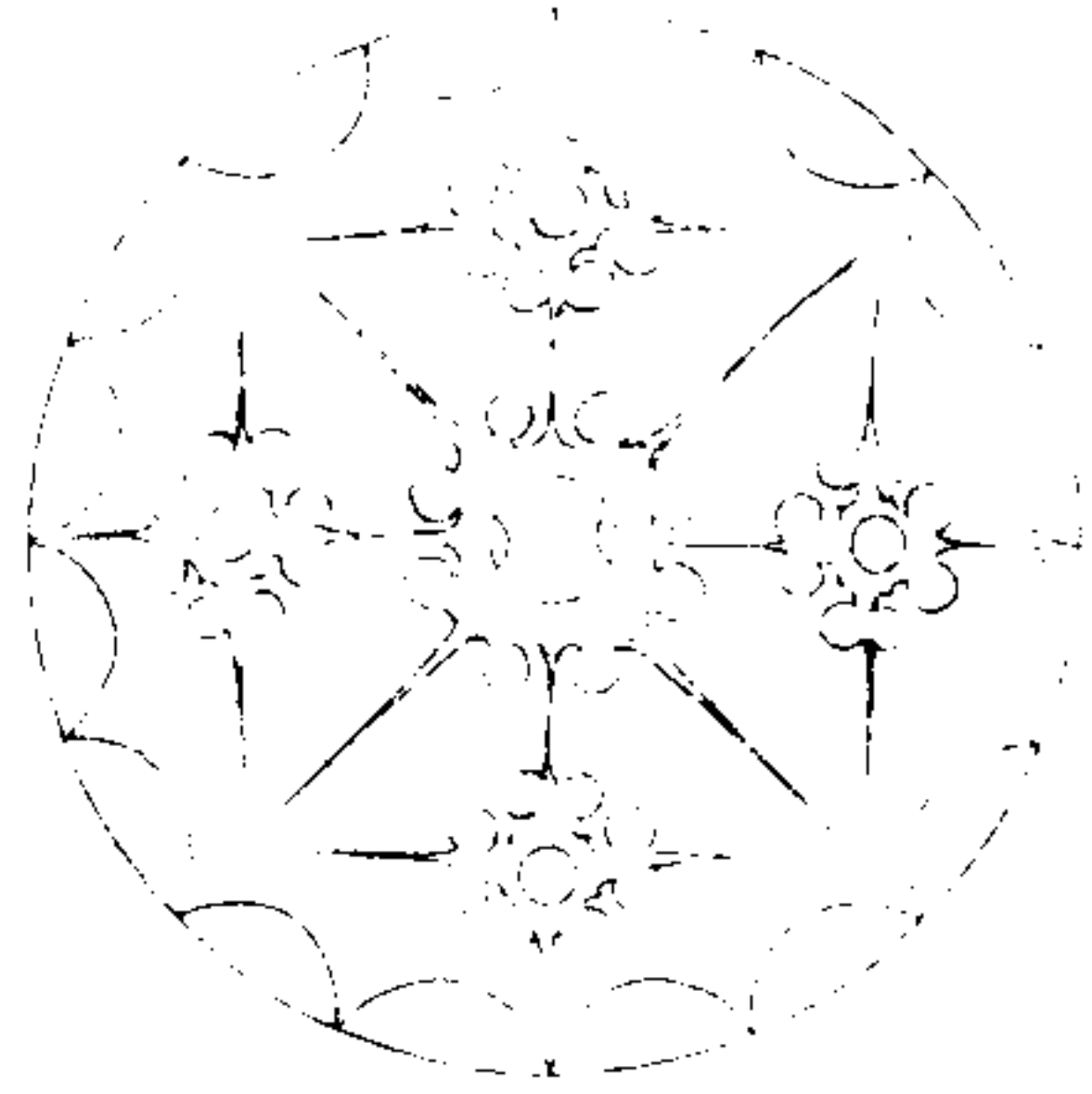

西清續鑑

乙編卷三 鑑

无

徑五寸重十二兩背作花朵一外繞花朵四列
四乳于上葵花邊素鼻無銘

唐雙嬰寶蓮鑑

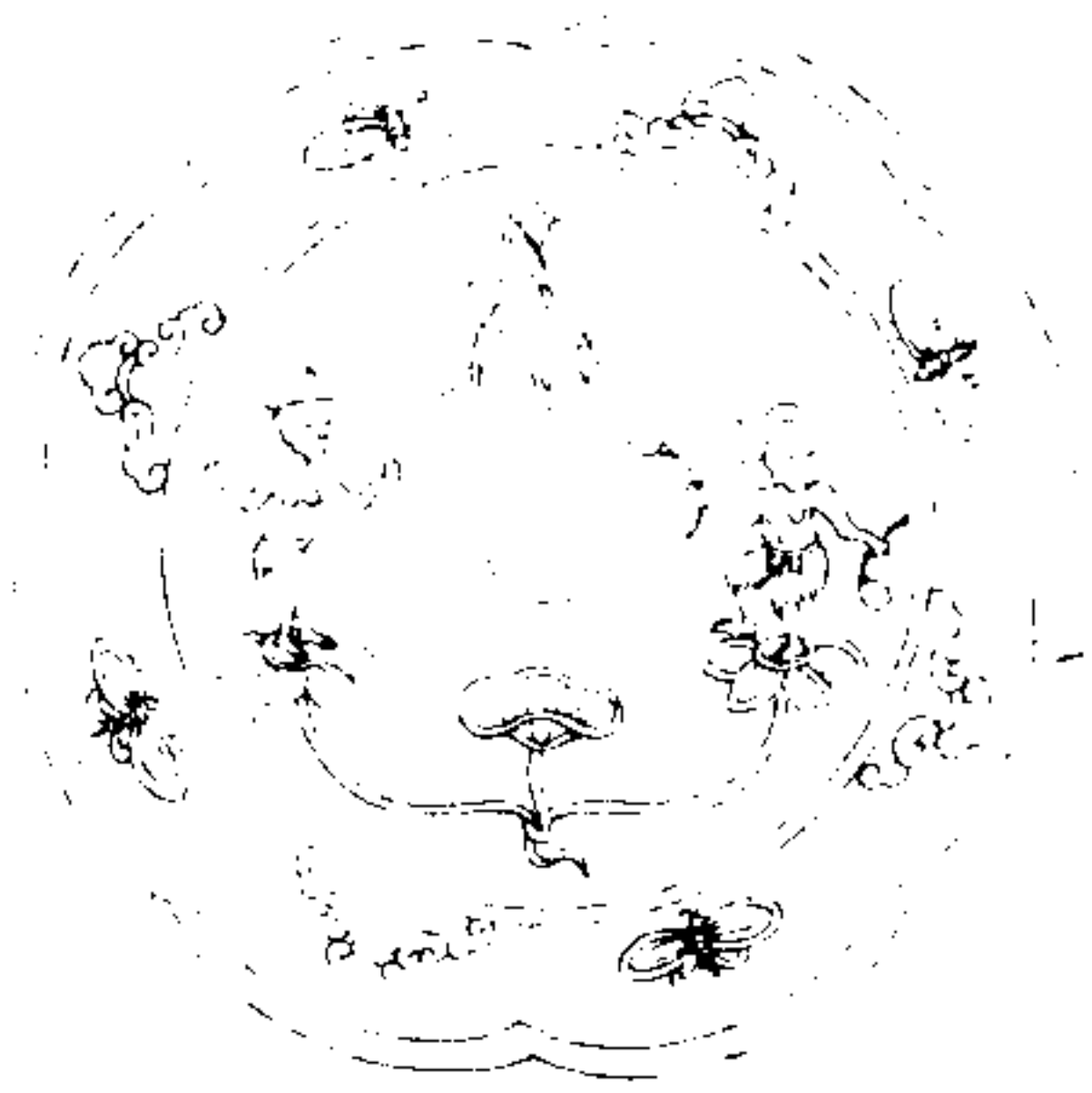

西清續鑑

乙編卷三 鑑

无

徑四寸五分重十一兩葵花式背作雙嬰二足
下各承蓮花一枝花蝶邊素鼻無銘

唐雙鸞鑑一

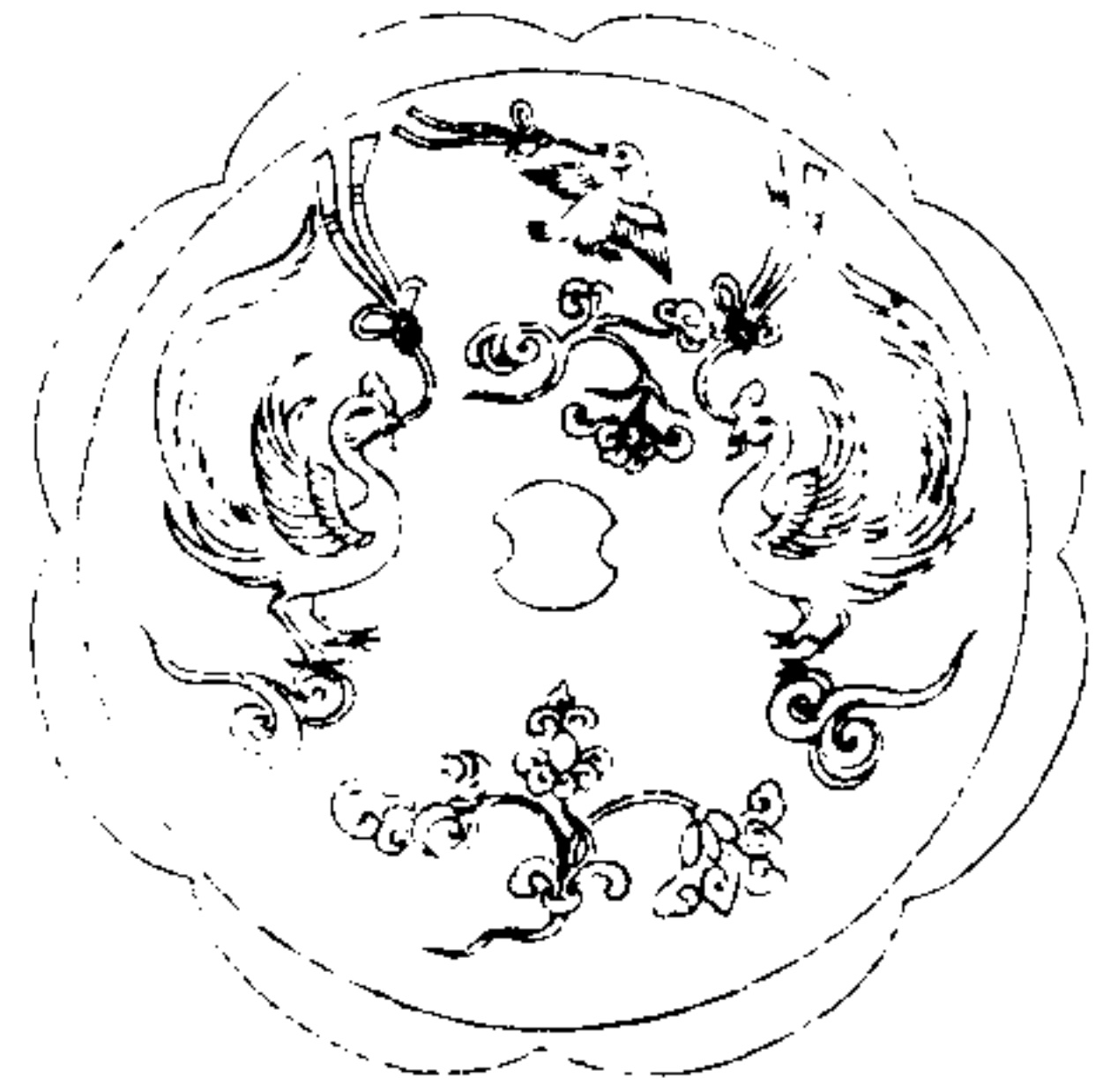

西清續鑑

乙編卷二十

手

徑四寸九分重十七兩葵花式背作雙鸞銜綬形上作飛鳥一間列花枝四素邊素鼻無銘

唐雙鸞鑑二



西清續鑑

乙編卷二十

三

徑七寸五分重四十兩葵花式背作雙鸞銜綬形上下花枝凡二花邊素鼻無銘

唐雙鸞鑑三

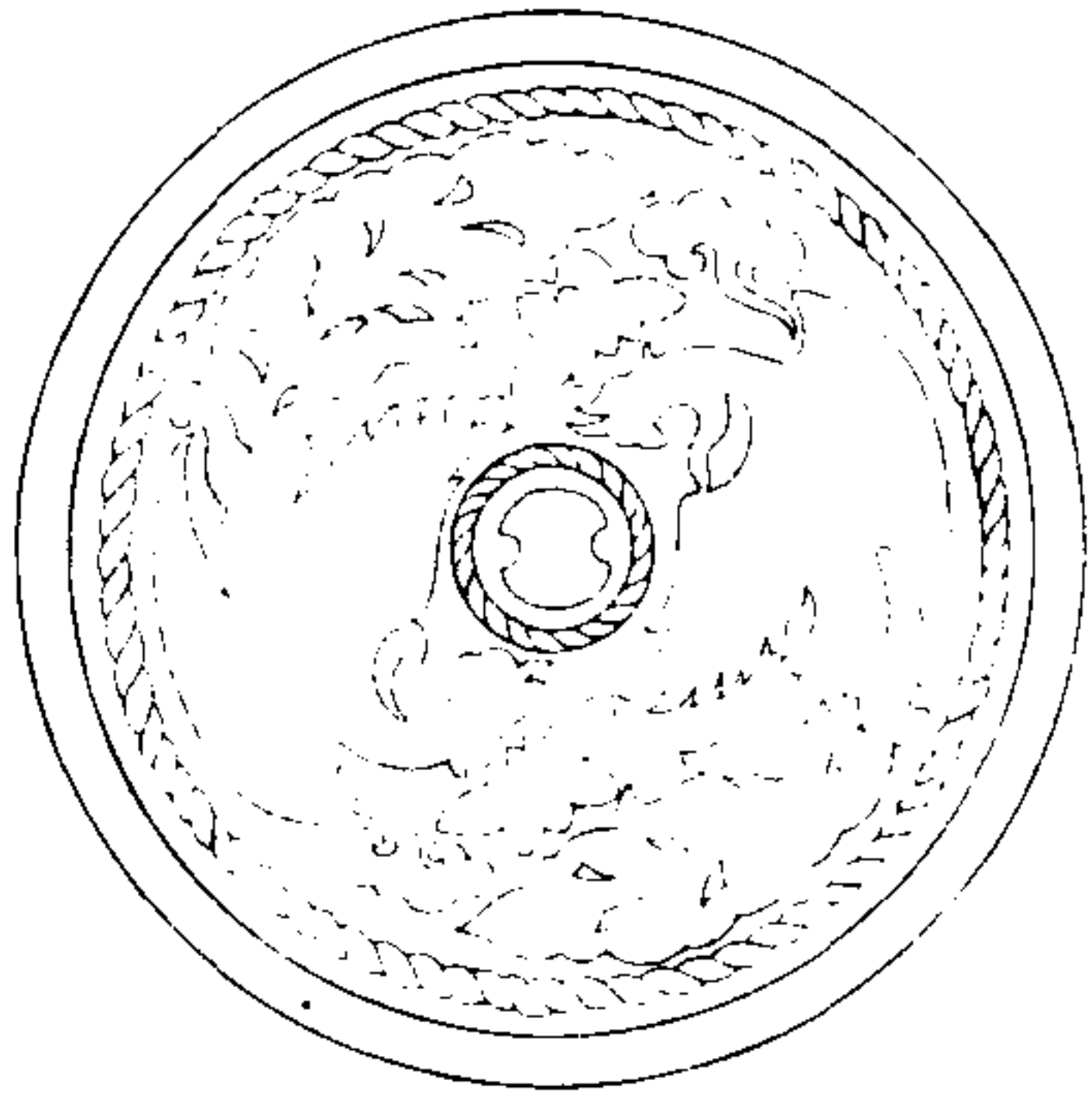

西清續鑑

乙編卷二

圭

徑六寸二分重二十二兩背作雙鸞間以花枝素邊素鼻無銘

唐雙鸞鑑四

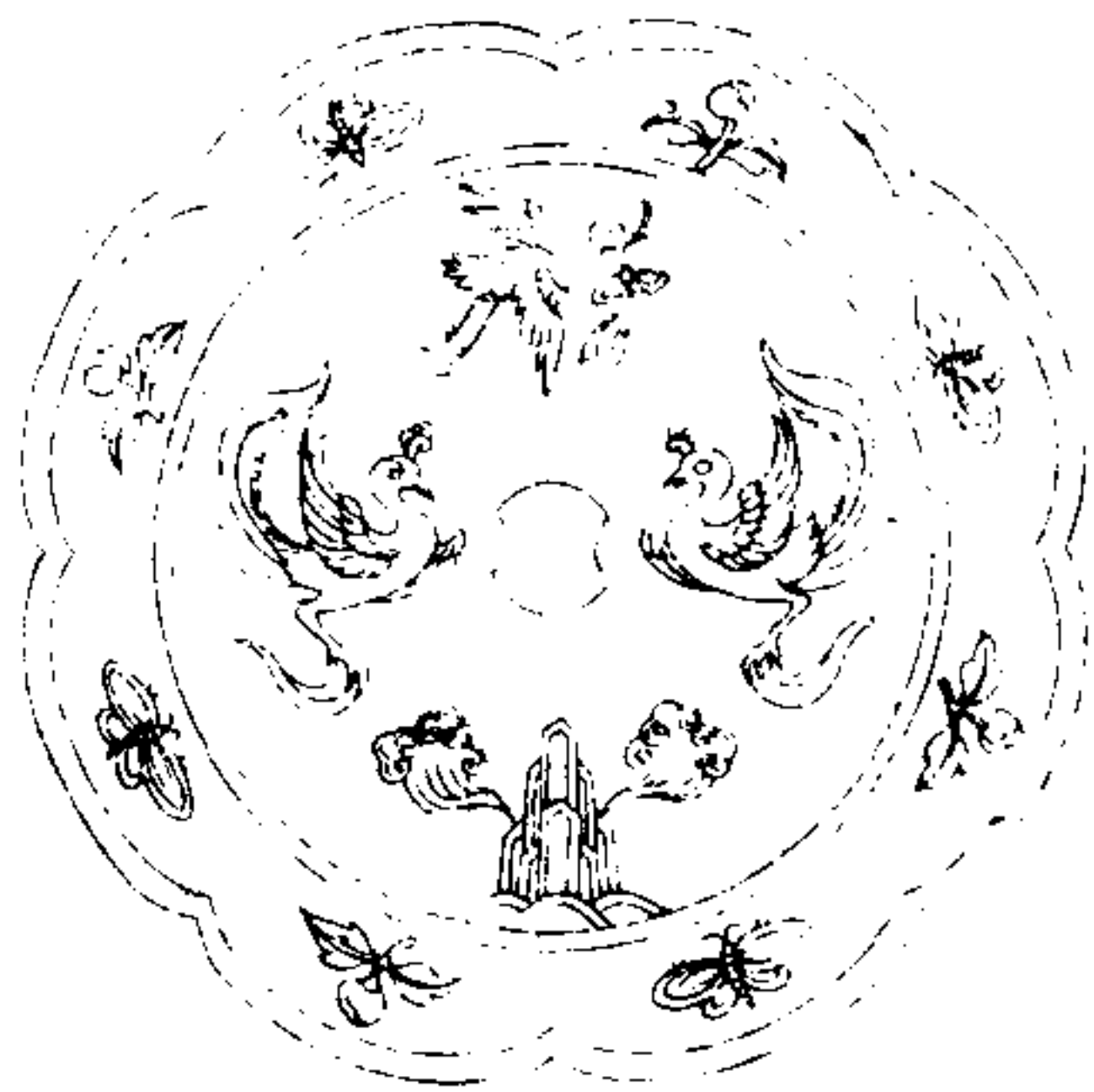

西清續鑑

乙編卷二

圭

徑五寸八分重十六兩葵花式背作雙鸞上作飛鳥銜綬形下作山川出雲狀花鏡邊素鼻無銘

唐雙鷹瑞獸鑑一



西清續鑑

乙編卷三

鑑

徑六寸二分重三十六兩菱花式背作雙鷹對舞形間列瑞獸二花枝四禽螭花枝邊獸鼻無銘

唐雙鷹瑞獸鑑二



西清續鑑

乙編卷三

鑑

徑四寸九分重二十二兩菱花式背作雙鷹及瑞獸二間以朵雲四雲葉邊素鼻無銘

唐雙鷹瑞獸鑑三



西清續鑑

乙編卷三

三

徑三寸六分重八兩有半背作雙鷹間以瑞獸
朵雲花邊素鼻無銘

唐雙鳳後狔鑑

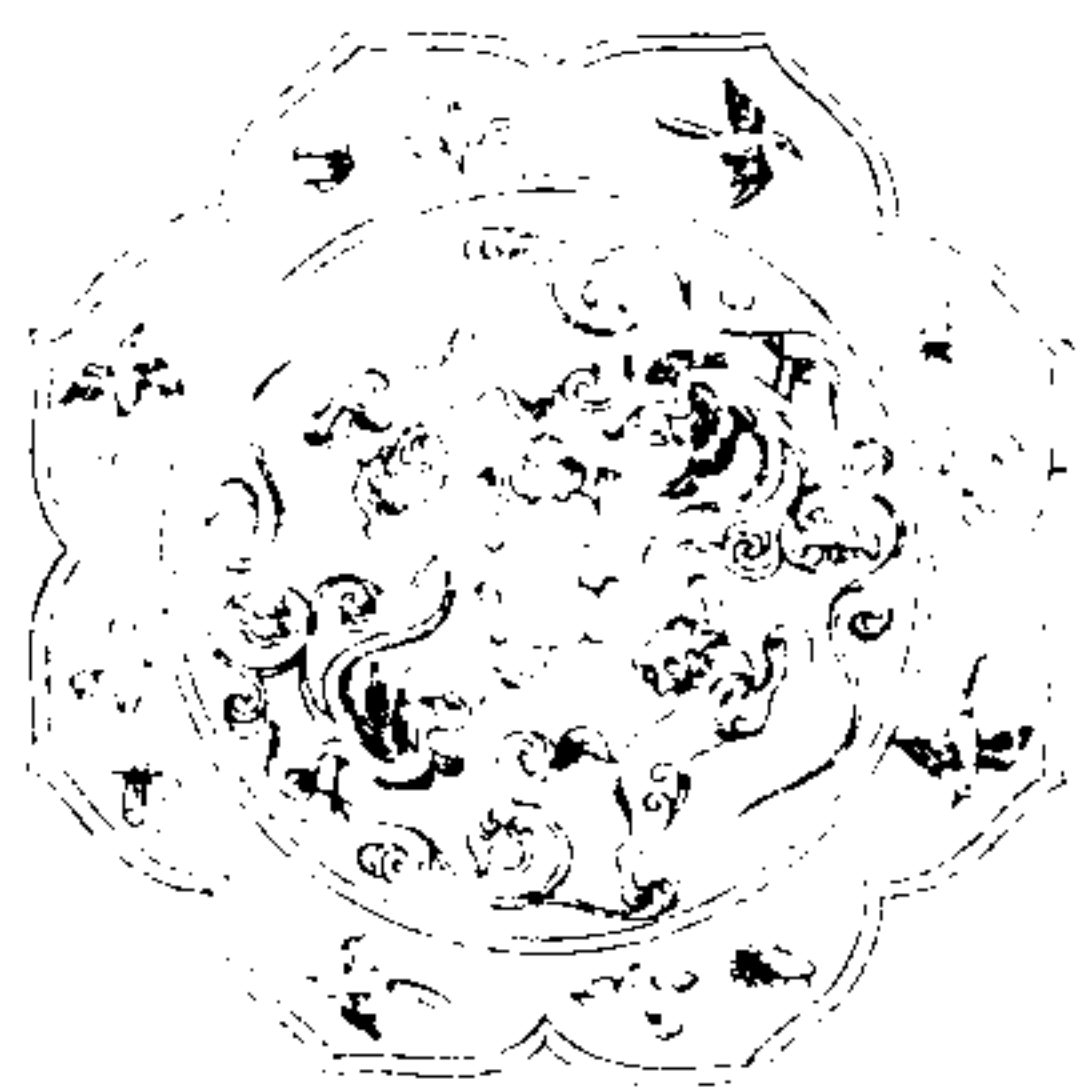

西清續鑑

乙編卷三

三

徑四寸二分重十九兩菱花式背作鸞鳳二後
視二繞以流雲花枝禽虬邊獸鼻無銘

唐六鶴祥雲鑑



西清續鑑

乙編卷三

鑑

徑六寸一分重三十八兩背作芭蕉竹石形上
下舞鶴凡六上作流雲素邊素鼻無銘

唐瑞獸鑑



西清續鑑

乙編卷三

鑑

徑四寸四分重十八兩菱花式背作瑞獸四間
以花枝花螻邊素鼻無銘

唐蟠龍鑑一



西清續鑑

乙編卷三

甲

徑四寸九分重十九兩背作蟠龍一外繞朵雲
四素邊素鼻無銘

唐蟠龍鑑二



西清續鑑

乙編卷三

甲

徑五寸五分重二十兩菱花式背作蟠龍一繞
以朵雲三花螭邊素鼻無銘

唐雙駕瑞獸鑑



西清續鑑

乙編卷三

鑑

徑三寸七分重十三兩菱花式背作雙駕間列
瑞獸二繞以流雲花螭邊素鼻無銘

唐雙禽銜綬鑑



西清續鑑

乙編卷三

鑑

徑四寸八分重十五兩葵花式背作雙禽銜綬
上方作月魄形下方作蟠龍一朵雲二素邊素
鼻無銘

唐雙鴛鑑



西清續鑑

乙編卷二十

器

徑四寸一分重十六兩菱花式背作雙鴛間以飛雀二花枝四花雲邊素鼻無銘

唐雙鳧鑑

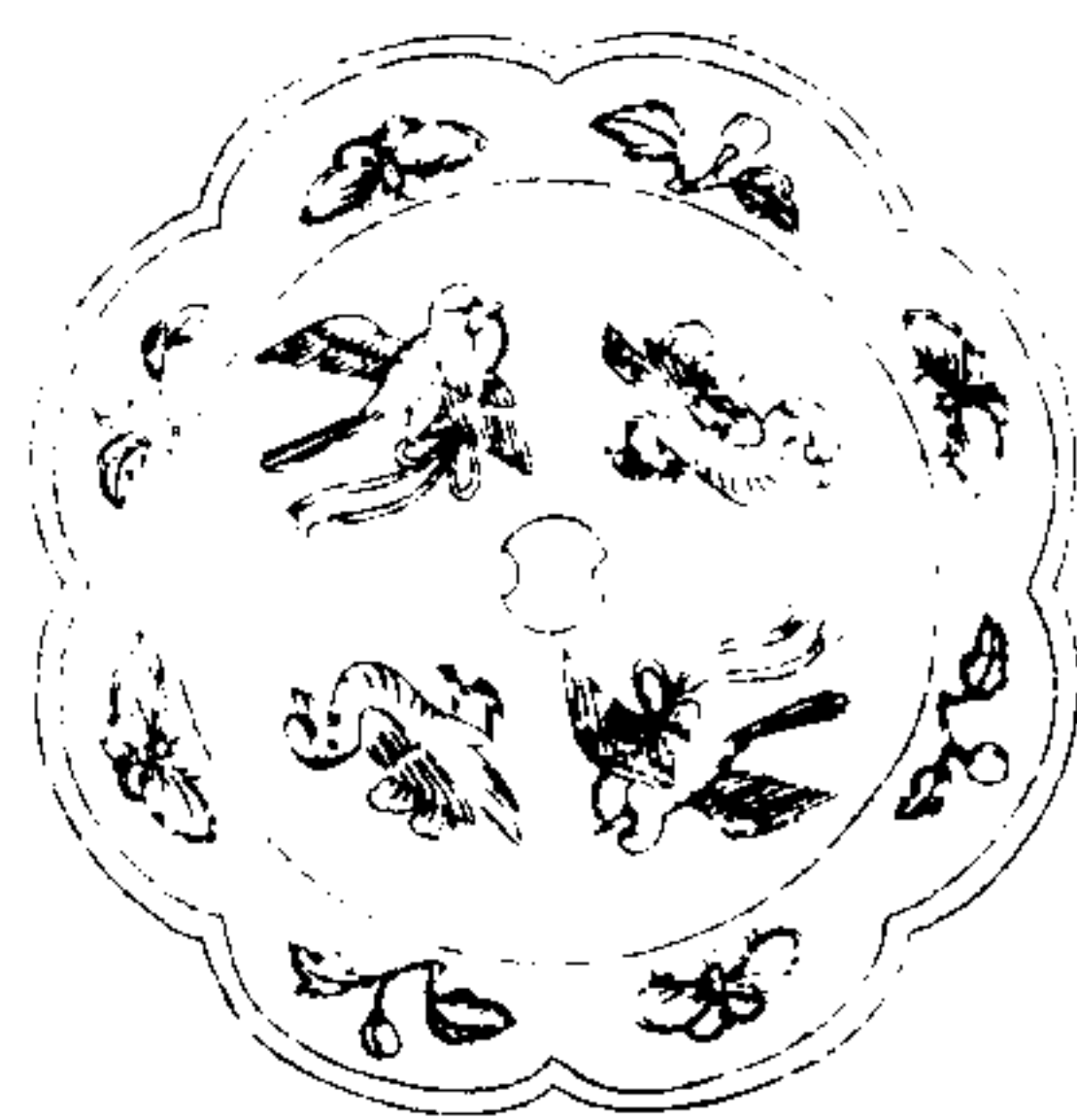

西清續鑑

乙編卷二十

器

徑四寸八分重二十六兩葵花式背作雙鳧形又飛禽形二花枝飛螭邊素鼻無銘

唐舞燕花枝鑑

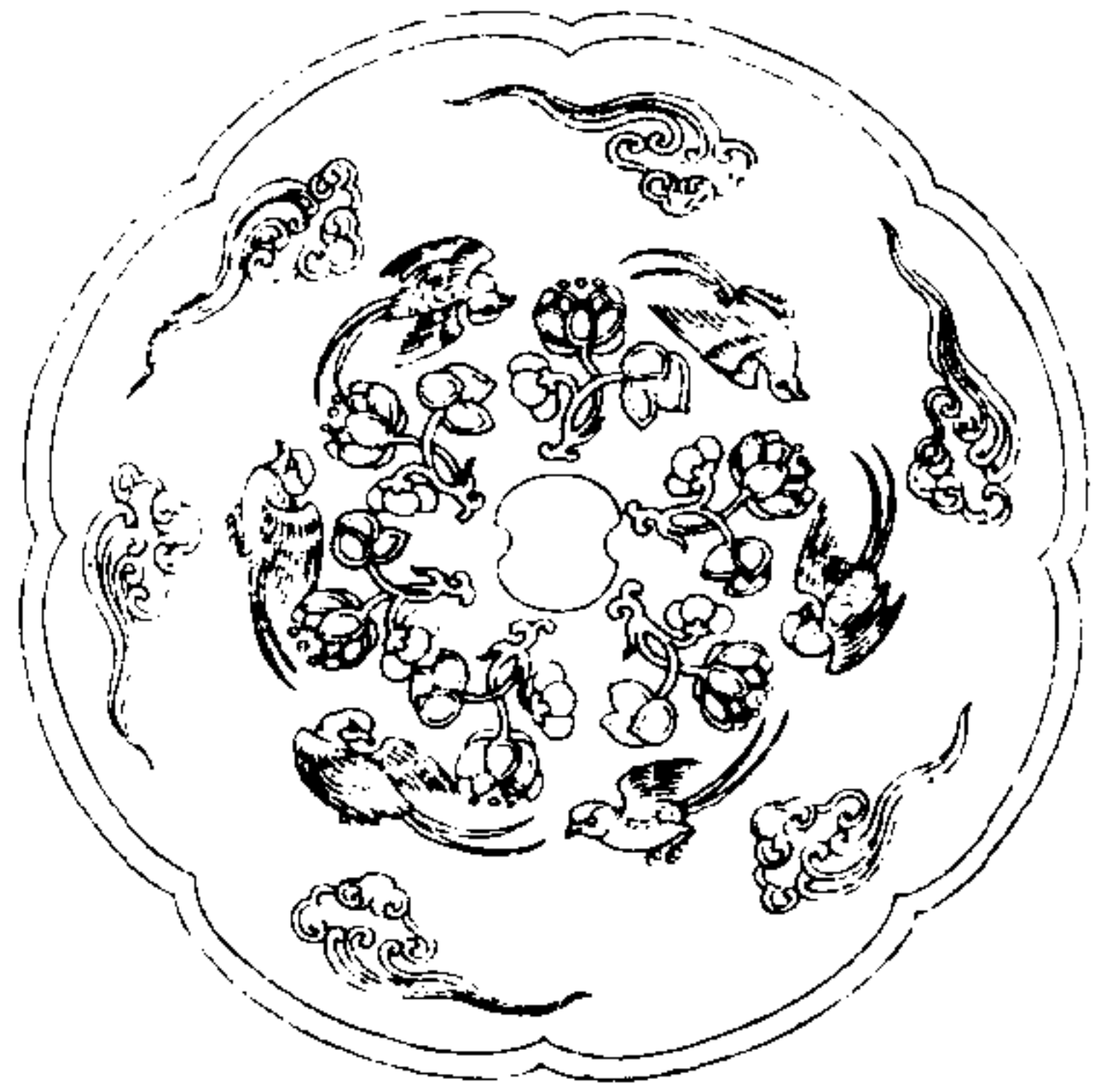

西清續鑑

乙編卷二十 鑑

吳

徑六寸六分重三十兩葵花式背作花枝六繞以舞燕流雲素邊素鼻無銘

唐雀繞花枝鑑一



西清續鑑

乙編卷二十 鑑

吳

徑五寸六分重二十五兩背作雀繞花枝形花邊素鼻無銘

唐雀繞花枝鑑二



西清續鑑

乙編卷三

鑑

果

徑三寸五分重十一兩菱花式背作花枝繞以四雀花螭邊素鼻無銘

唐雀繞花枝鑑三



西清續鑑

乙編卷三

鑑

果

徑四寸四分重二十二兩菱花式背作雀繞花枝形花雀邊素鼻無銘

唐雀繞花枝鑑四



西清續鑑

乙編卷三

五

徑五寸六分重二十五兩背作雀繞花枝形花邊素鼻無銘

唐雀繞花枝鑑五



西清續鑑

乙編卷三

五

徑三寸七分重十一兩有半菱花式背作花枝間以四雀花鳥邊素鼻無銘

唐寶相花鑑一

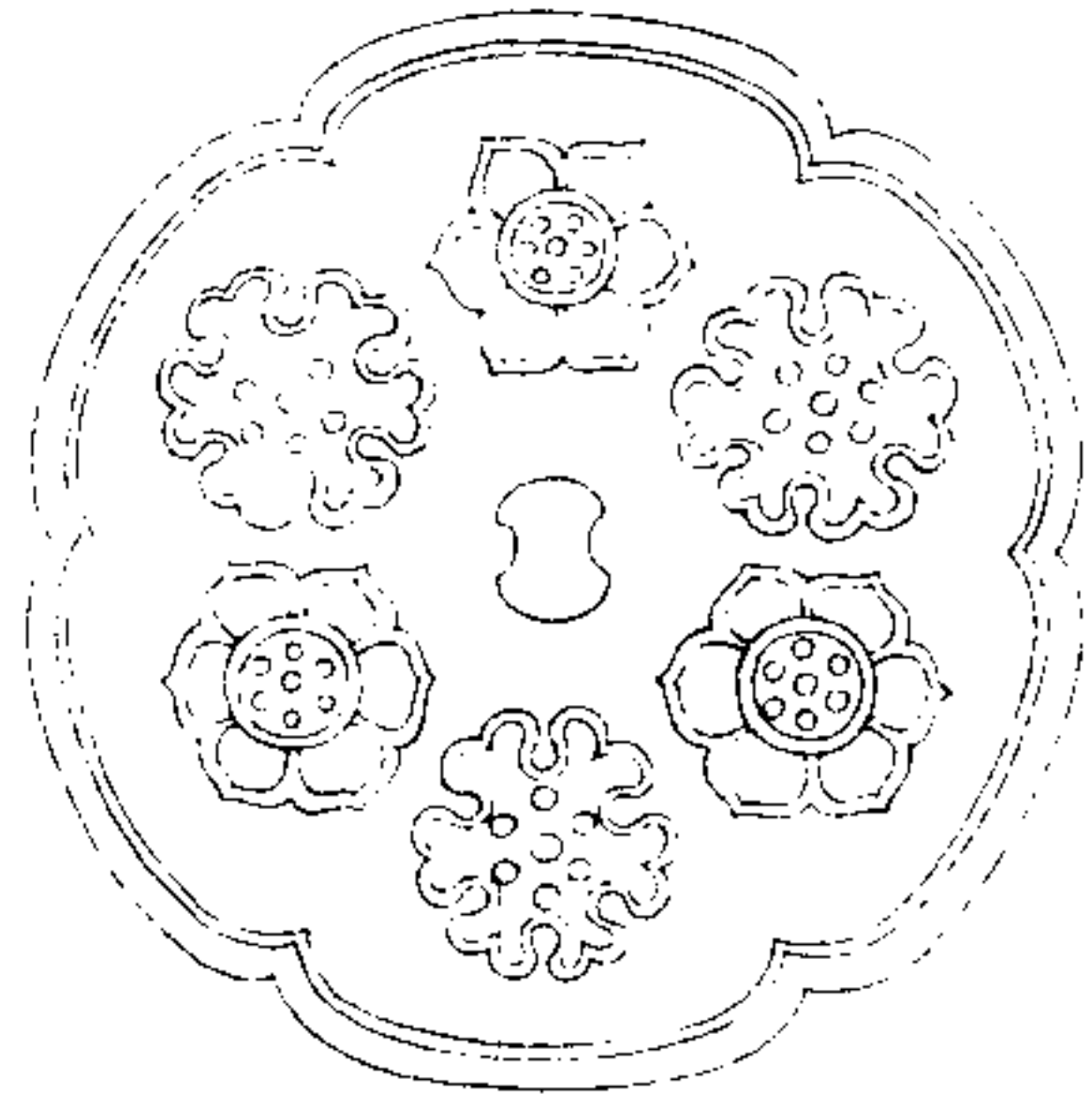

西清續鑑

乙編卷二十 鑑

五

徑四寸六分重十三兩葵花式背作花朵六素
邊素鼻無銘

唐寶相花鑑二

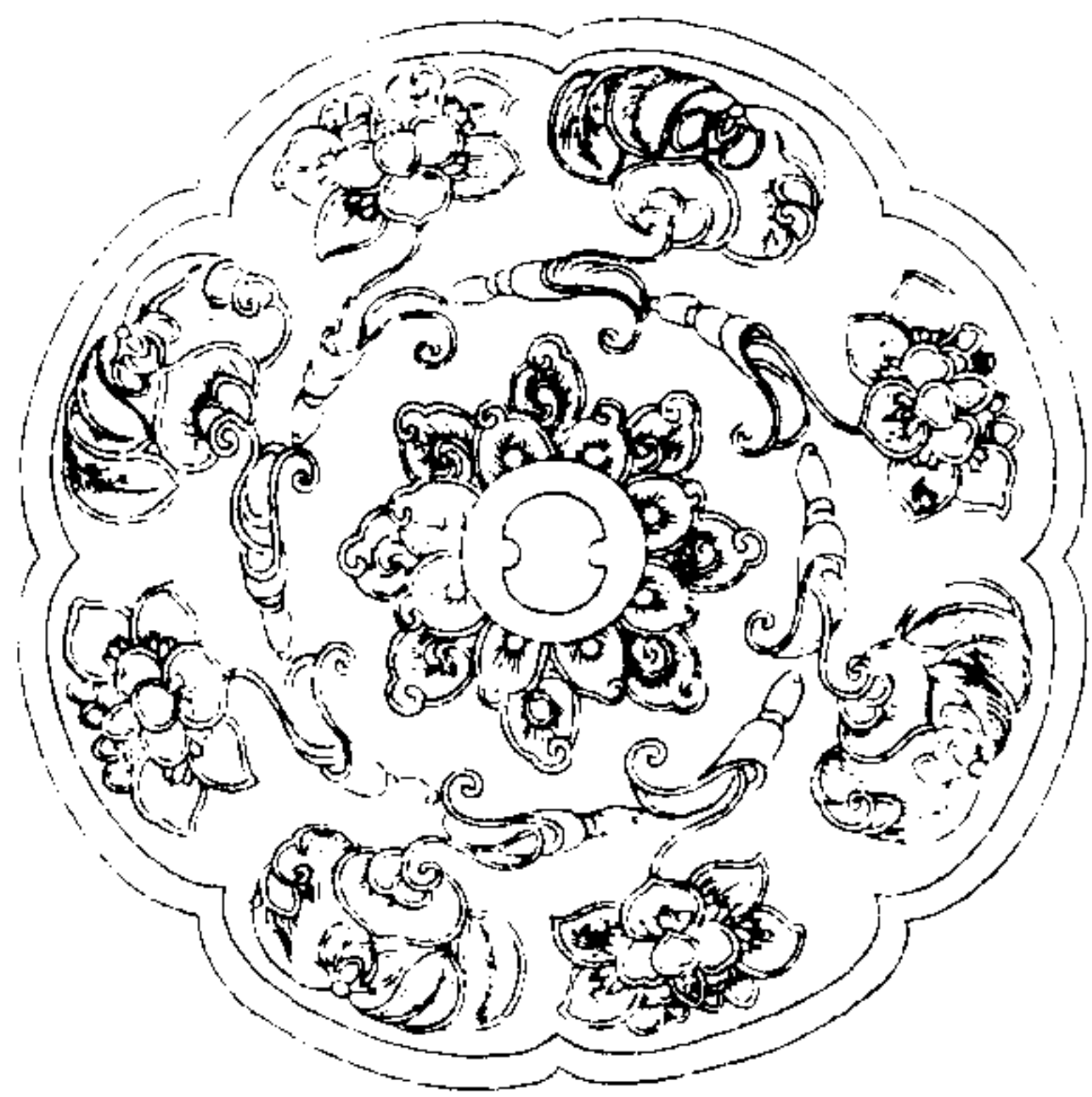

西清續鑑

乙編卷二十 鑑

五

徑六寸六分重三十兩葵花式背作花朵一外
輪環繞凡八素邊素鼻無銘

唐寶相花鑑三

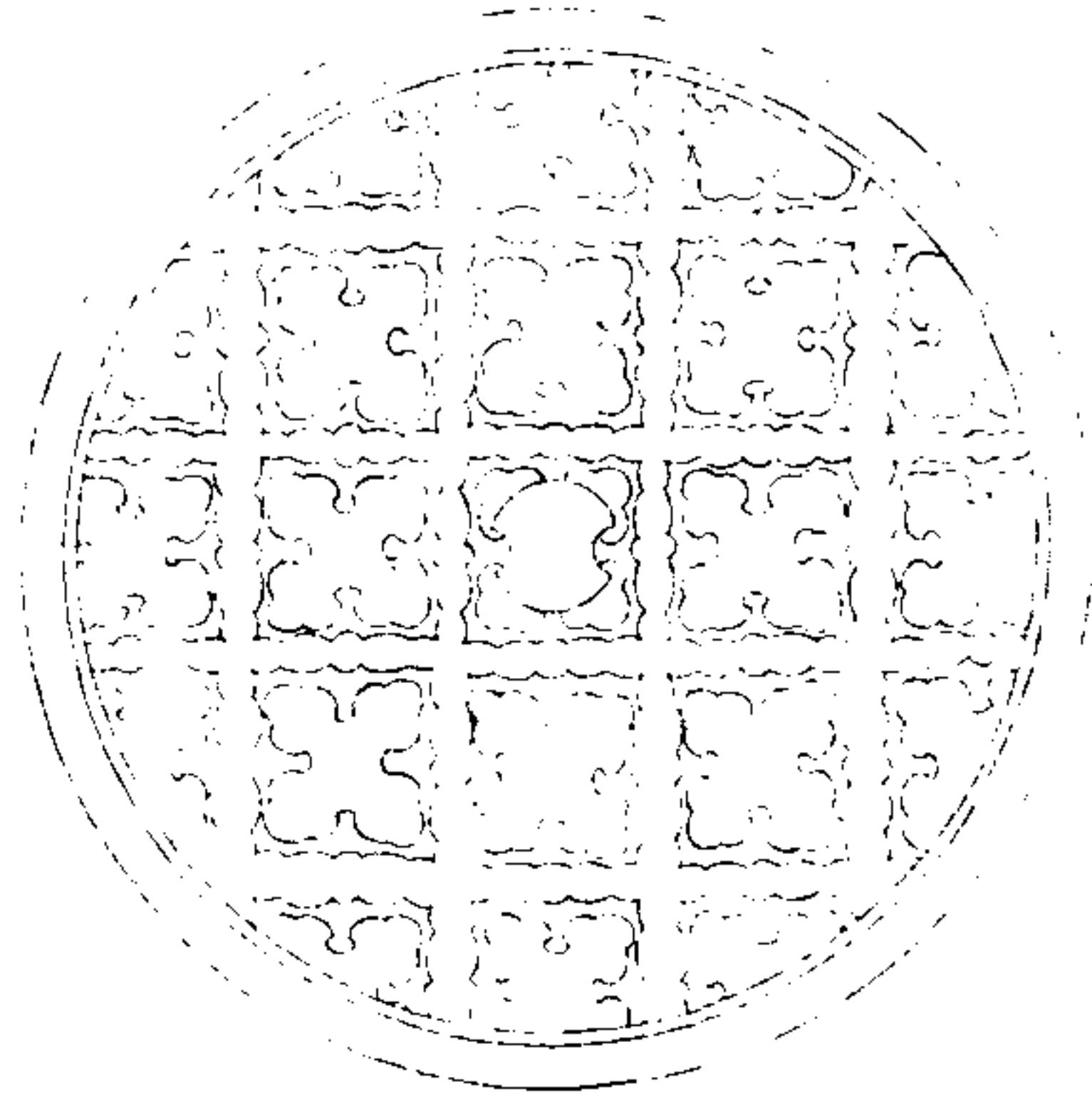

西清續鑑

乙編卷下

鑑

徑六寸七分重二十三兩通體作花朵形間以井紋素邊素鼻無銘

唐寶相花鑑四



西清續鑑

乙編卷下

鑑

徑五寸八分重二十六兩葵花式背作花朵外繞花枝九四素邊素鼻無銘

唐寶相花鑑五

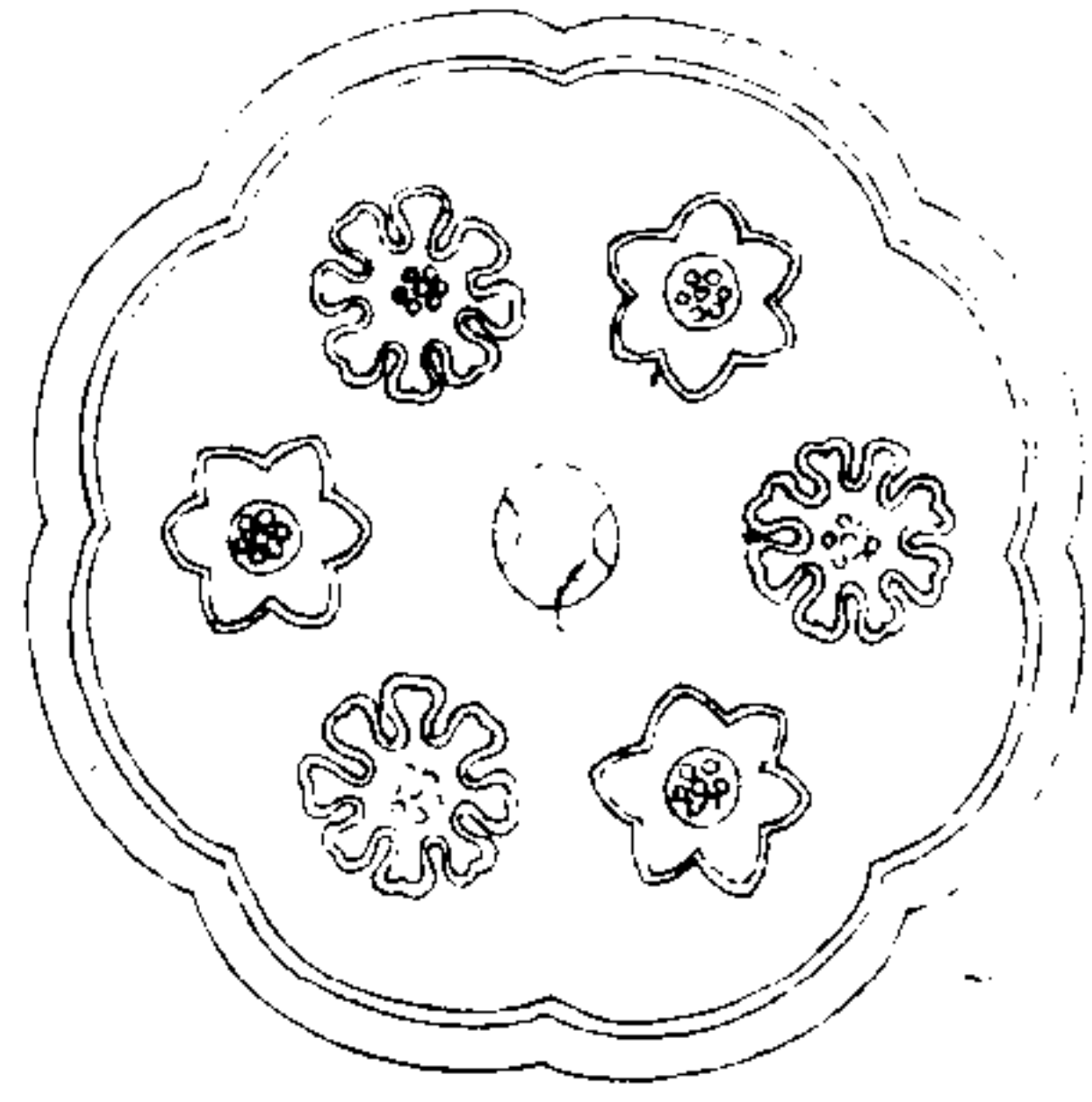

西清續鑑

乙編卷二十

柔

徑四寸七分重十兩葵花式背作花朵凡六素
邊素真無銘

唐花枝鑑

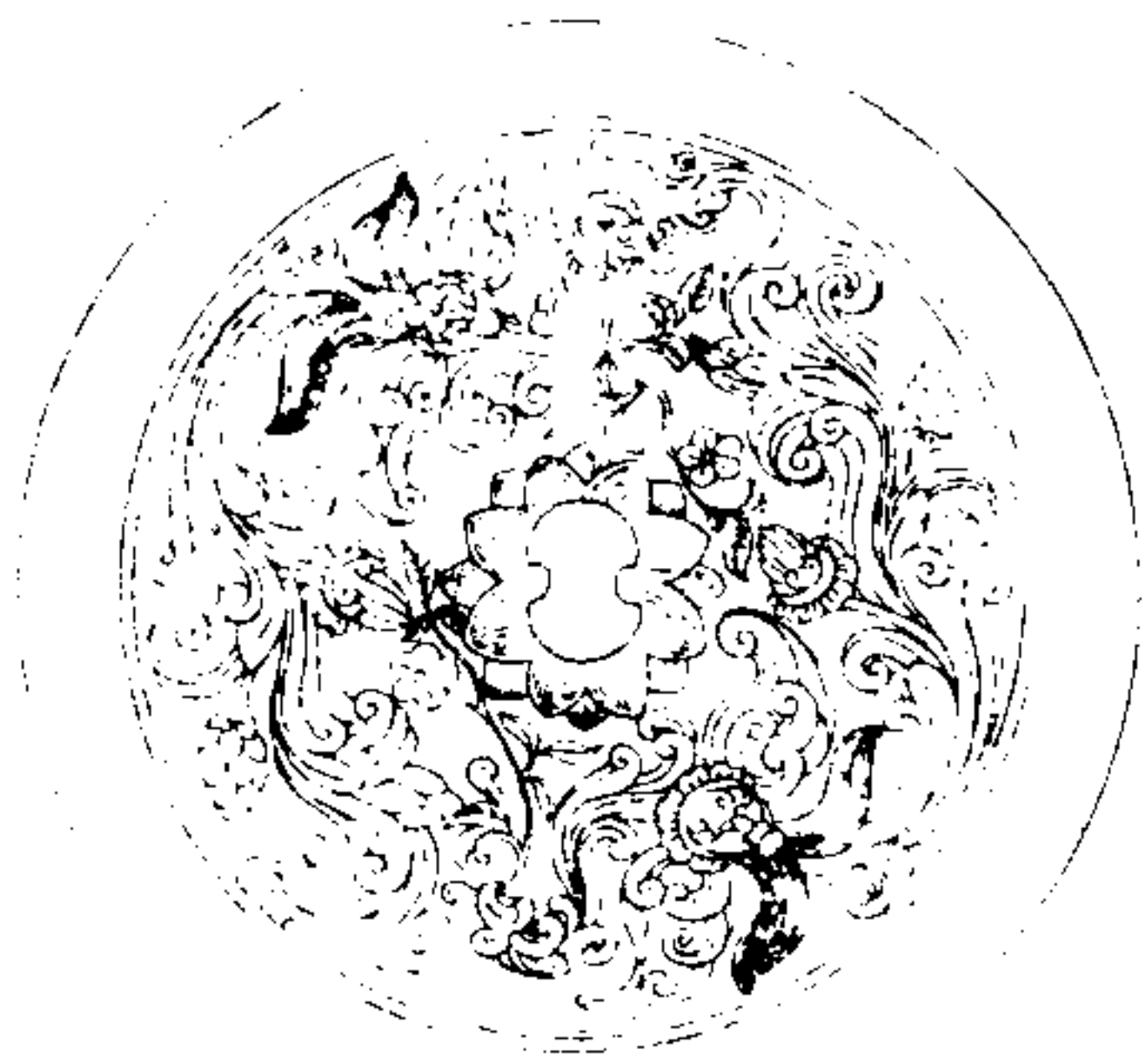

西清續鑑

乙編卷二十

柔

徑六寸二分重二十八兩背作花朵一外環繞
花枝素邊素真無銘

唐菱花鑑

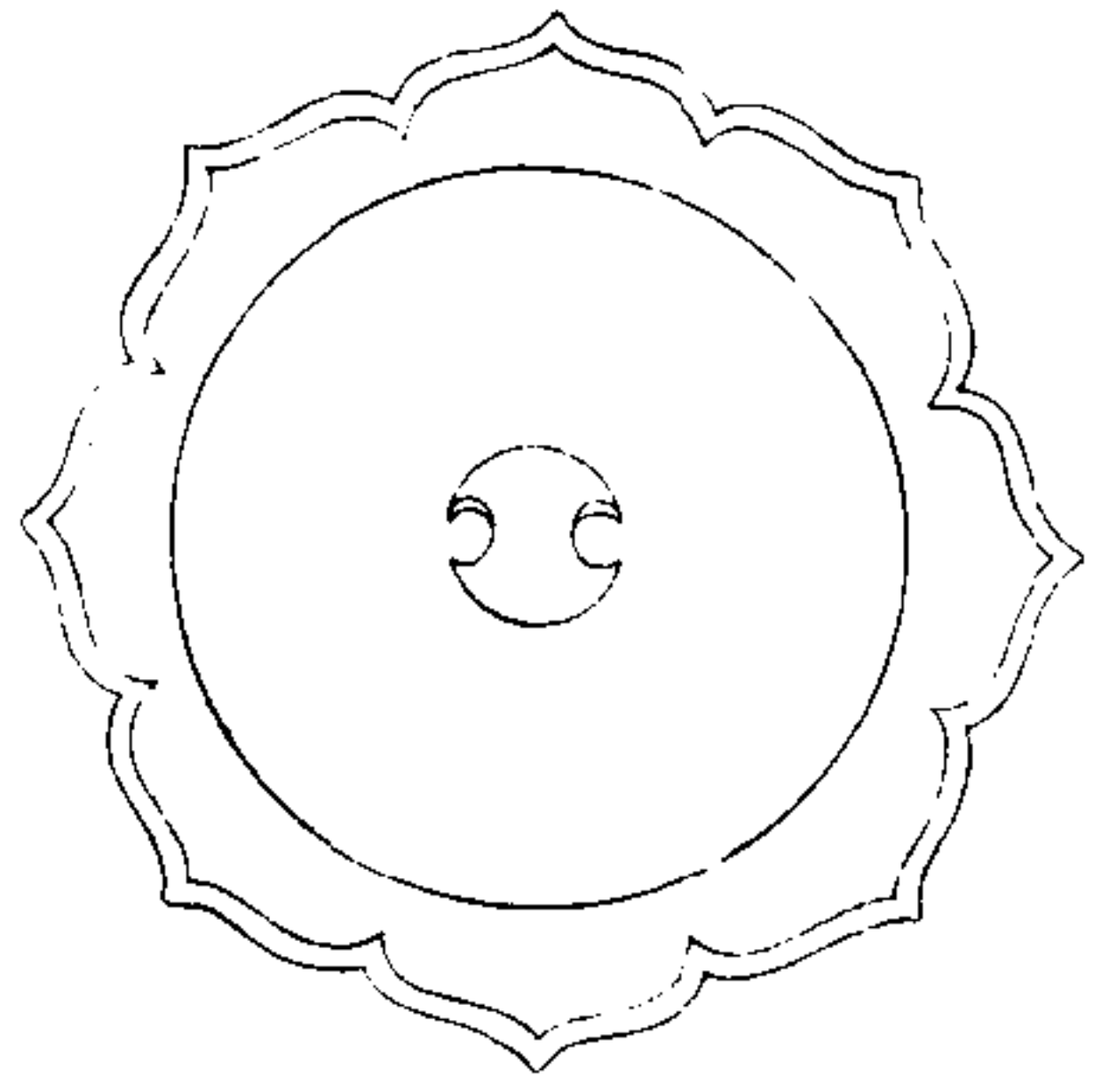

西清續鑑

乙編卷二十

鏡

徑三寸八分重十二兩菱花式重輪素邊素鼻
無銘

唐葵花鑑

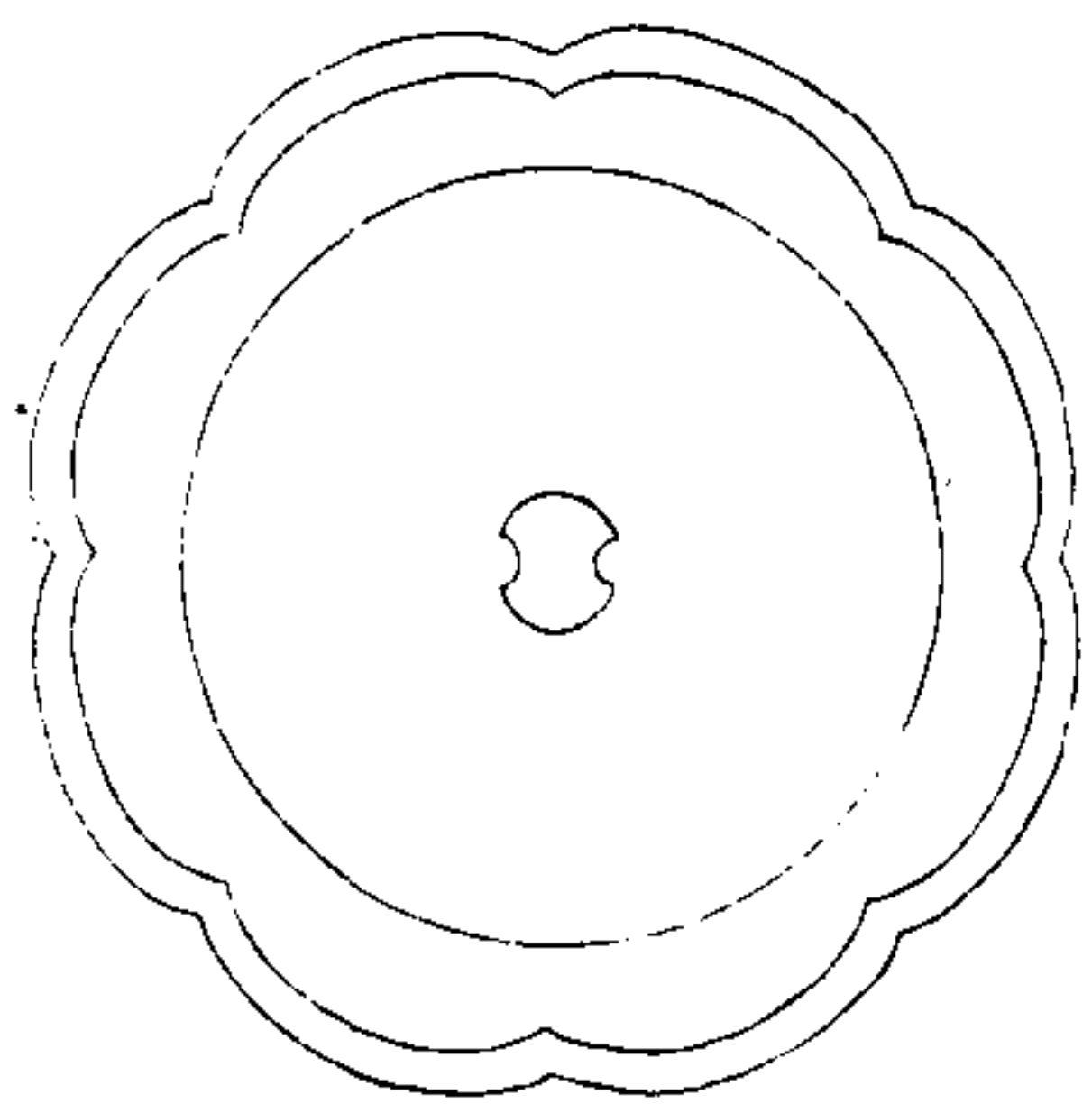

西清續鑑

乙編卷二十

鏡

徑五寸二分重二十五兩葵花式重輪素邊素
鼻無銘

唐重輪鑑

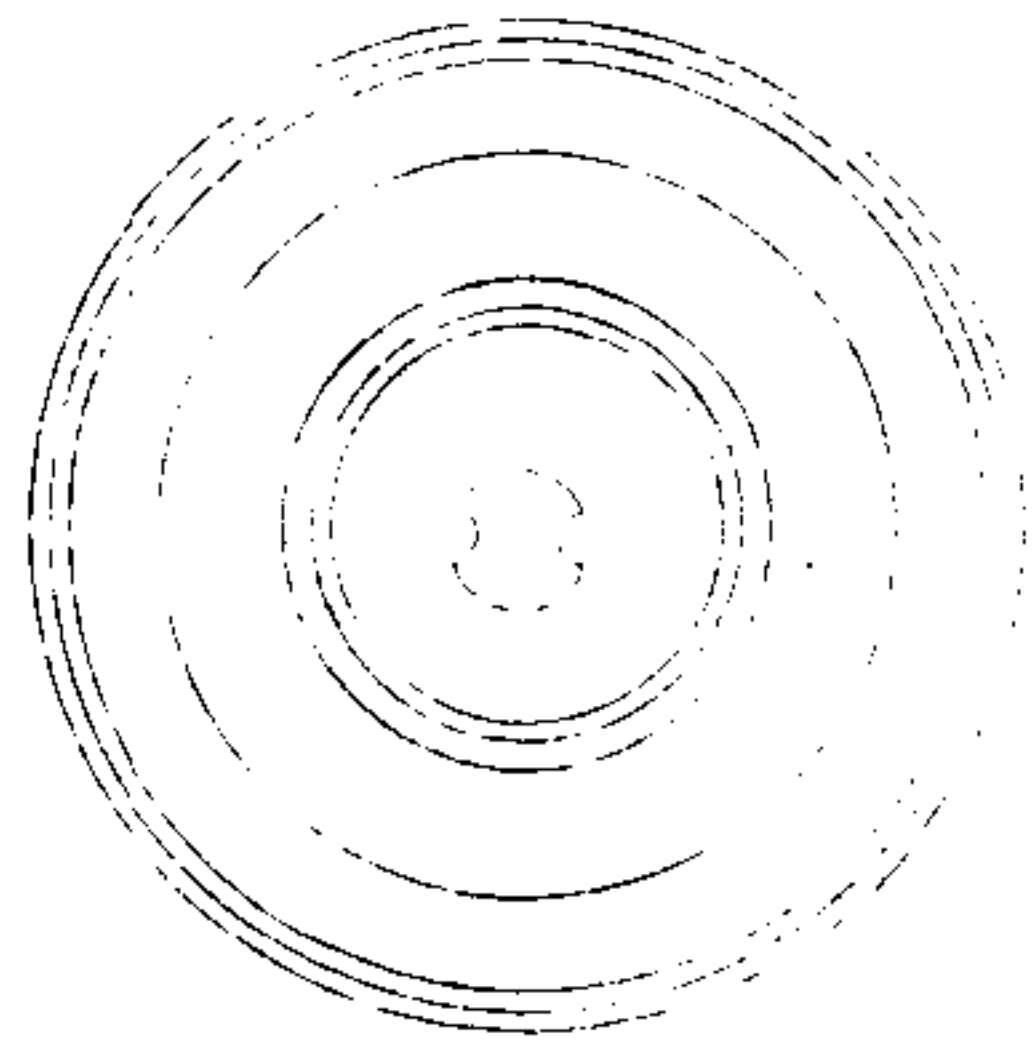

西清續鑑

乙編卷三

鑑

本

徑三寸八分重十七兩背作重輪素邊素鼻無銘

唐素方鑑

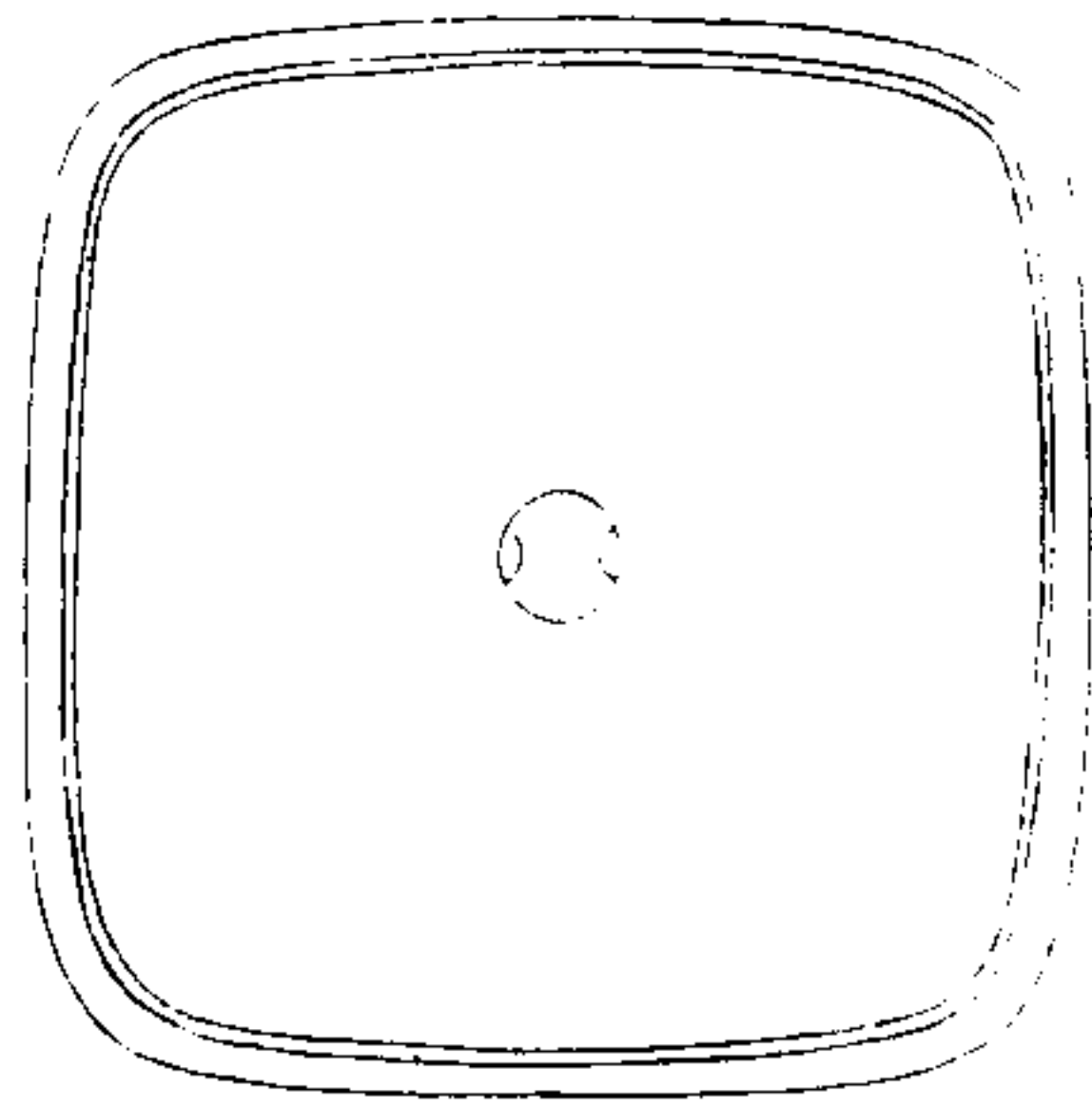

西清續鑑

乙編卷三

鑑

本

徑四寸七分重十兩素邊素鼻無銘



昔人謂得古人之面目者惟金石余竊謂得面目之古者又惟金幣其物在三代以上路史論之詳矣吾平生篤好之偶得一枚喜之等於球璧僻處海隅去三代故都為遙未易致也嘗於錢塘遇封叟者走秦晉吳越間為貿易乃以古幣示之囑其覓以見遺封叟解人也數年一過余輒携數枚余每集朋好鑒賞以為常其後余就養

古金待問錄

序

一

雍豫間幾二十年雖訪求弗倦終自寡丁亥遇封叟於途白駭皓然蒼顏重聽相與道故以指為口封叟有子勿克養客於大梁年八十餘健步善飯披裘帶索不以貧為累笑謂余曰別來得古錢無可與者身雖貧囊中未甚羞澁也傾囊得五六十枚悉以畀余合之余舊歲且過百矣余既喜遇故人復喜所得之夥不能自已於懷

余少壯時食力田間未暇汎覽羣書暮年逐子往來乏友朋商訂凡茲古幣多未能知乃以蕪陋故漫無記載不幾虛封叟貽贈意乎爰各為圖記之題曰古金待問蓋庶幾就正於博雅君子云爾乾隆己丑春日朱楓近漪氏書於汴州之潭上艸堂

古金待問錄

序

二

古金待問錄目

卷一

太昊幣六品

葛天氏幣一品

神農幣三品

黃帝貨四品

卷二

少昊金一品

古金待問錄目

當金貨一品

五二金三品

高陽金十三品

卷三

三代以上幣五十五品

卷四

古刀二十五品

即墨貨一品

太公刀一品

卷五

古金待問錄餘

補遺

三代以上幣二品

古金待問錄目

二

一第... 丹... 丹... 丹...

古金待問錄卷一

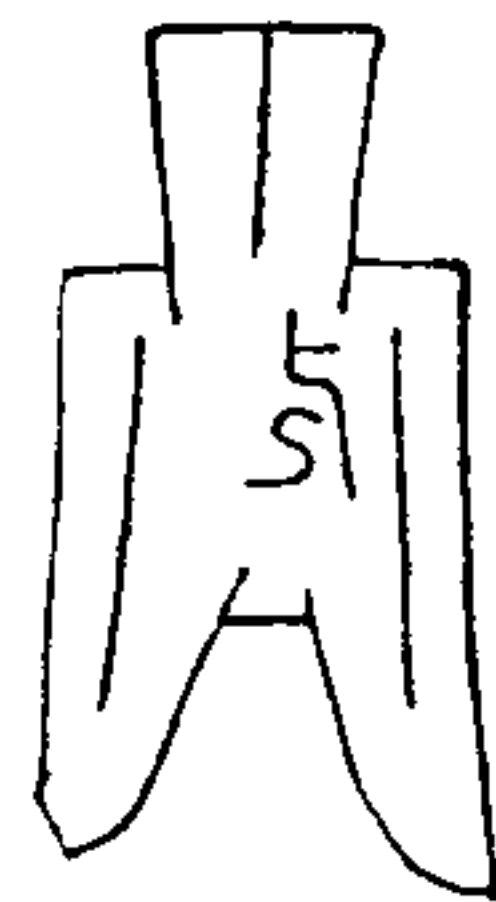

右一品路史昔寶鼎尉王鑄家有一布長寸六分肩廣八分首廣五分為足間二分重六銖面文作行吳乃帝吳字幕文作引

古金待問錄

卷一

一

李彥美所謂了旁斜畫者蓋義字也錢書目為異布又董令昇家有一種長寸八分額廣六分肩廣寸一分奇間五分重十二銖面文作父吳幕文作爽皆太吳字也攷之盪鐘帝直作二則此立之為信為帝字又封禪文吳作吳此幣鈎畫甚精與王鑄之布大小略同面有文為川乃帝字左文為皇當為吳字其間有心疑為偵字幕

文亦不失了旁斜畫之形三代以上之文皆有小異故定以為太吳之幣

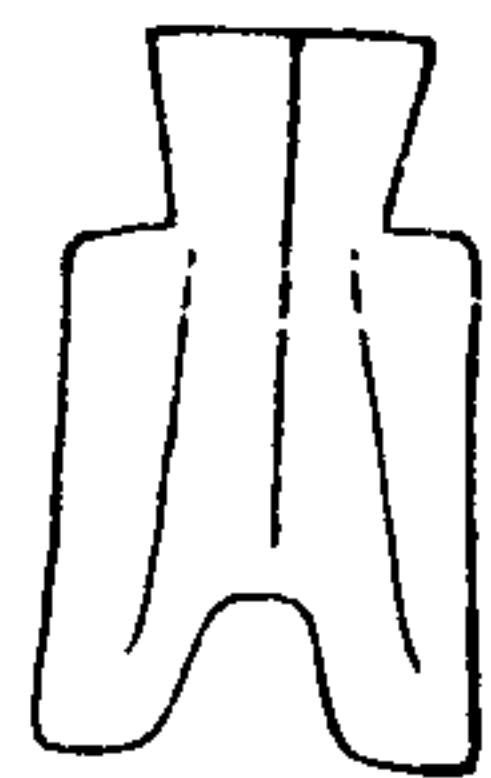
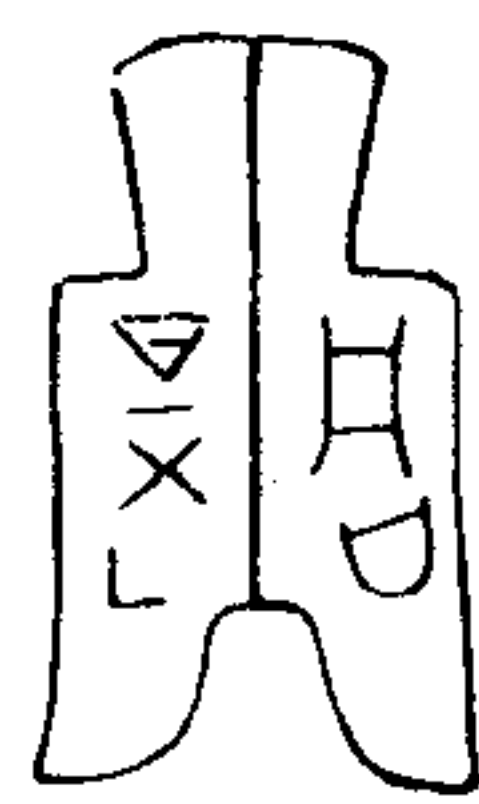

右一品面文右字不可識其左文為吳字與路史所引封禪文吳作吳合幕作斜直文

古金待問錄

卷一

二

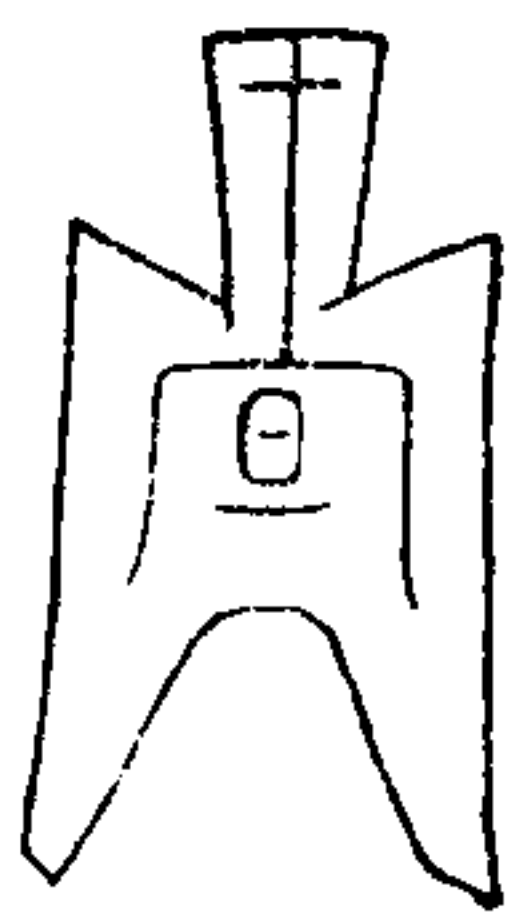

右一品面文右一字不可識左文為爽字此與路史所載董令昇家之幣大小畧同其重不過六銖為異耳詳第一品太吳幣下雖字之在面在幕各有不同究不得不謂之吳與頭也

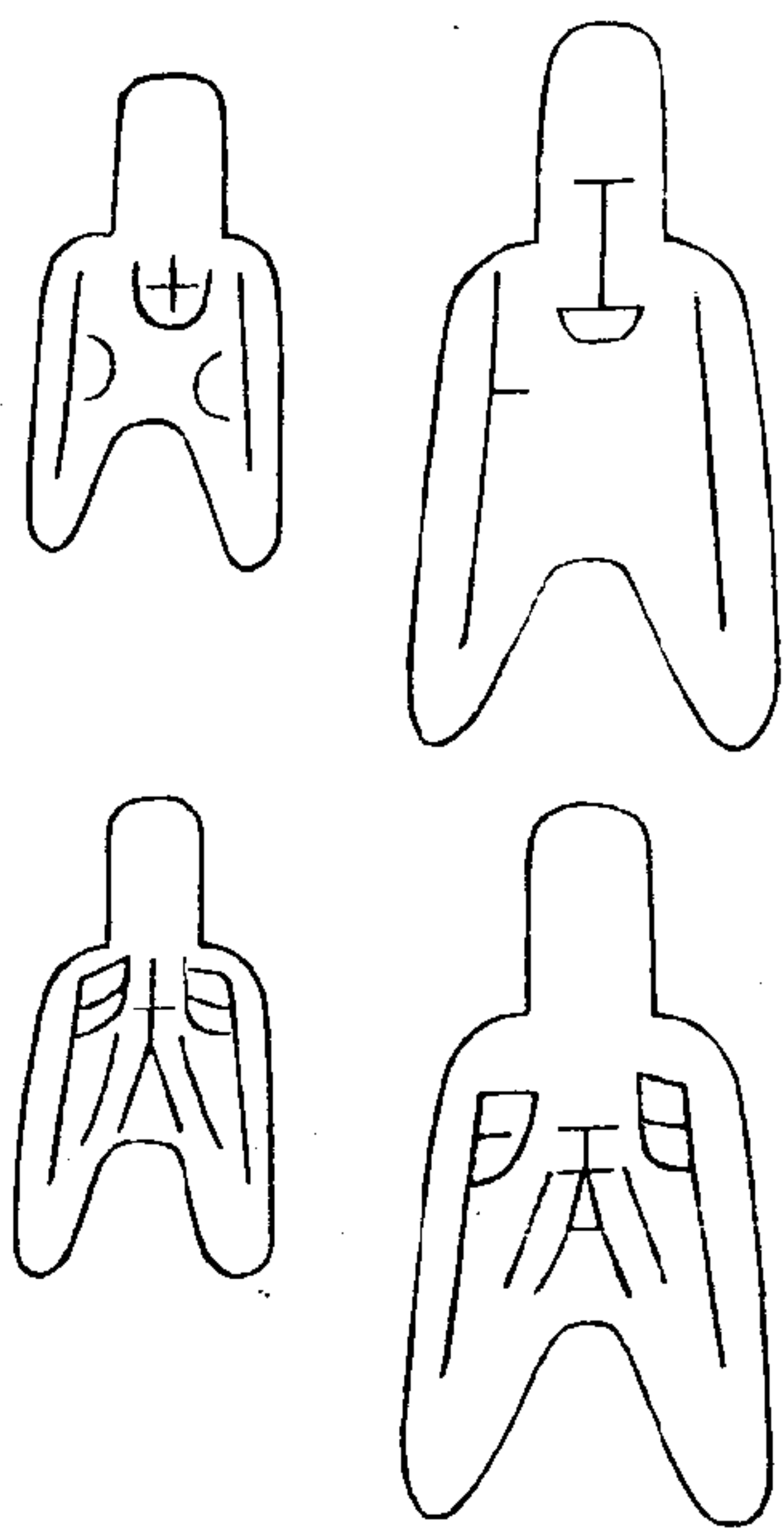

右二品前一品面文作金字後一品面文微有不同幕文皆如門其內如夾路史幕

古今待問錄 卷一 三

文作與皆太昊字此幣之門字略如與字之兩百字夾字則爽所固有也欲不謂之太昊幣不得矣前一品為諸幣中之極長者後一品首上有好乃近人所鑽銅色如新不著於圖

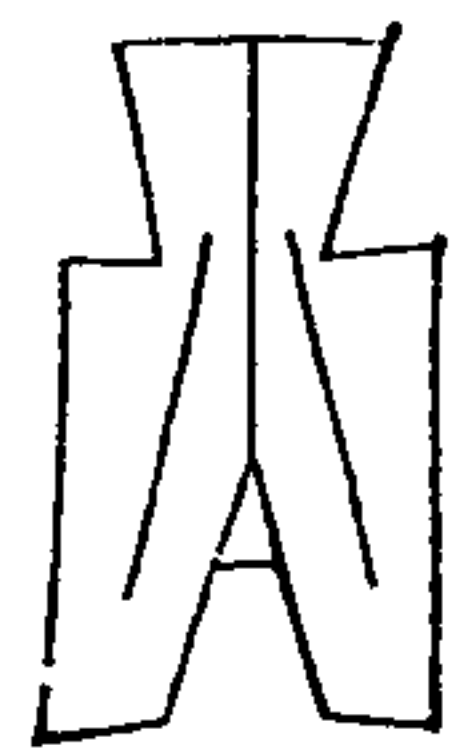
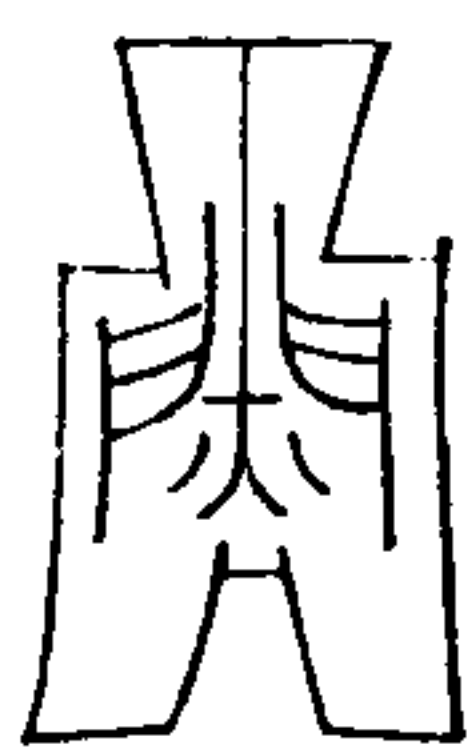

右一品以昊字作面文在面在幕前已言之矣



右一品面文右字不可識路史云葛天氏興貨幣注云董氏譜云葛天氏之幣字雖質而與今隸無異從土從日乃古之合字

古今待問錄 卷一 四

即為聲也此幣左文也當是葛與從土從日雖有小異諸幣皆然故定為葛天氏之幣依外紀入於太昊之後

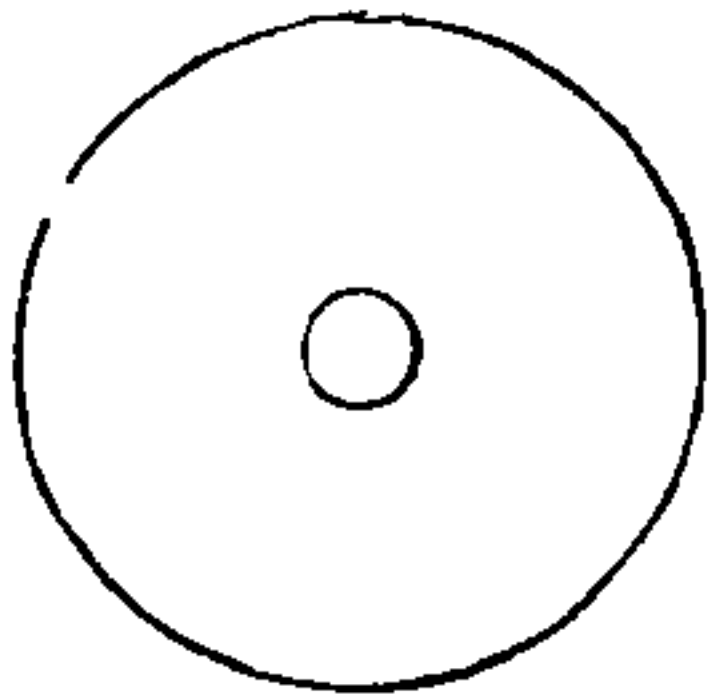
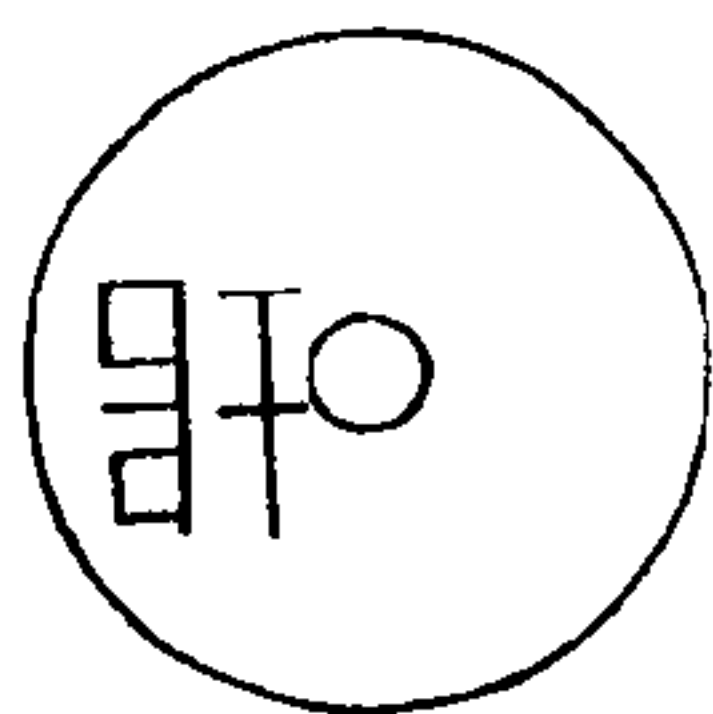

右一品路史神農貨有一大錢徑寸五分重七銖好圓無輪廓狀如半兩銅色純赤

左有卅字鈎畫甚精神字也此幣與路史所載大小輕重形狀銅色悉合其神字中一畫微斷有小異耳似應以路史為據定為神農之幣

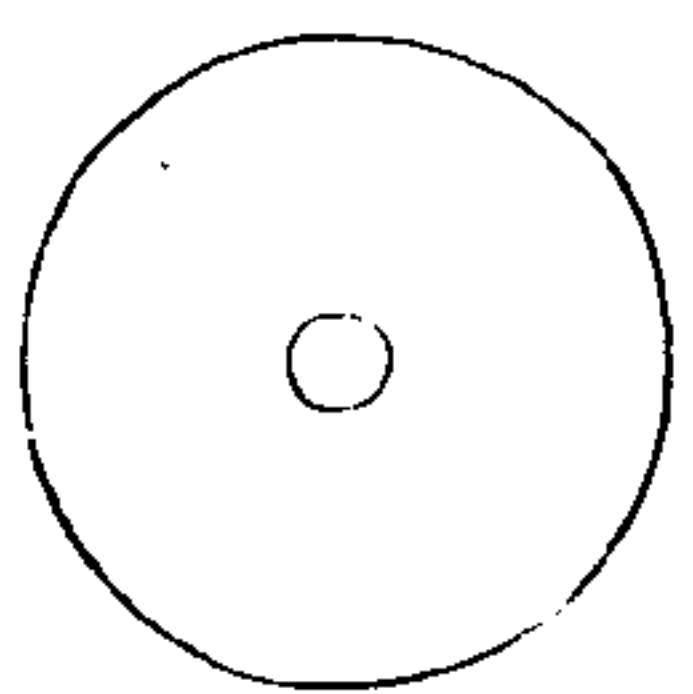
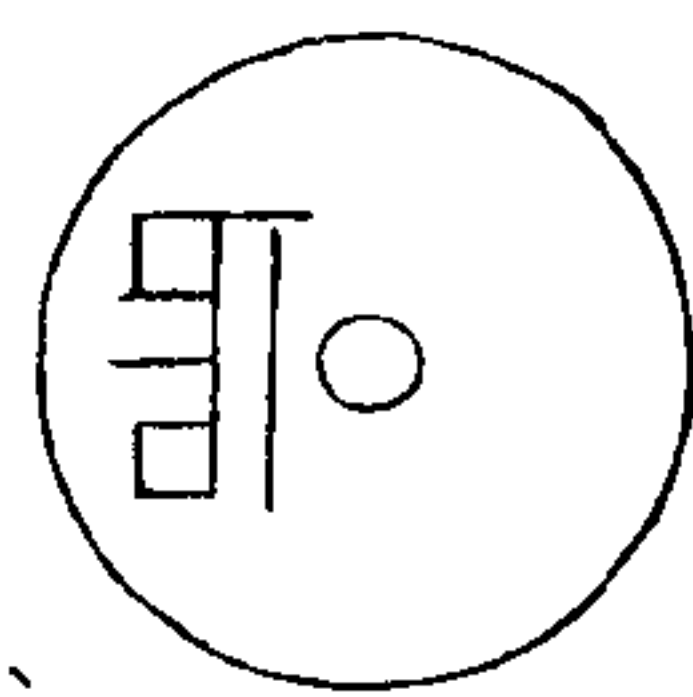

右一品與路史所載神農幣悉同其神字

古今待問錄

卷一

五

之中一畫不過右為小異考路史有神農貨其為幣眾之語眾則或有小異不可棄記之以備參攷

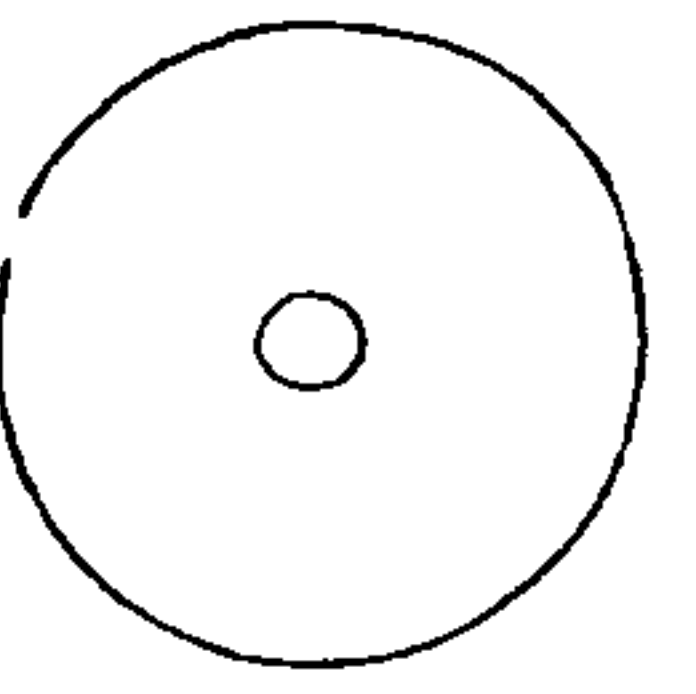

右一品與路史所載之神農幣大小輕重形製銅色悉同其文周匝五六字不可識

路史又載神農錢無周廓面七字縱橫此品面文五六字亦縱橫又與路史符合故記於神農幣之後

右神農幣三皆銅色純赤乃運錘而成不經融鑄此路史所以稱其鈎畫甚精也其重與秦之半兩纔及其半大且過之經數千年無纖毫缺蝕及銅花斑駁之狀神農之外皆用鑄矣此說未見於記載其物具

古今待問錄

卷一

六

存可以意會非臆斷也

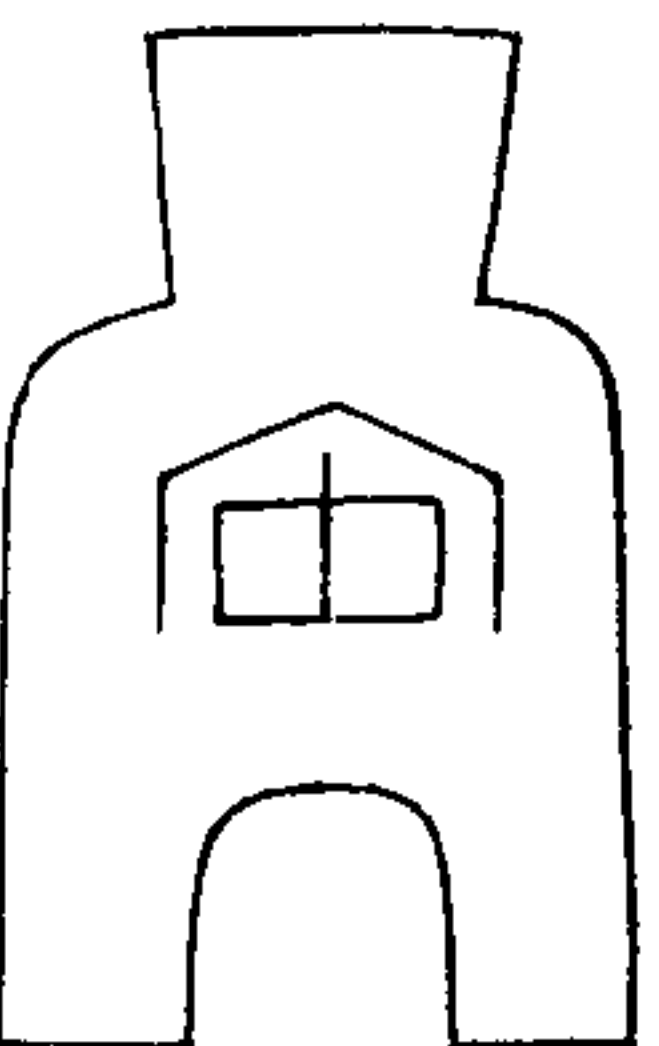
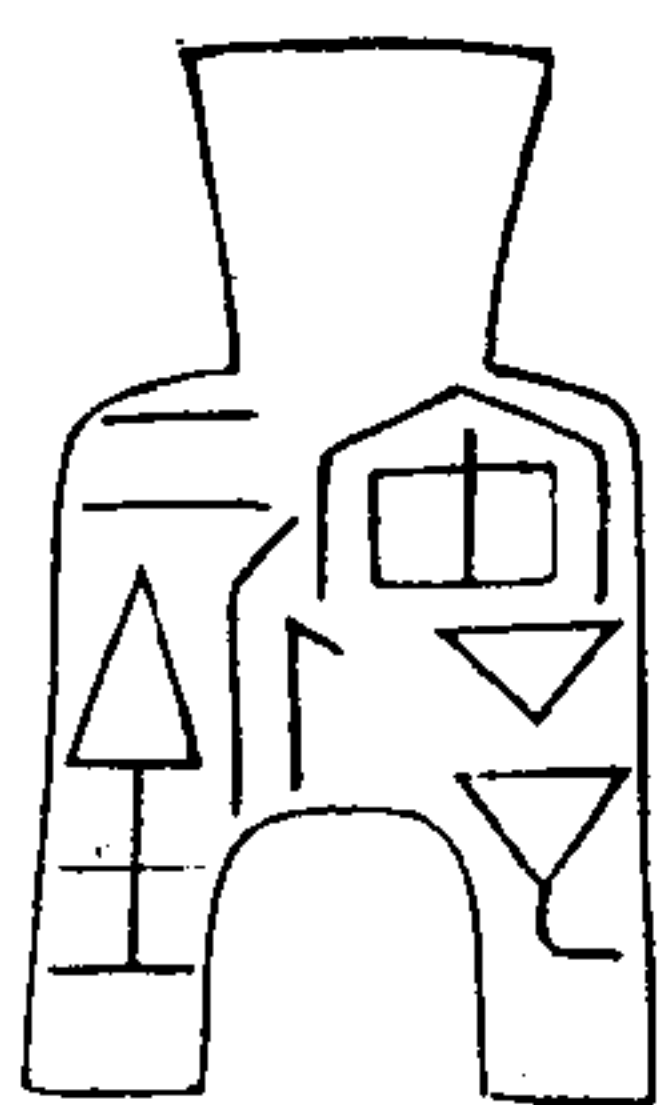

右一品路史黃帝貨其文作山子全篆文此幣與路史所載字皆同惟路史之山字與此幣之山字小異考三代以上字多倒書者此幣第一字似以山字倒書

於中之上其實一也又路史云黃帝貨又二種大小輕重與此正等六字亦同但倒書之其字作中以此驗之字既可作中獨不可作中乎可不煩言而自明也又幕文與面文第一字同故定為黃帝貨

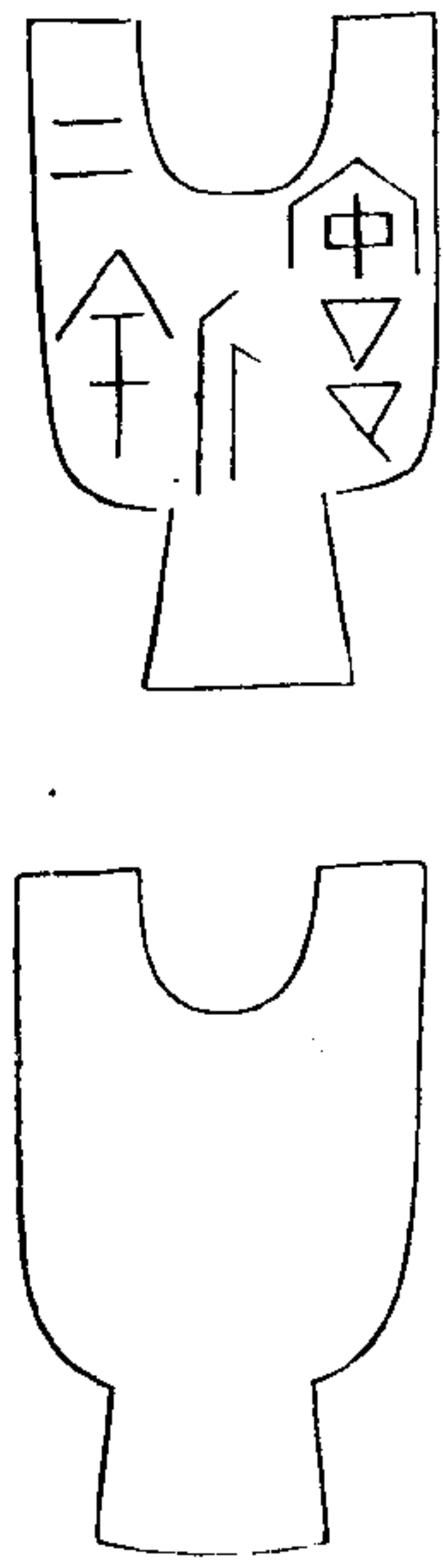

古今待問錄

卷一

七

右一品大小面文與前同但面文之字倒書於幣上耳又第一中字之下前幣作中今作中益見前言山下安中之未妄也

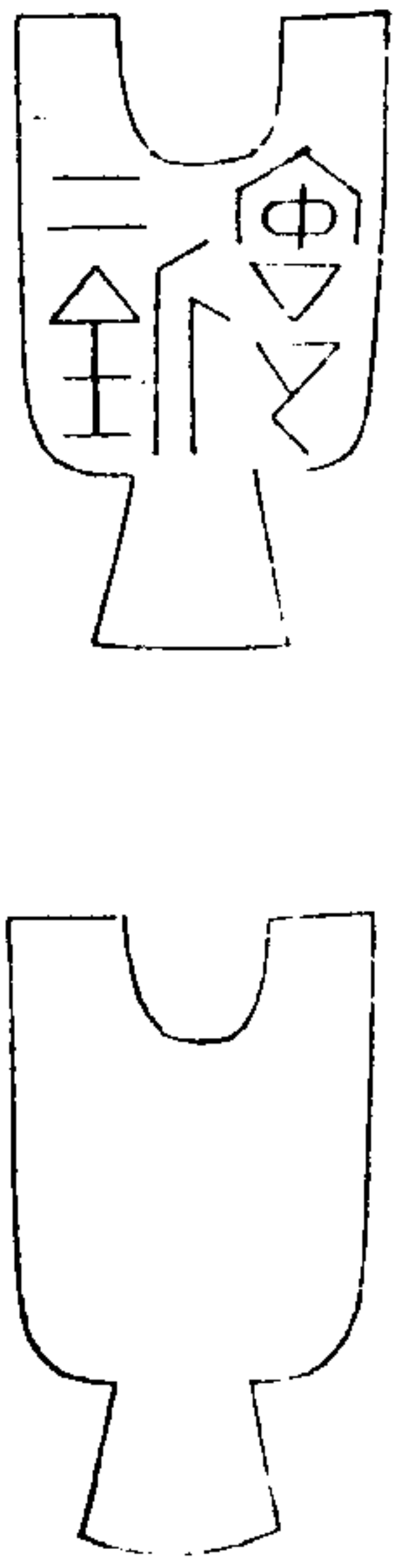

右一品亦倒書幣上與前同

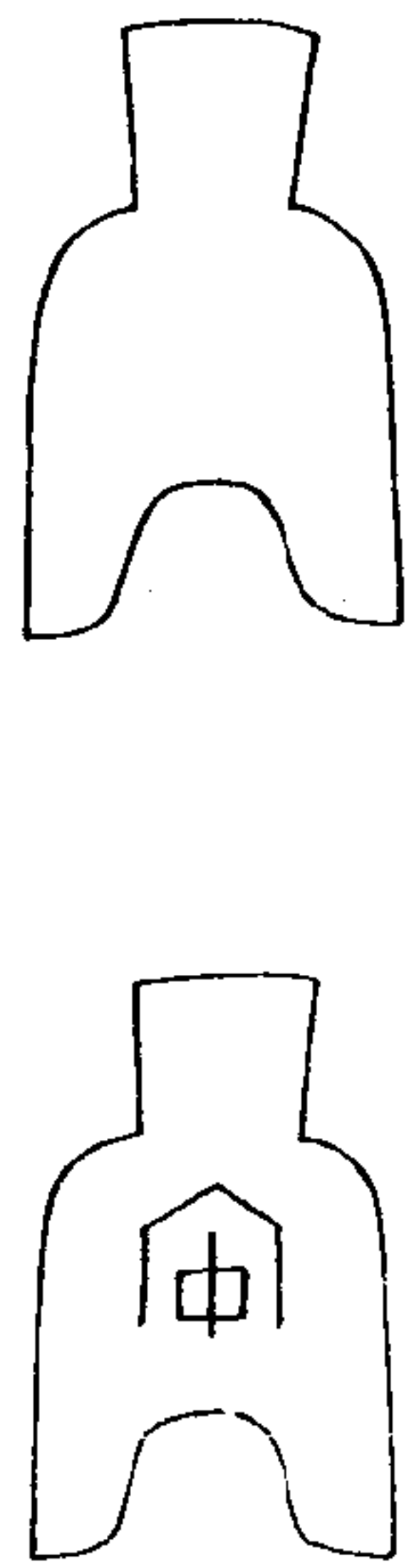

右一品面文已磨鑿仿佛可識知為黃帝貨幕文中字與前同

右共四品皆有中字攷雲臺碑禹作中或疑此四幣為大禹之幣不知雲臺碑中與中不同此四幣與路史黃帝貨合惟一字

古今待問錄

卷一

八

稍有不同可無疑也

古金待問錄卷二

朱楓近漪輯

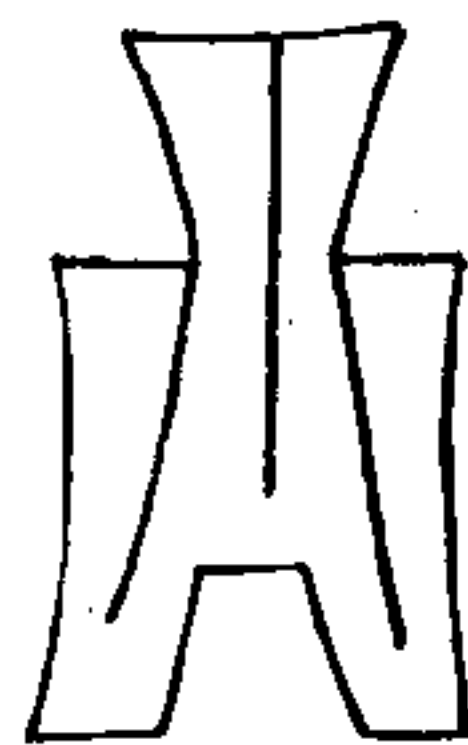

右一品左文第一字不可識第二字當是吳字已詳太吳幣右文為陽字路史少吳青陽氏上古貨幣皆以代別故既曰陽又

古金待問錄

卷二

一

曰吳猶太吳之幕文了旁斜畫為義也故定為少吳之幣

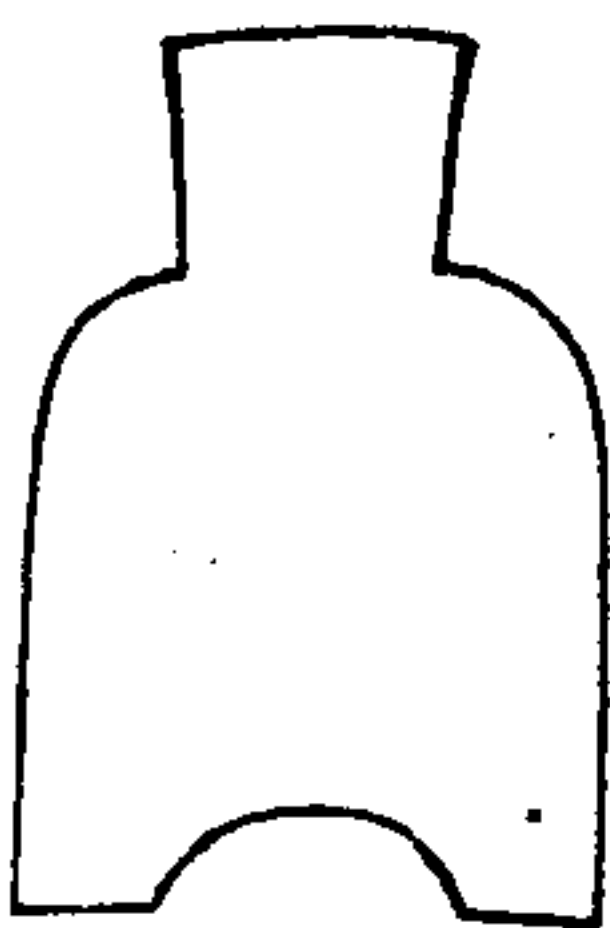

右一品路史有虞氏得策乘馬之數乃割高陁保太衍軫羣害以作策馬貨當金貨一金二金四金二五金策乘馬幣注云詳

董氏譜其文當為尚策為乘馬為正五二金者重貨也金一者輕貨也當金者當重金也攷之管子可見此幣前四字策馬當金與董譜同所云策為乘之乘當即乘玩下文馬為正可見或上古之書以策為乘董氏當有所見且路史本云策馬幣是策字可該乘字也附記之以俟考

古金待問錄

卷二

二

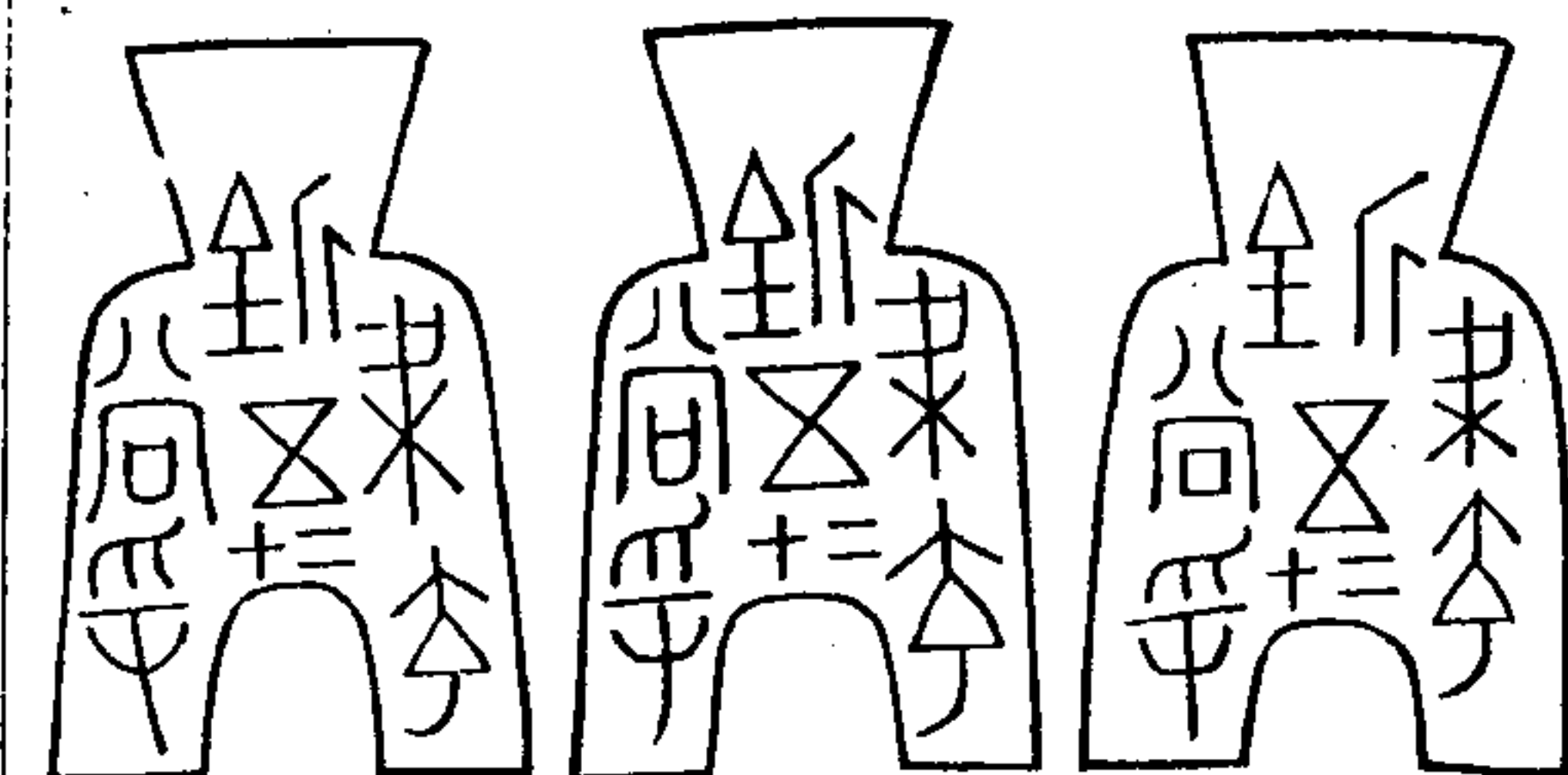

右三品與當金貨多三字當是五二金附記於後以俟考

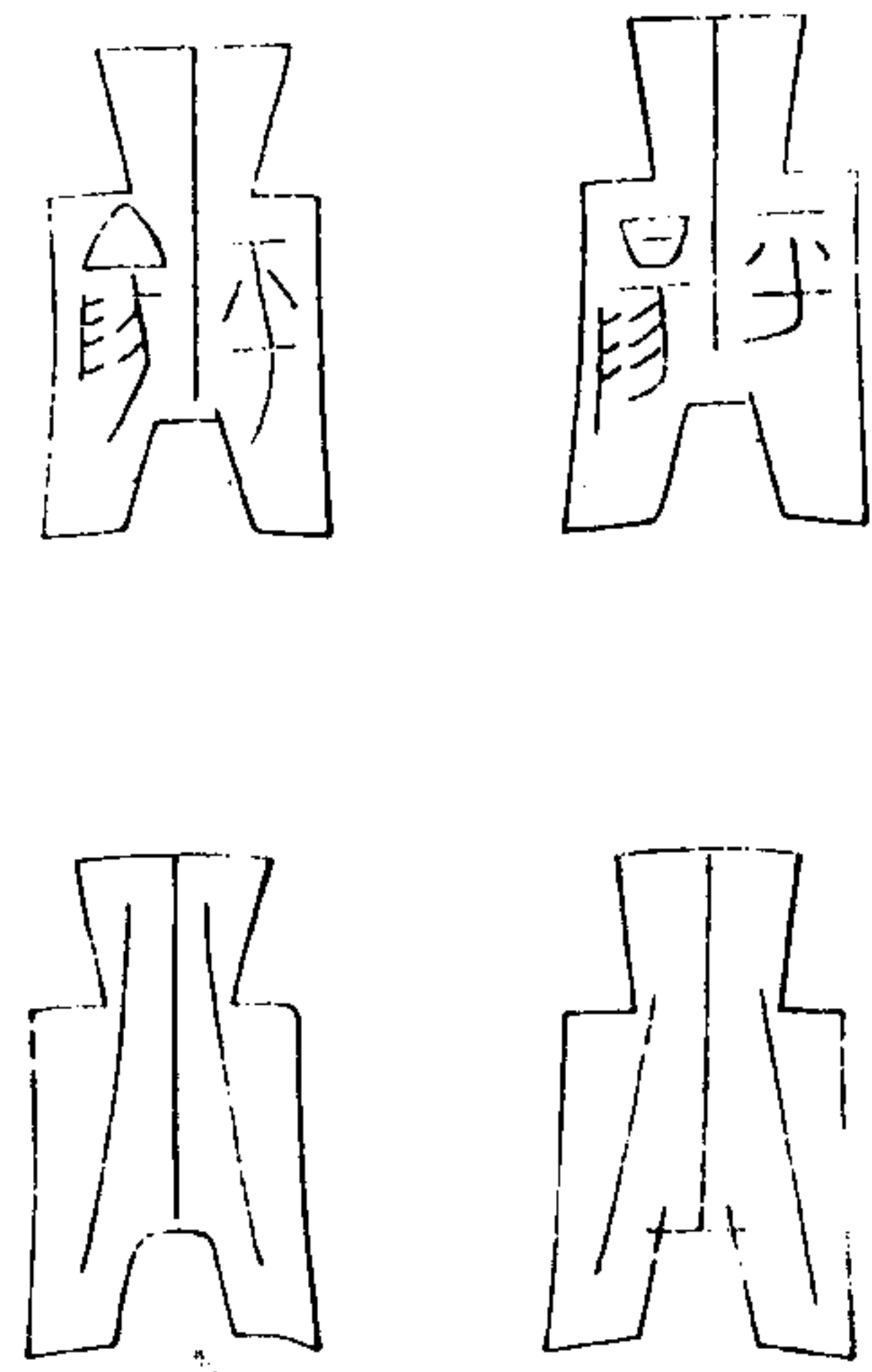

古今待問錄

卷二

三

右四品羅氏論幣云長平布中有作平陽者有肉郭皆高陽金此四品皆為平陽故

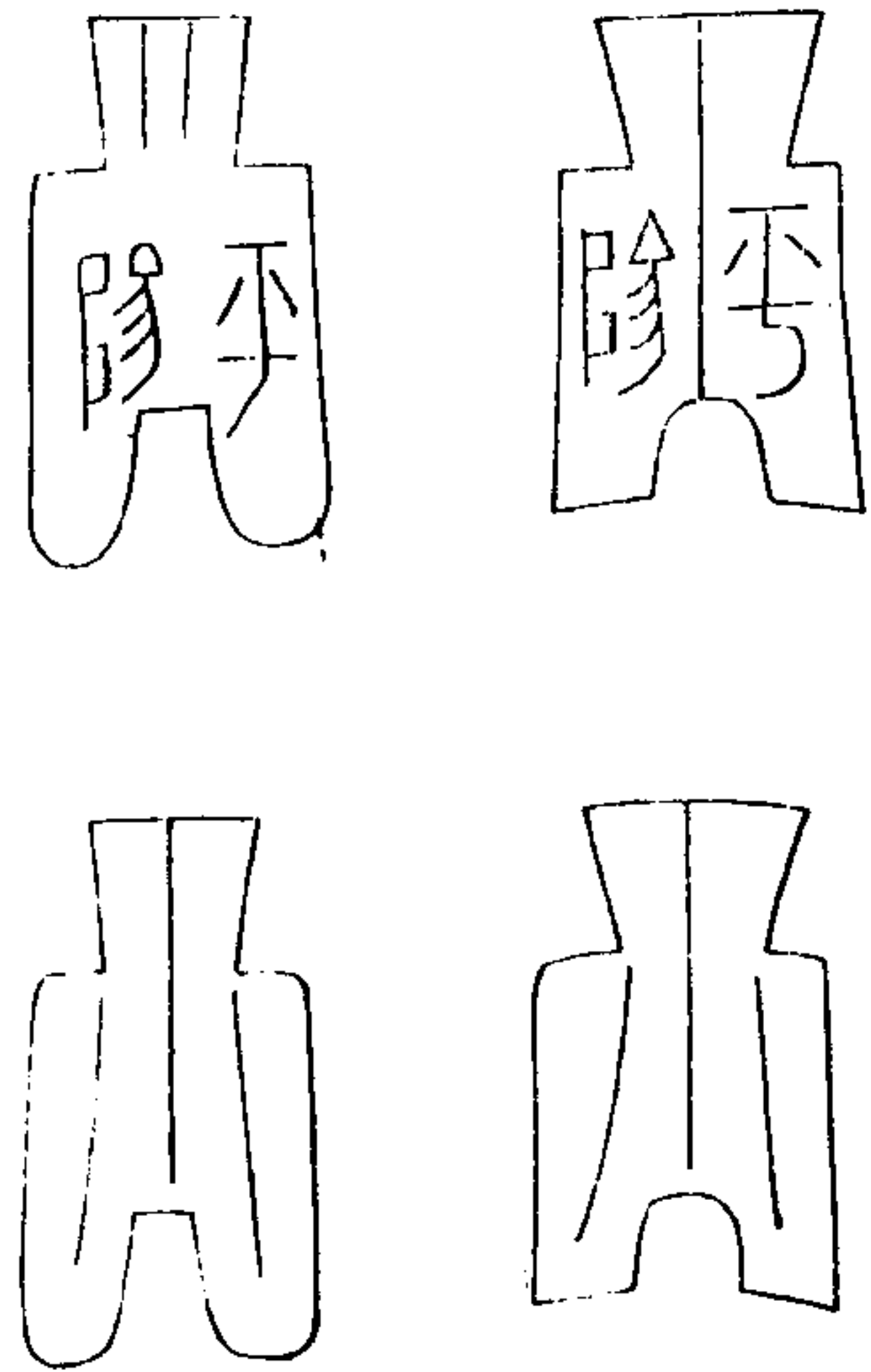

定為高陽金

右一品為平陽字左旋故附於後

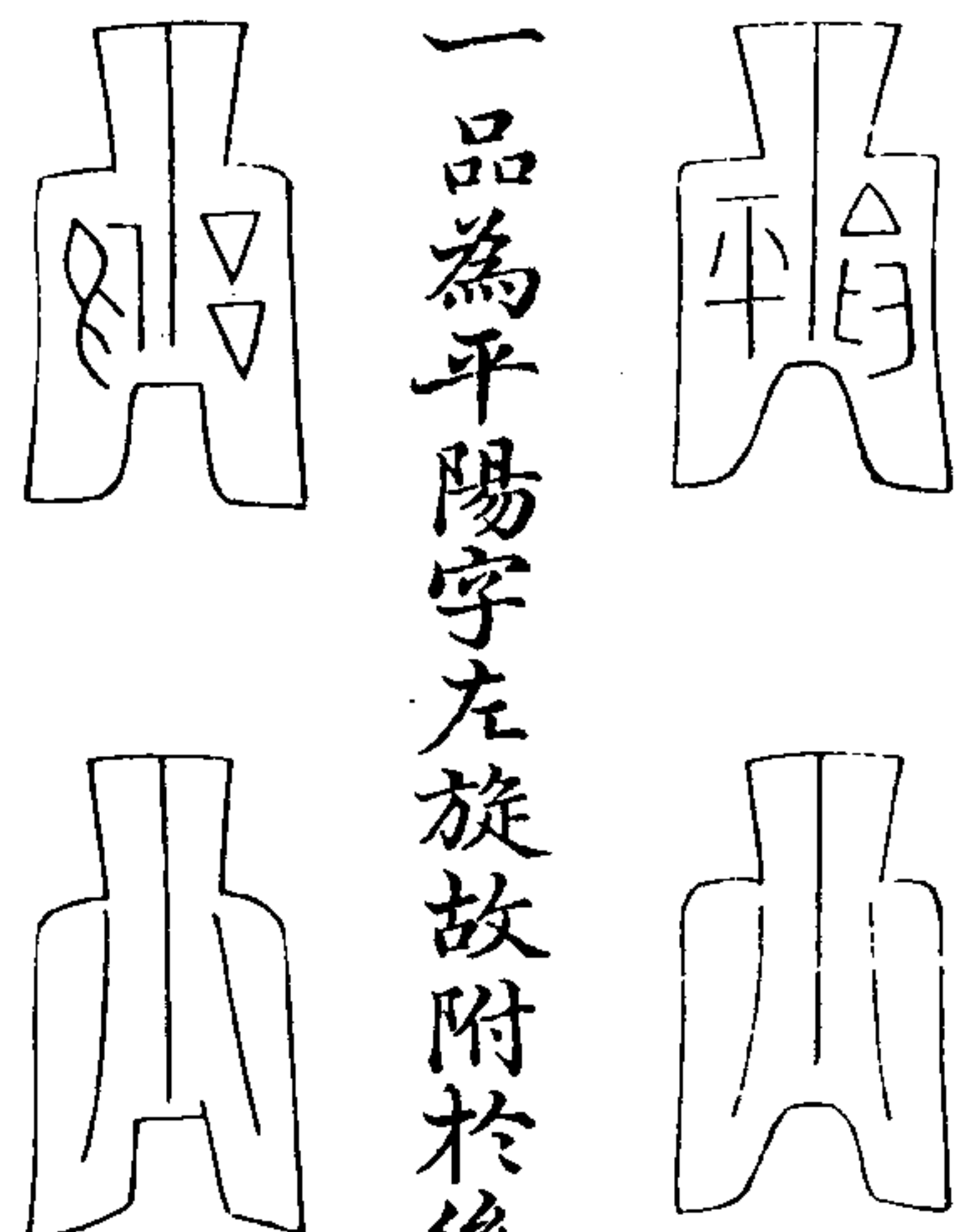

古今待問錄

卷二

四

右一品右文雙口左文陽字反書篆書忌反戾不知上古已有也

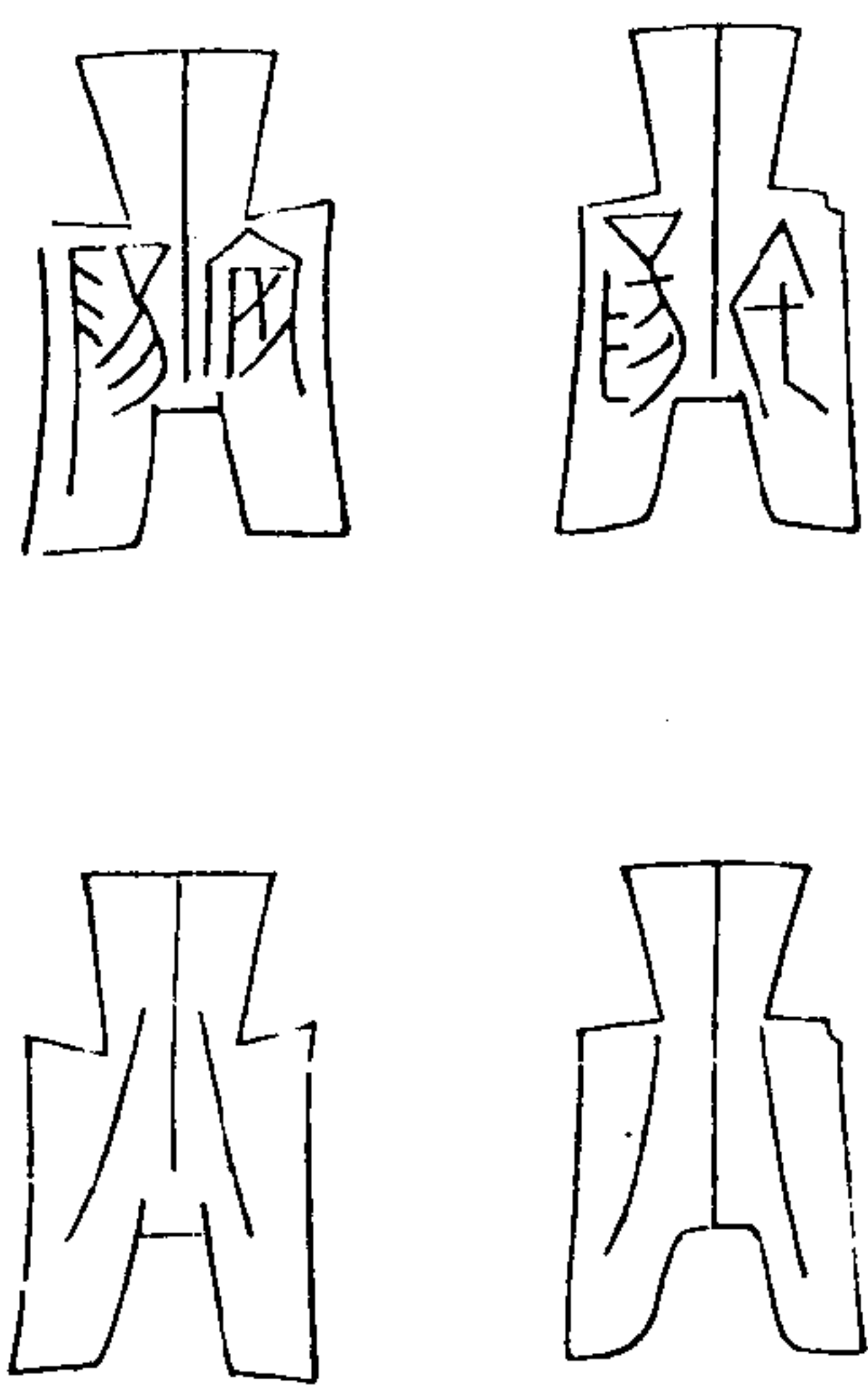

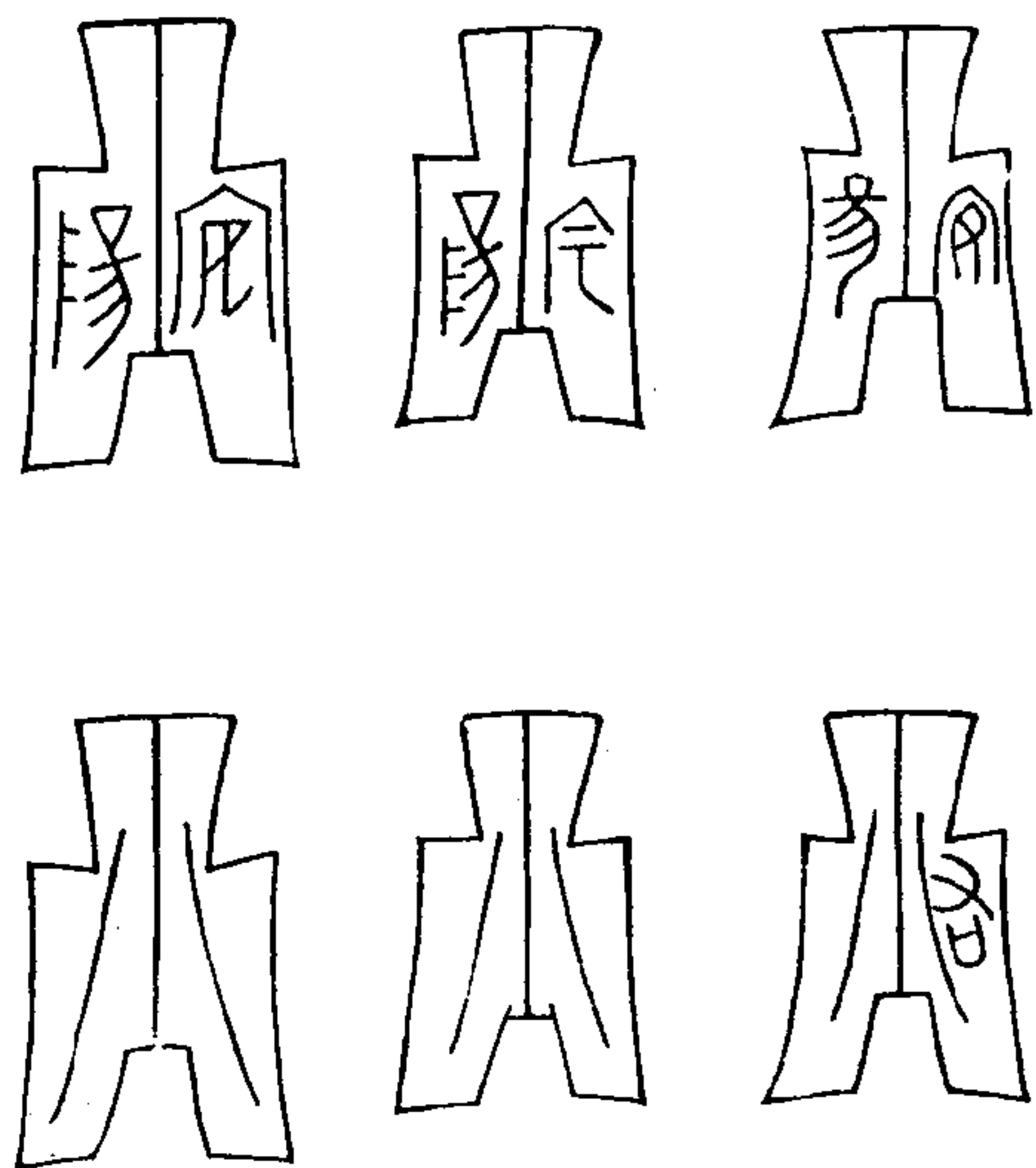

古金待問錄

卷二

五

右五品面文安陽當是高陽金

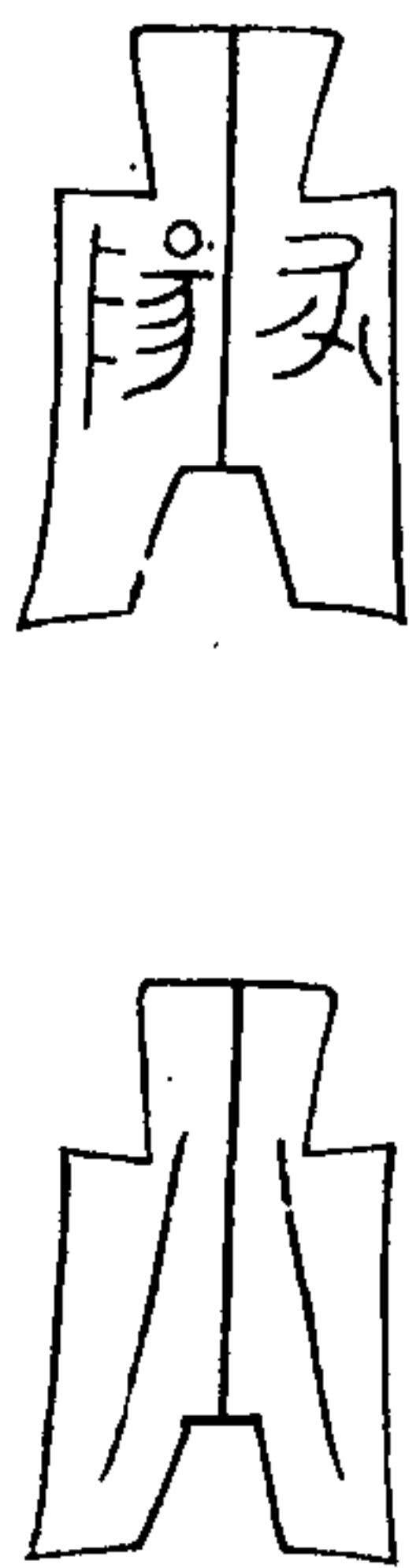

右一品面文類亦為安陽

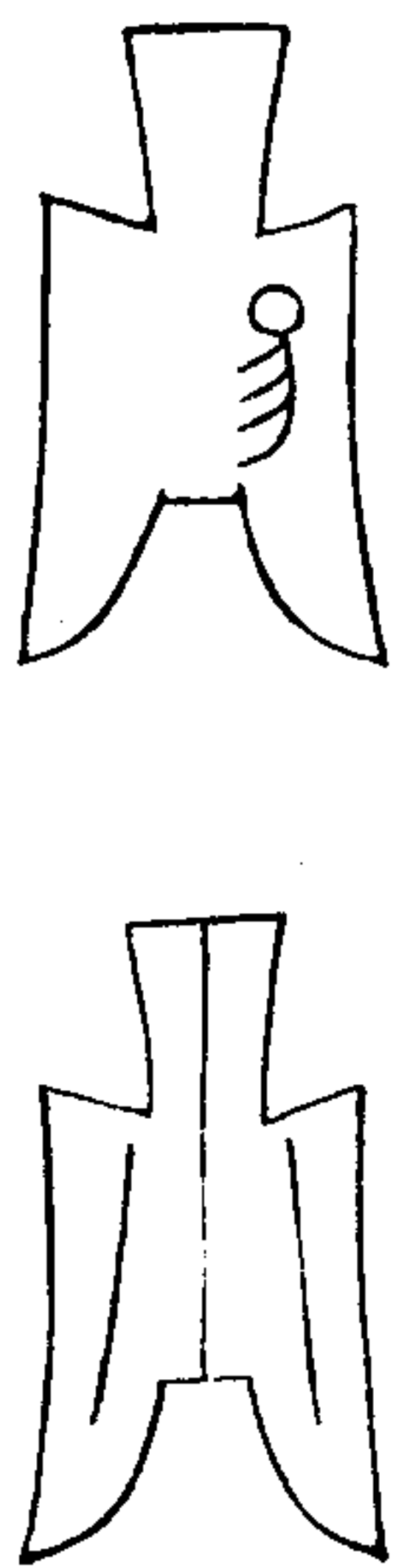

右一品右文陽字左文銅花駁蝕當亦為高陽金

右共十三品凡有陽字者悉屬之高陽按路史高陽制十等之幣以通有無董譜高陽別種五等既曰別種當在十等外為幣既多故所收不一也

古金待問錄

卷二

六

古金待問錄卷三

朱楓近漪輯

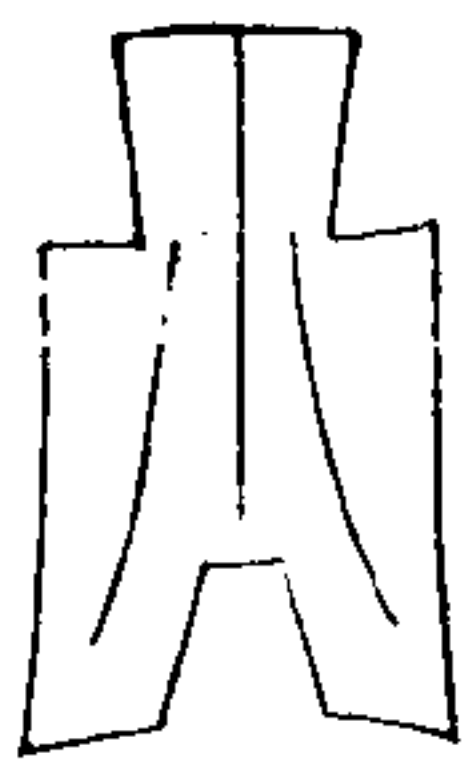
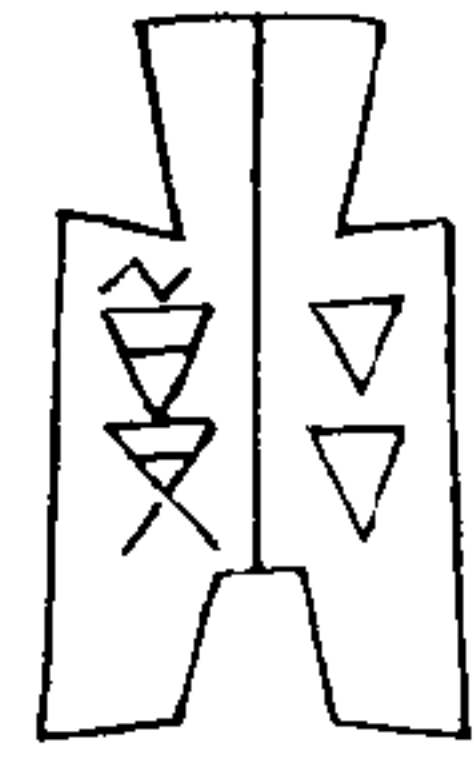

右一品右文為雙日左文為雙日當是昌字路史顓頊之祖曰昌意黃帝之震適也行劣不似遜居於若水是昌意嘗為帝而

古金待問錄

卷三

一

遜位者也其未降居時當亦作幣此幣為昌字或為昌意所作姓氏統昌出昌意或為始封也記之以俟考餘仿此

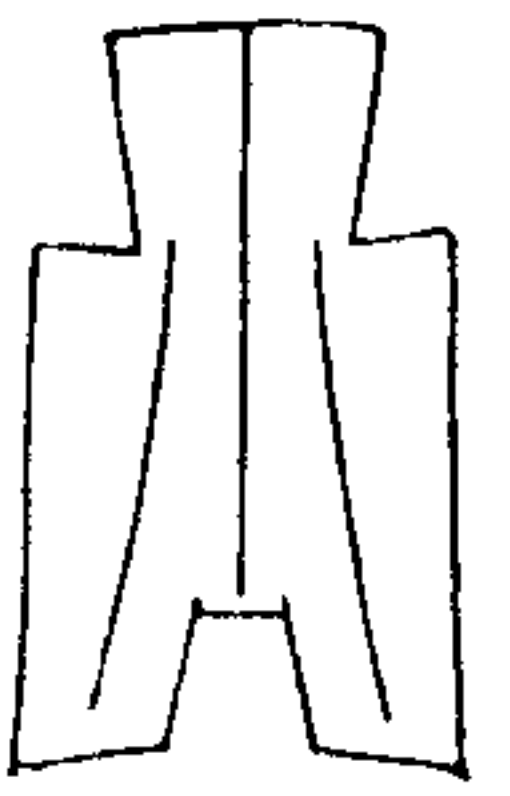
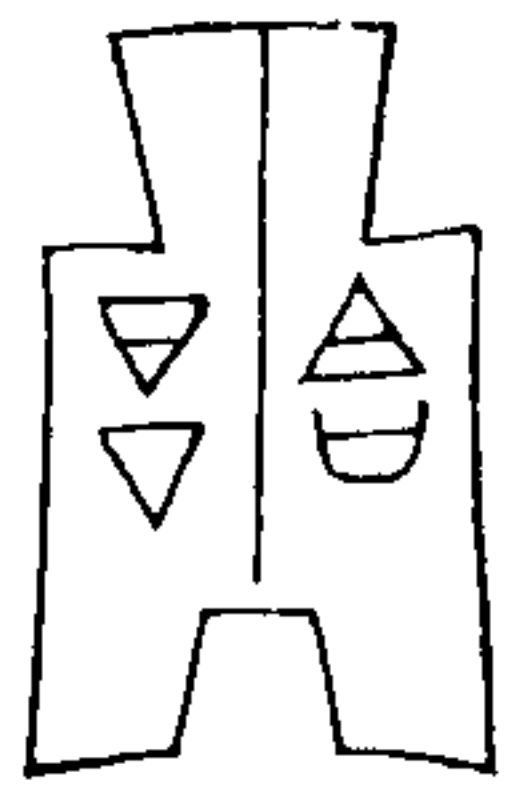

右一品與前一品小異左右文之上皆為日字左右文之下皆為口字當亦皆為昌

字

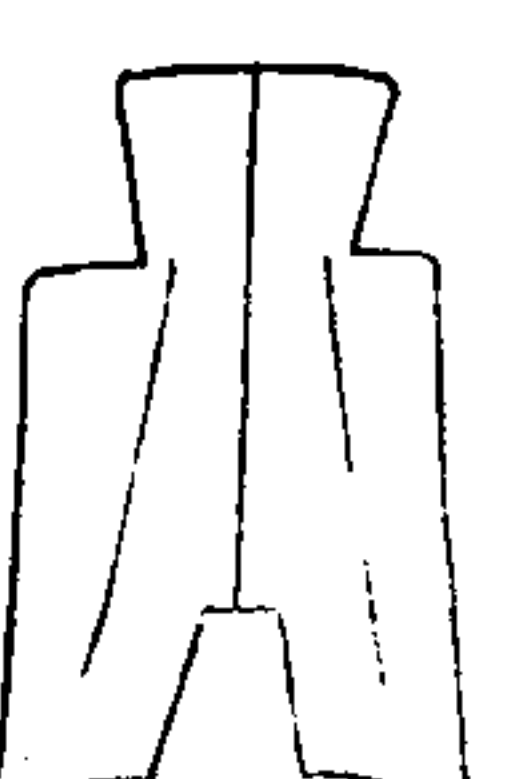
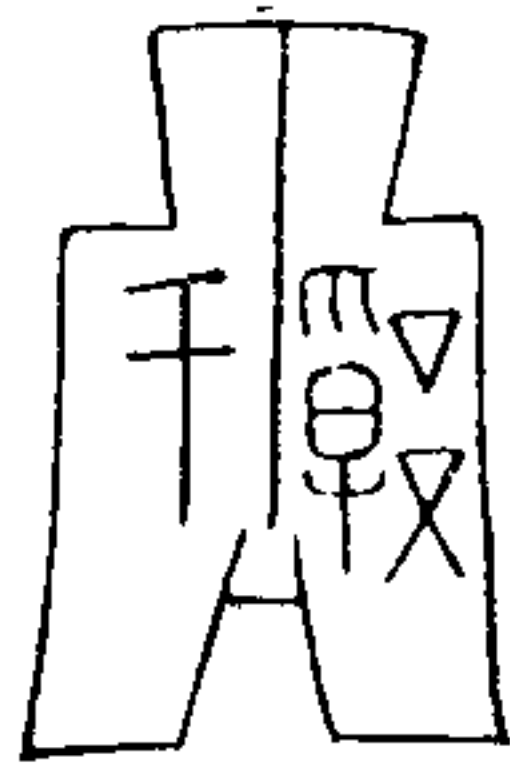
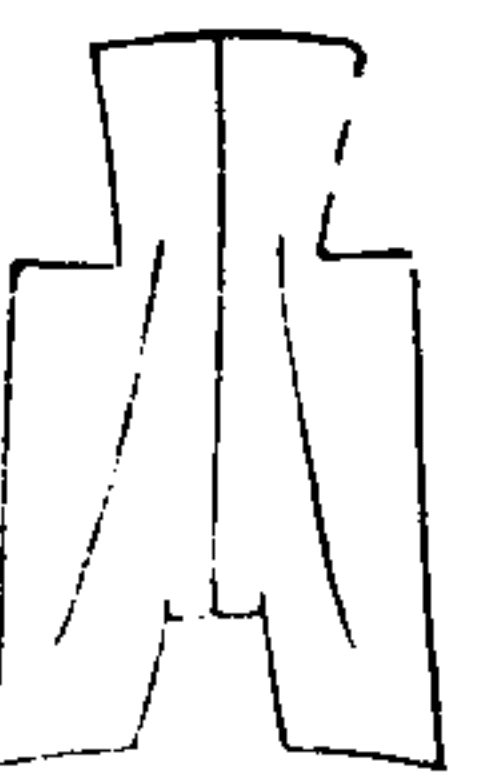
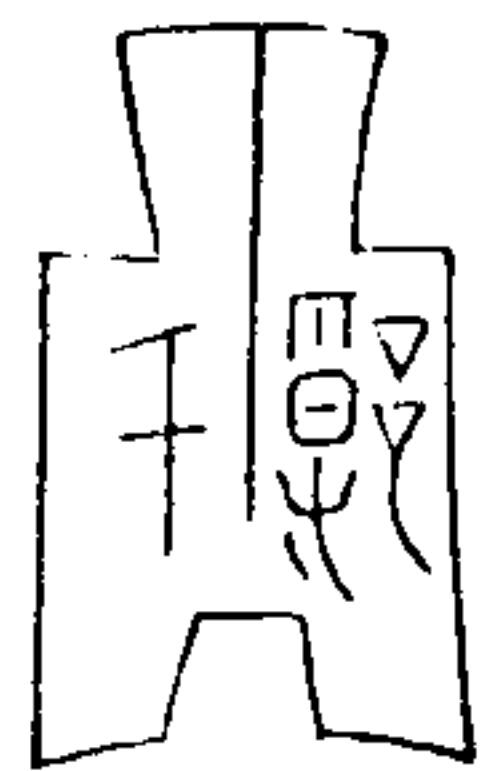

古金待問錄

卷三

二

右三品左文為千右文當是二字其中一字路史有作亨者王存又以為軒轅之幣謂古軒轅字合為一此幣字近之姑記之俟考

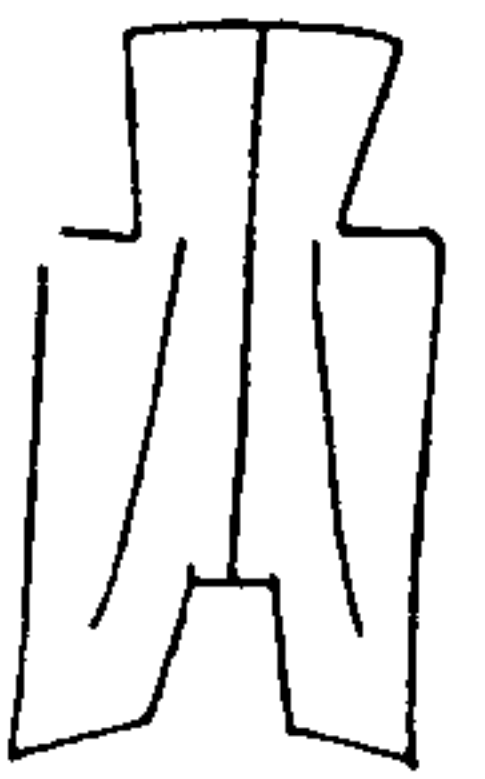
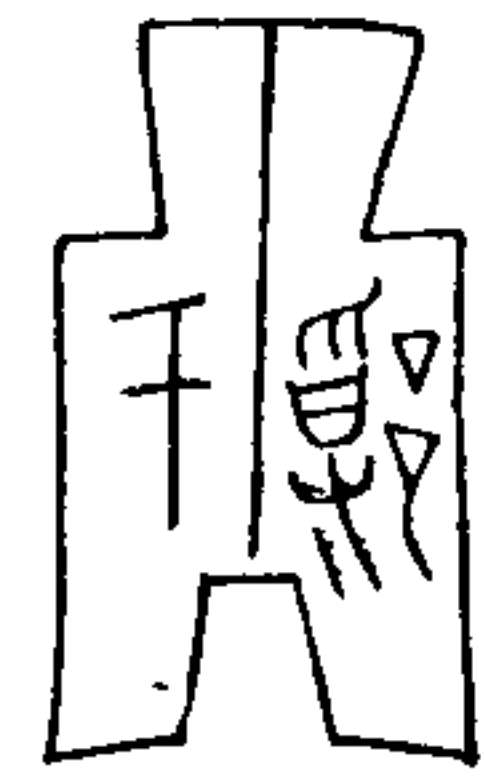

右二品右文南宮中鼎作茲左文雲臺碑作王路史循蜚紀有奔茲氏未知是否存

古金待問錄 卷三 三

以俟攷

右三品面文皆有茲字二品有金字又太昊幣作帝字亦不知為何代幣

古金待問錄 卷三 四

右一品二字不可識右文銅花斑駁不可辨

右二品左文前為平後為安右文疑皆為武字記之以俟攷



右一品面文二字不可識鈎畫分明不同諸幣

古金待問錄

卷三

五

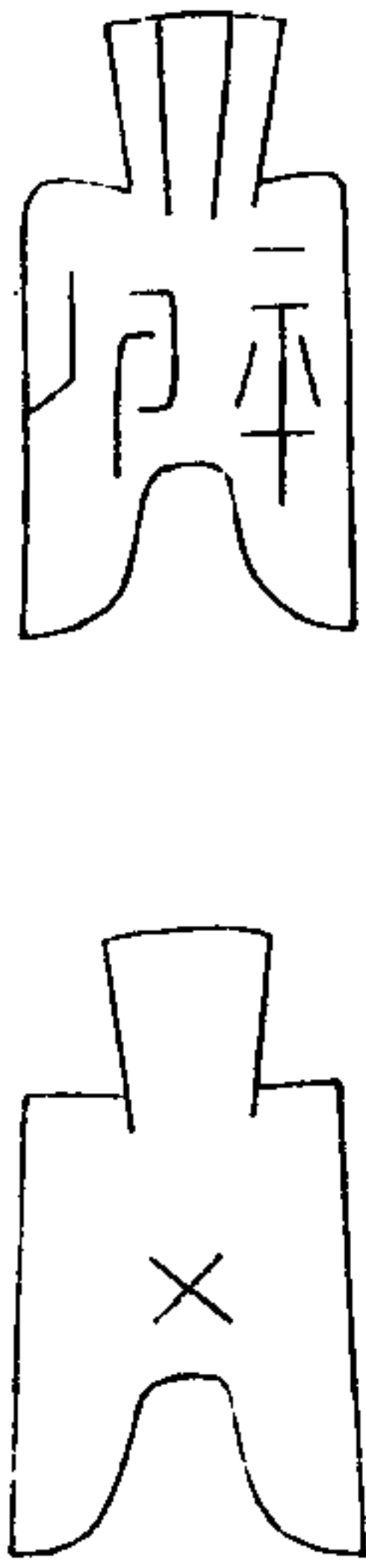

右一品右文平字左文疑是戶字考因提紀有東戶氏未知是否俟攷

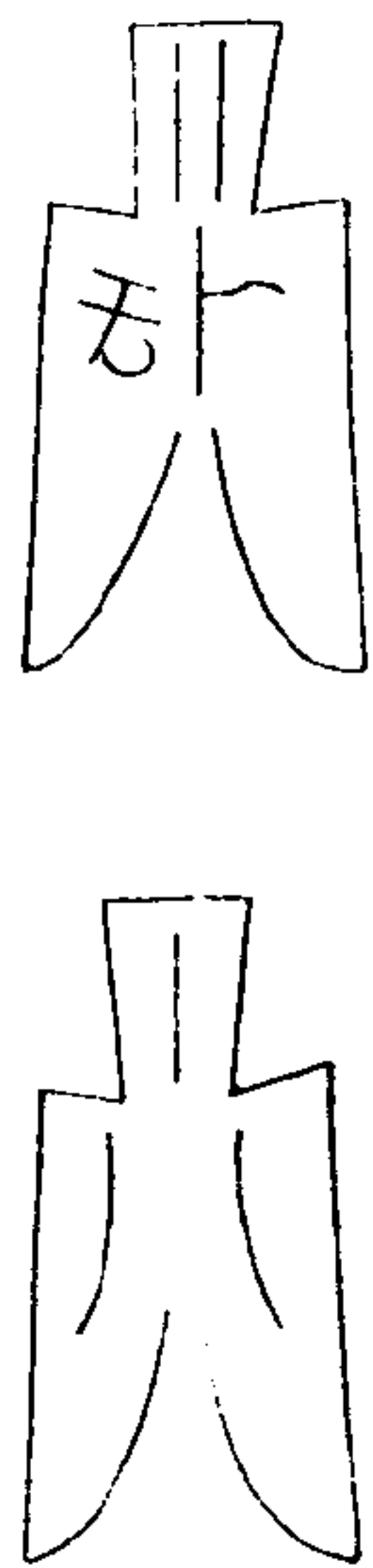
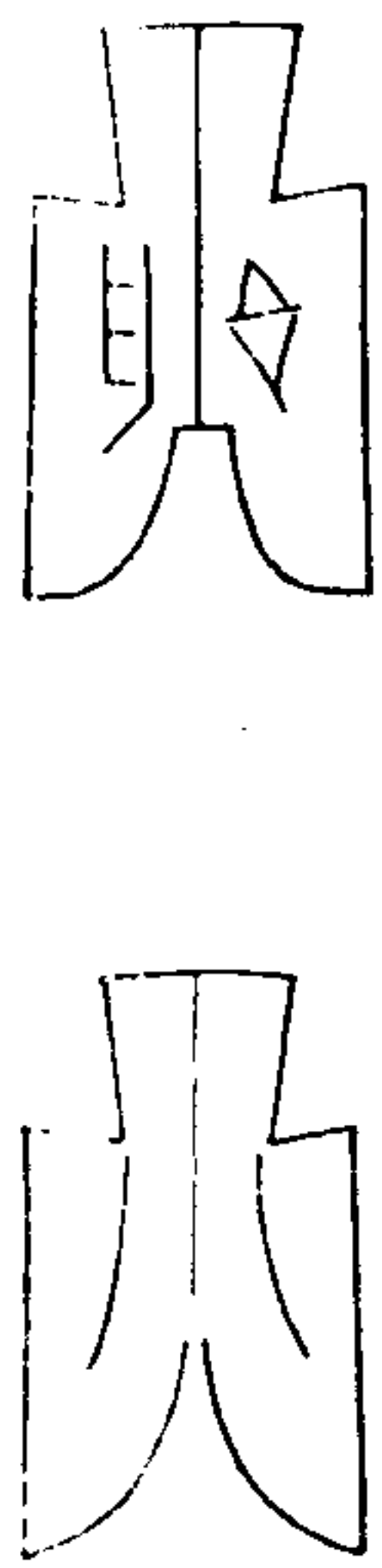
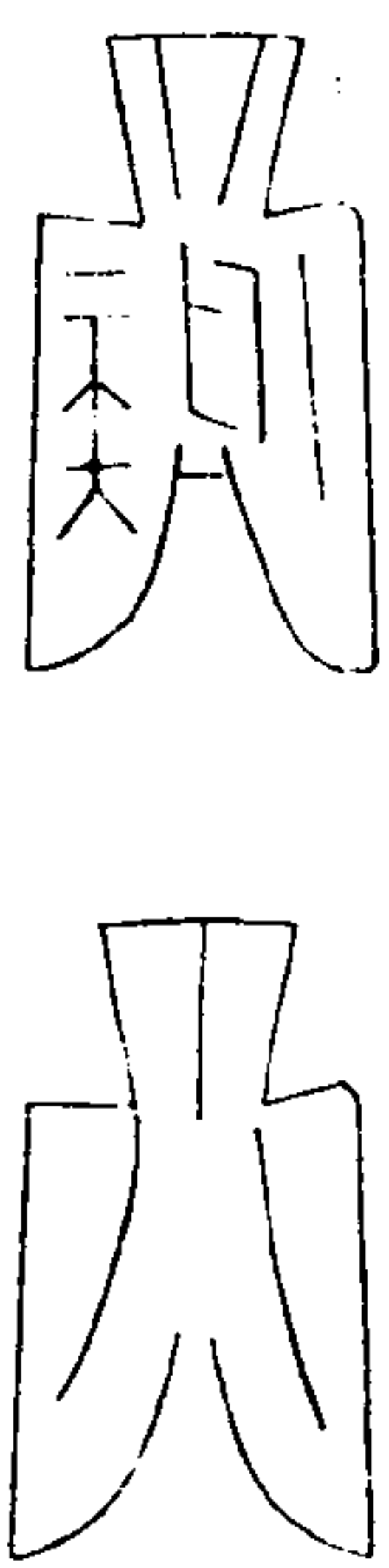
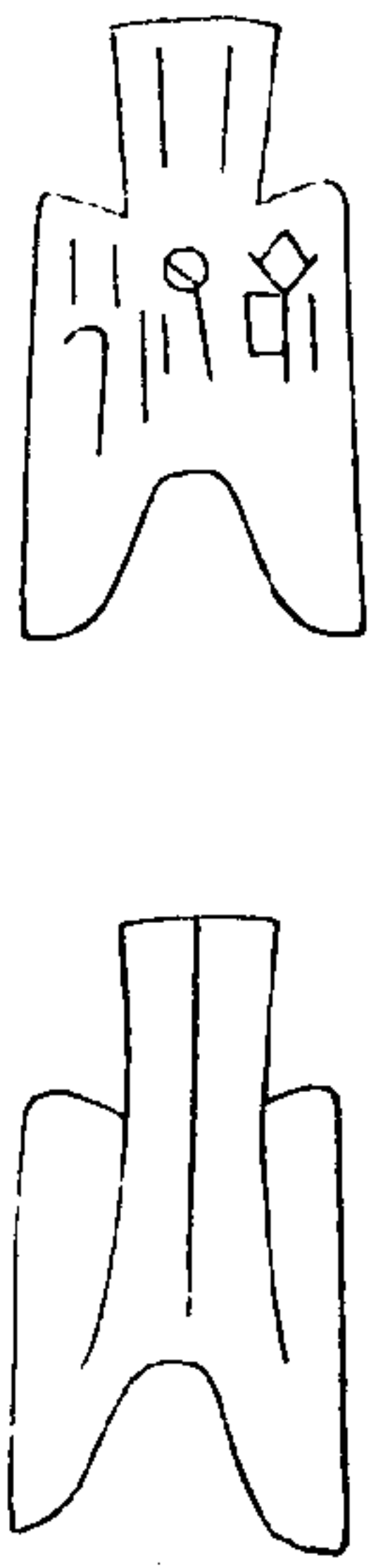

古金待問錄

卷三

六

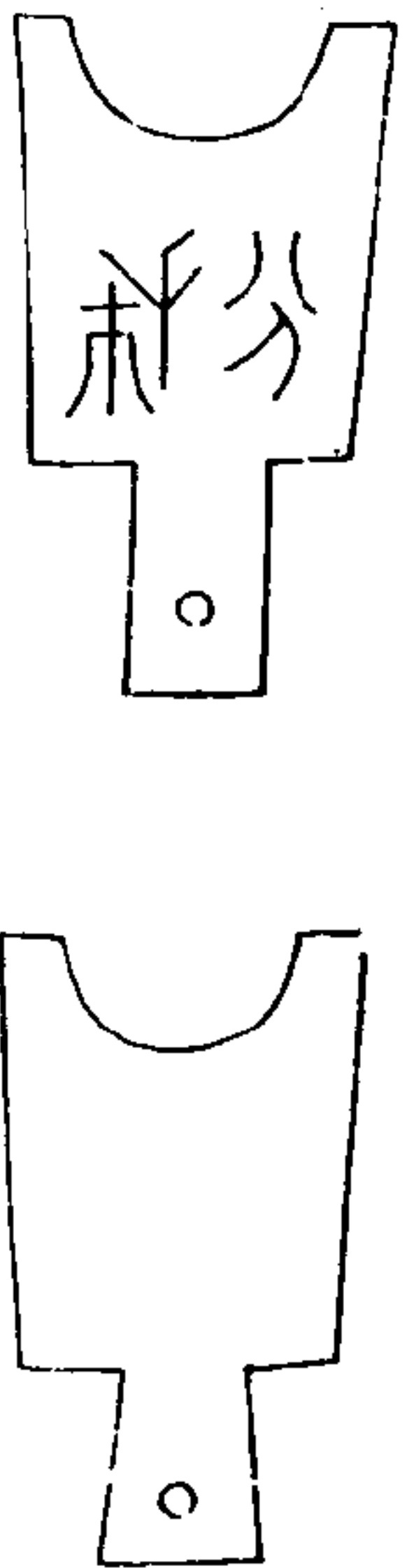
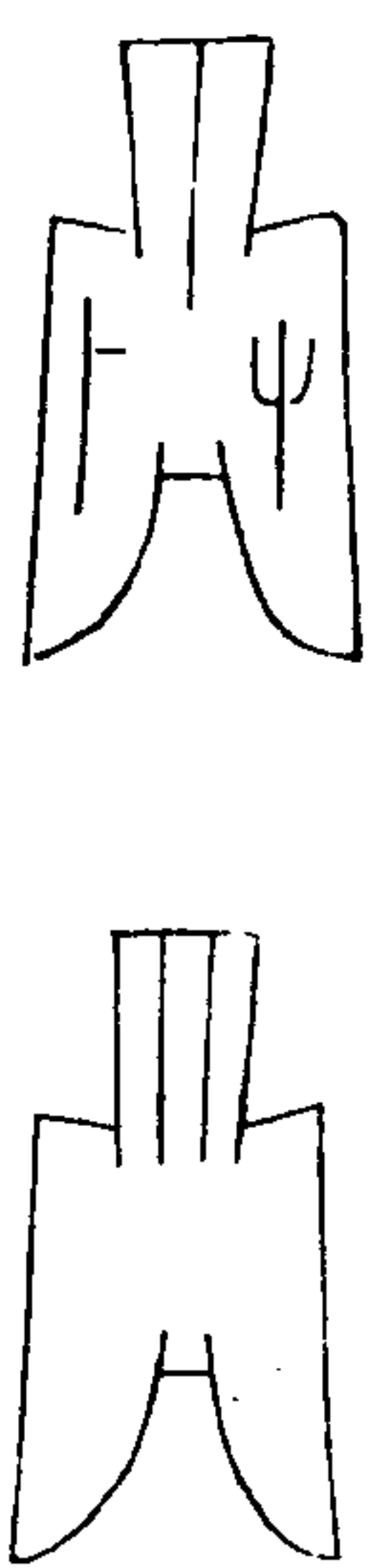
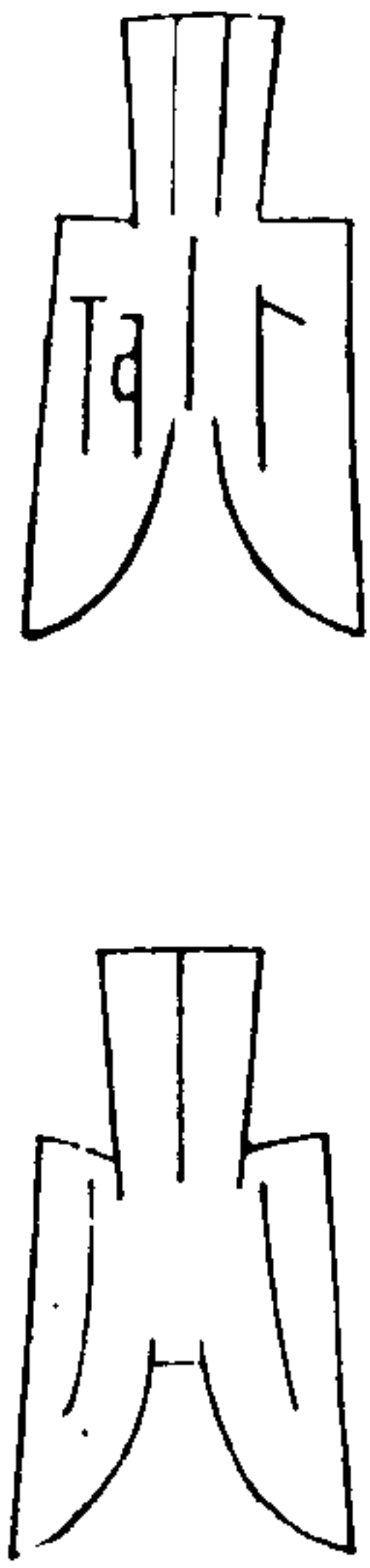

右七品面文字不可識字皆寥寥數筆不類曷天諸幣當為倉頡制字之前所作可以觀古聖王創作潤色之意也

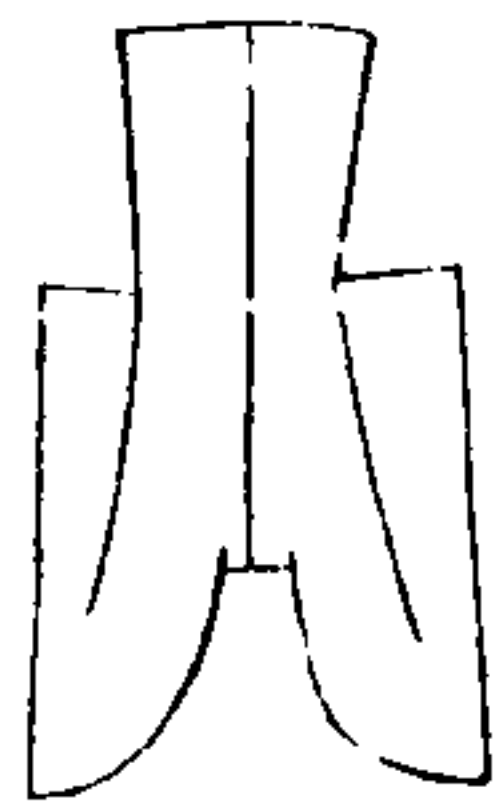
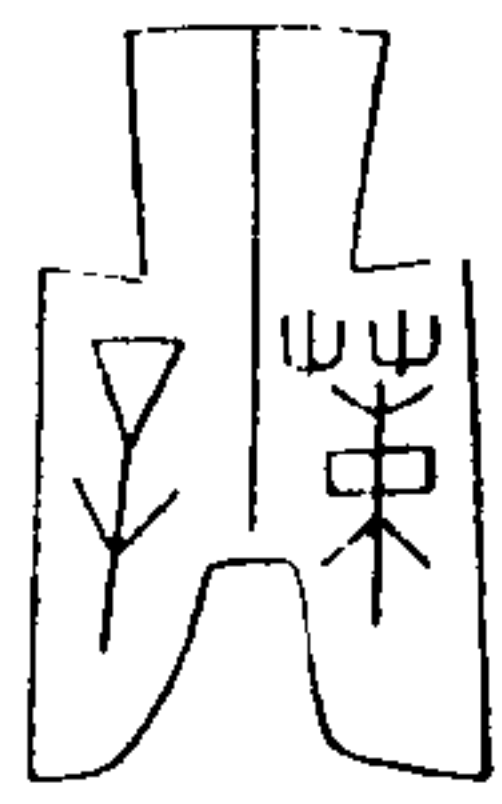

右一品右文不可識左文撫古遺文釋字或為高辛氏之幣未敢臆斷也

古金待問錄

卷三

七

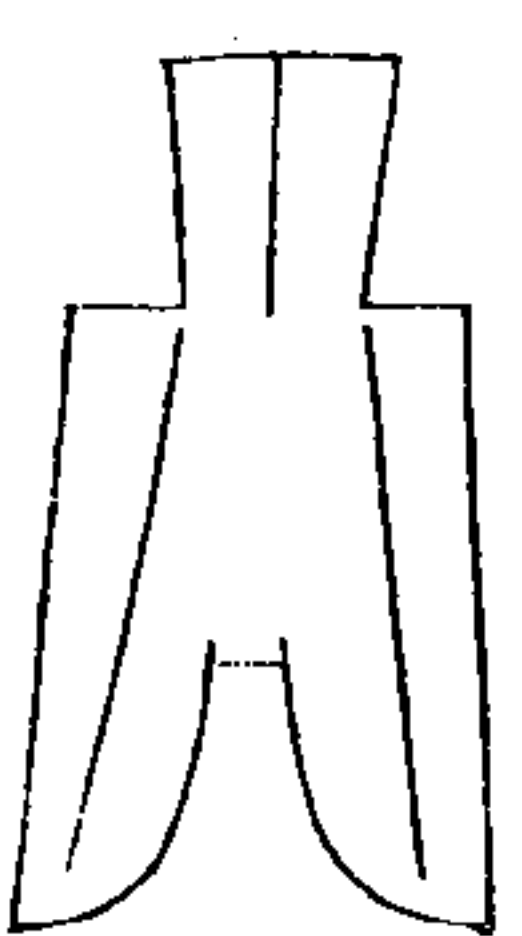
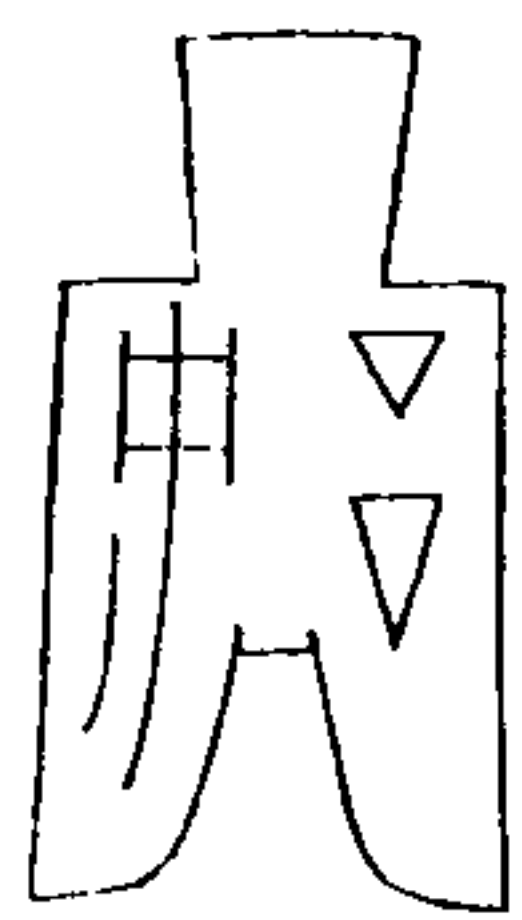
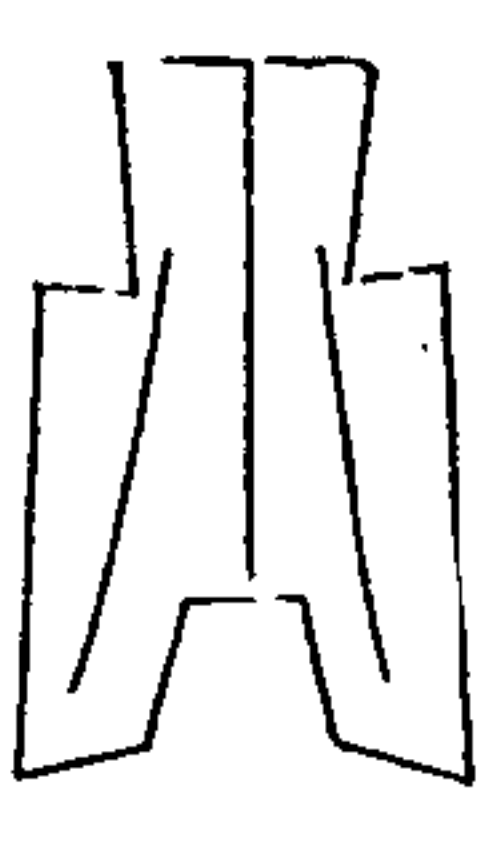
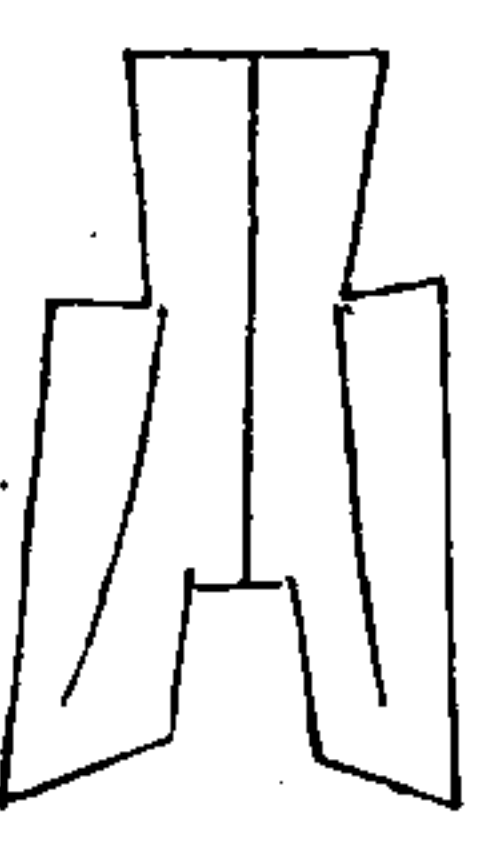
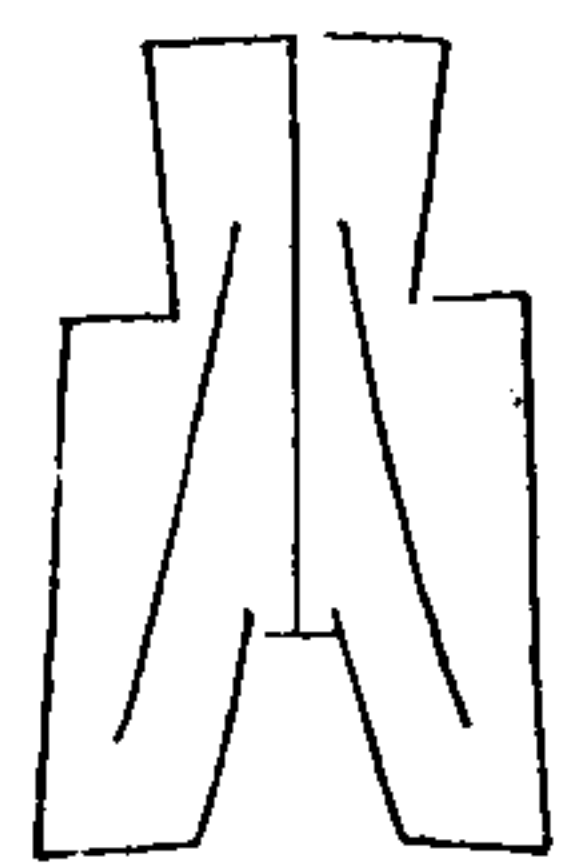
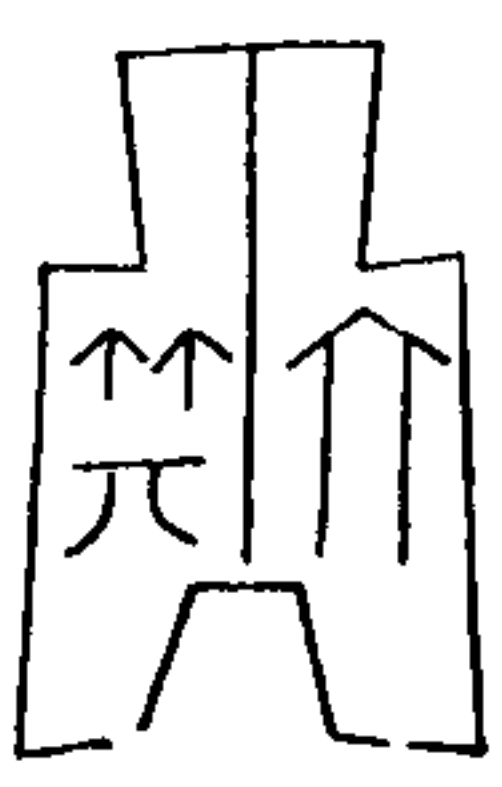
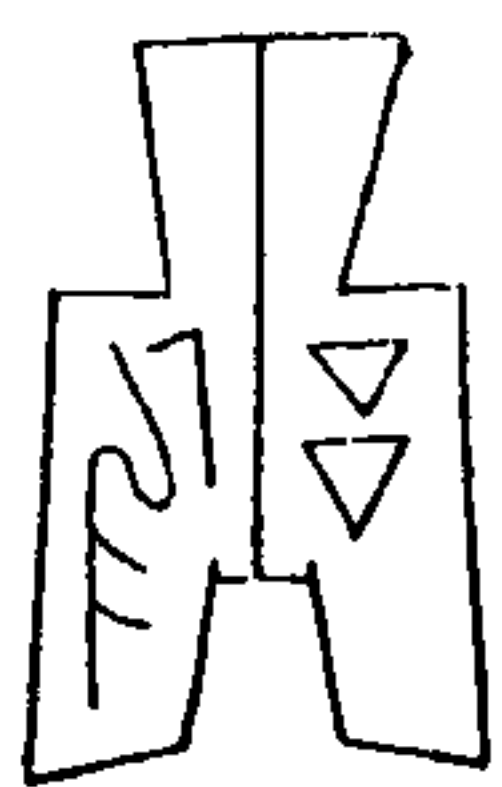
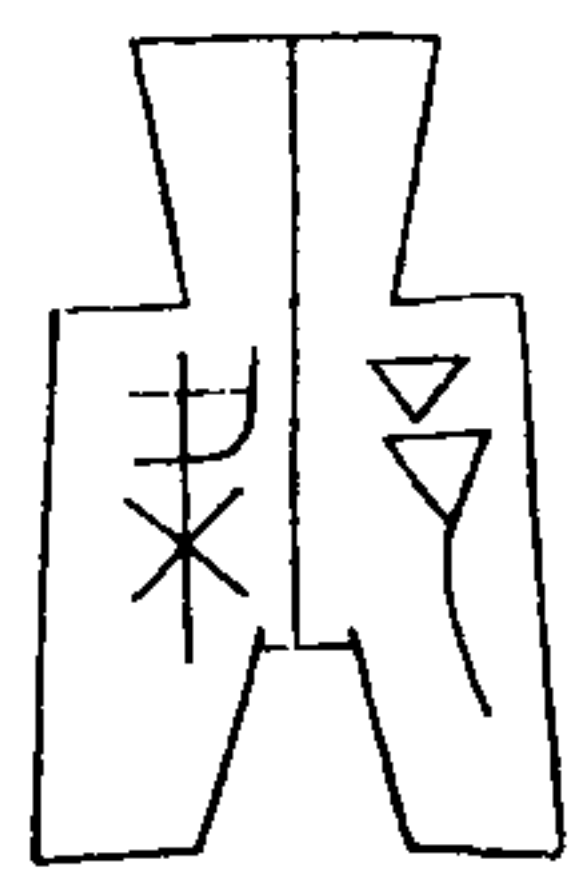
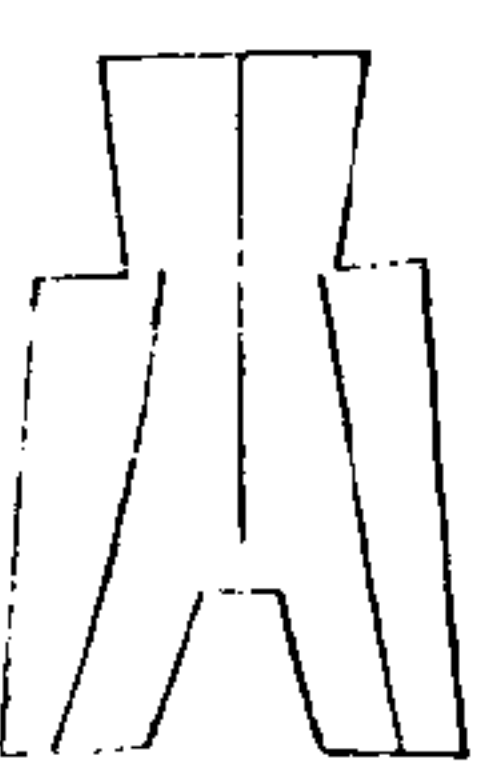
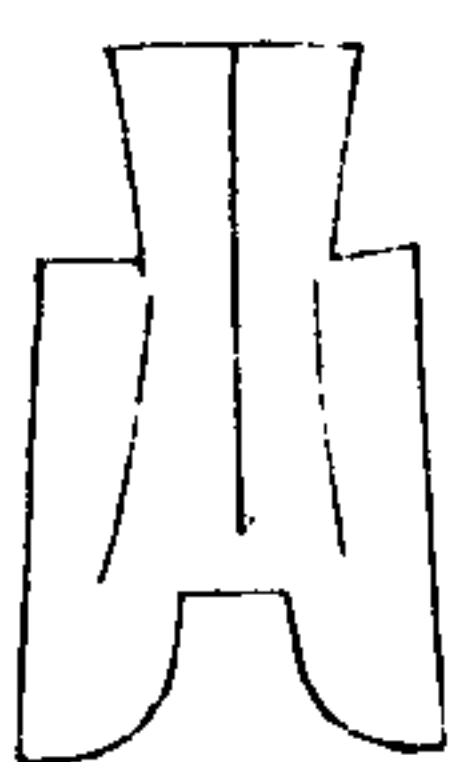
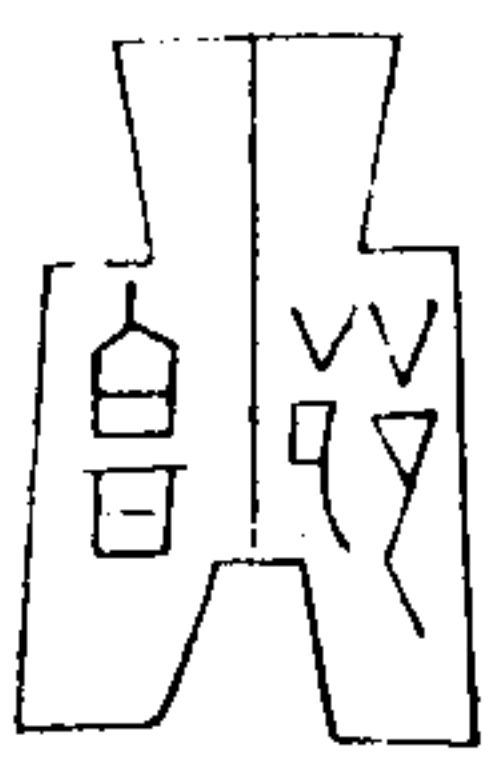
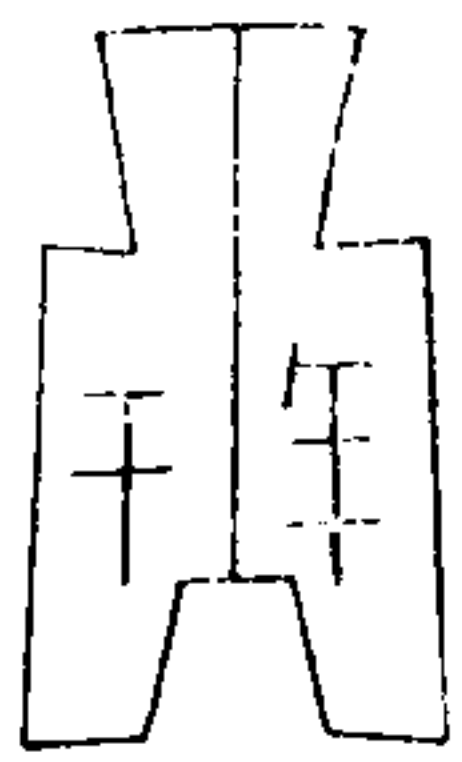
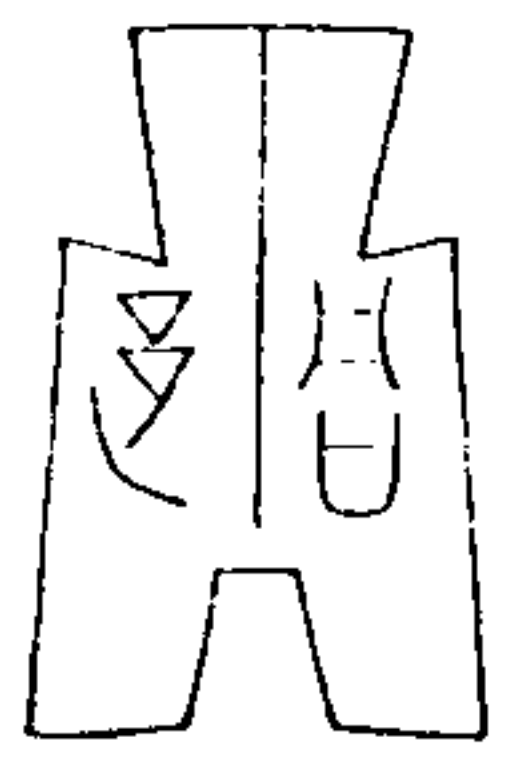

右七品面文多不可識俟考

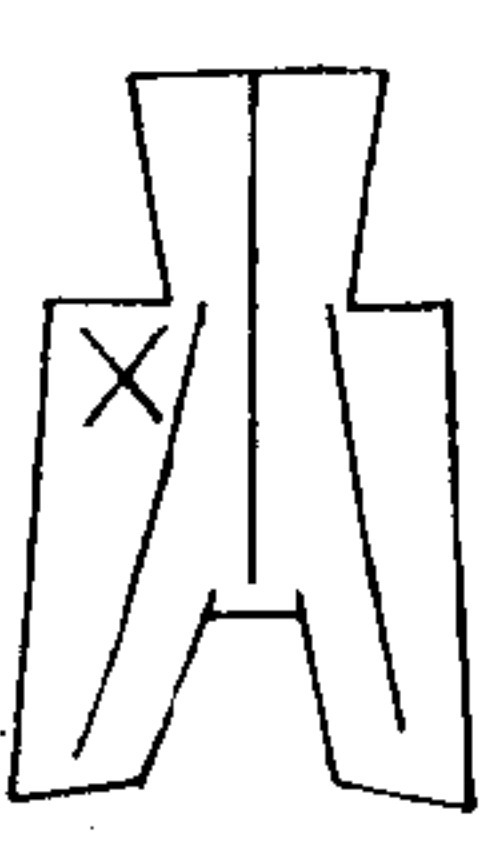
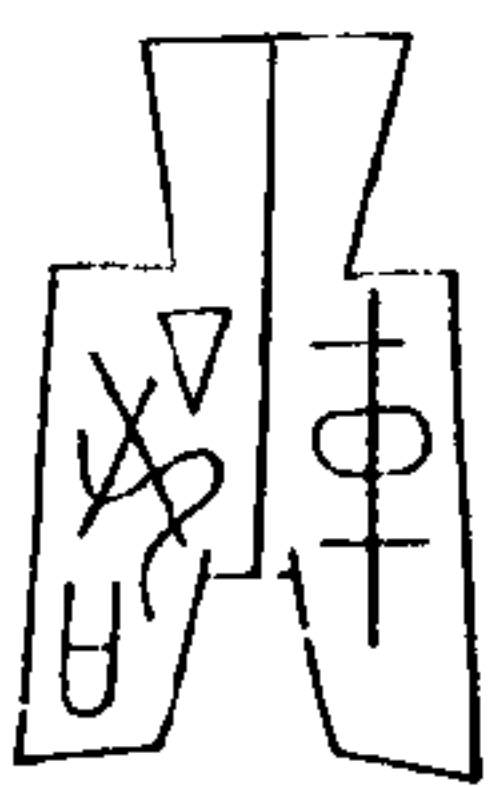

古金待問錄

卷三

八

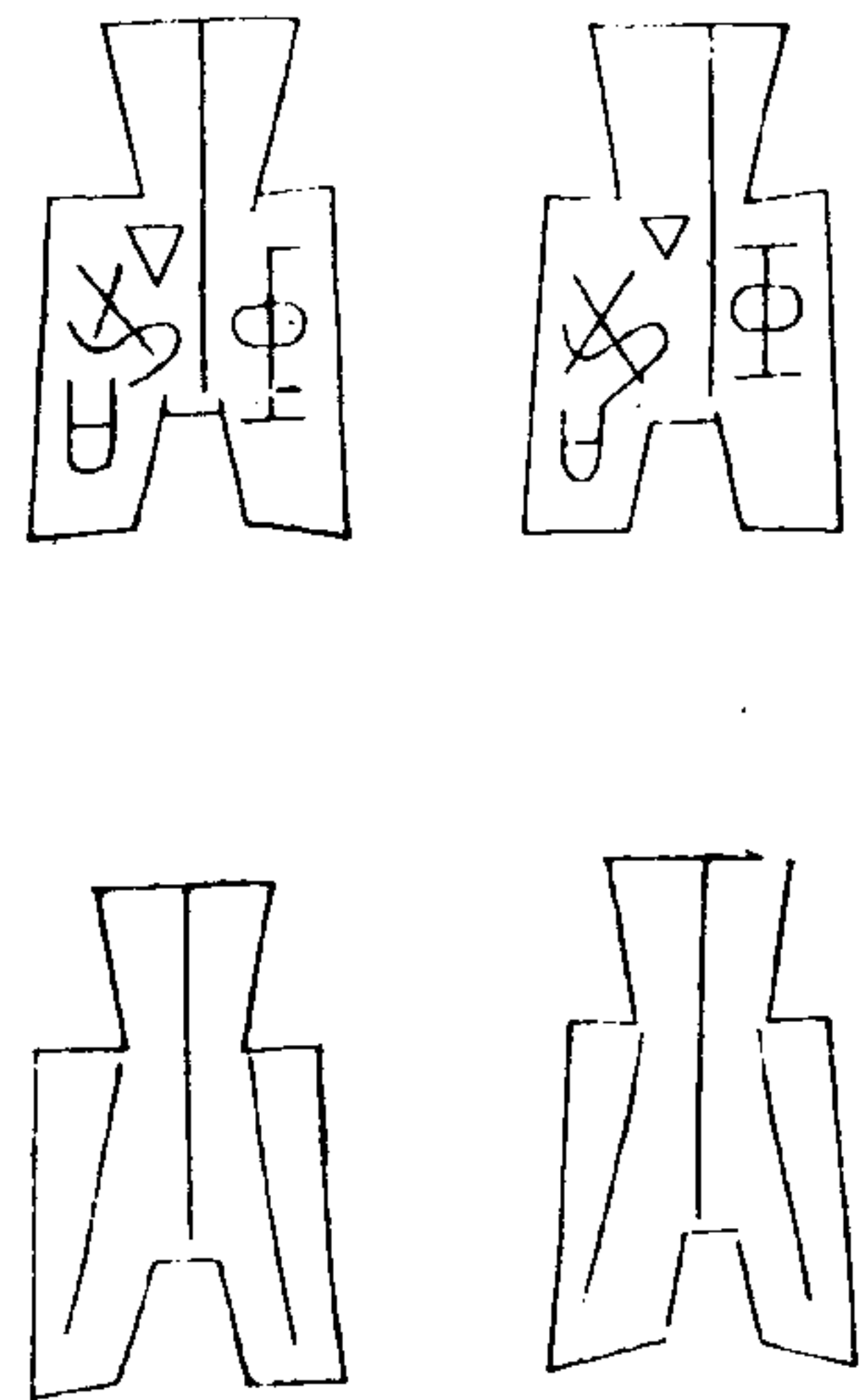

右三品右文疑皆中字左文當是叔字攷
古文奇字叔作𠄎又辨夜鼎作𠄎與此幣

古今待問錄 卷三 九
同不知何代幣也

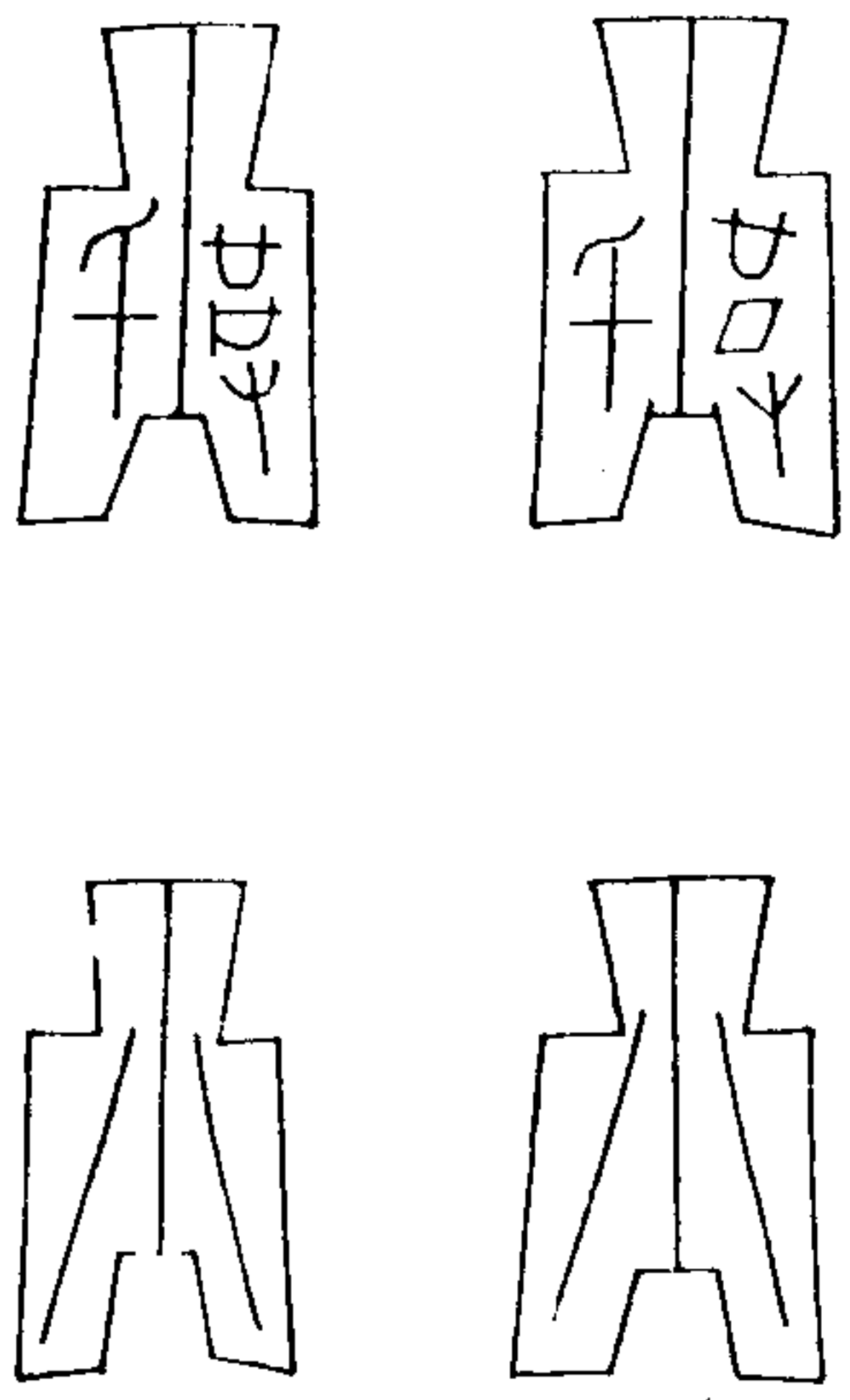

右二品右文不可識左文為千字

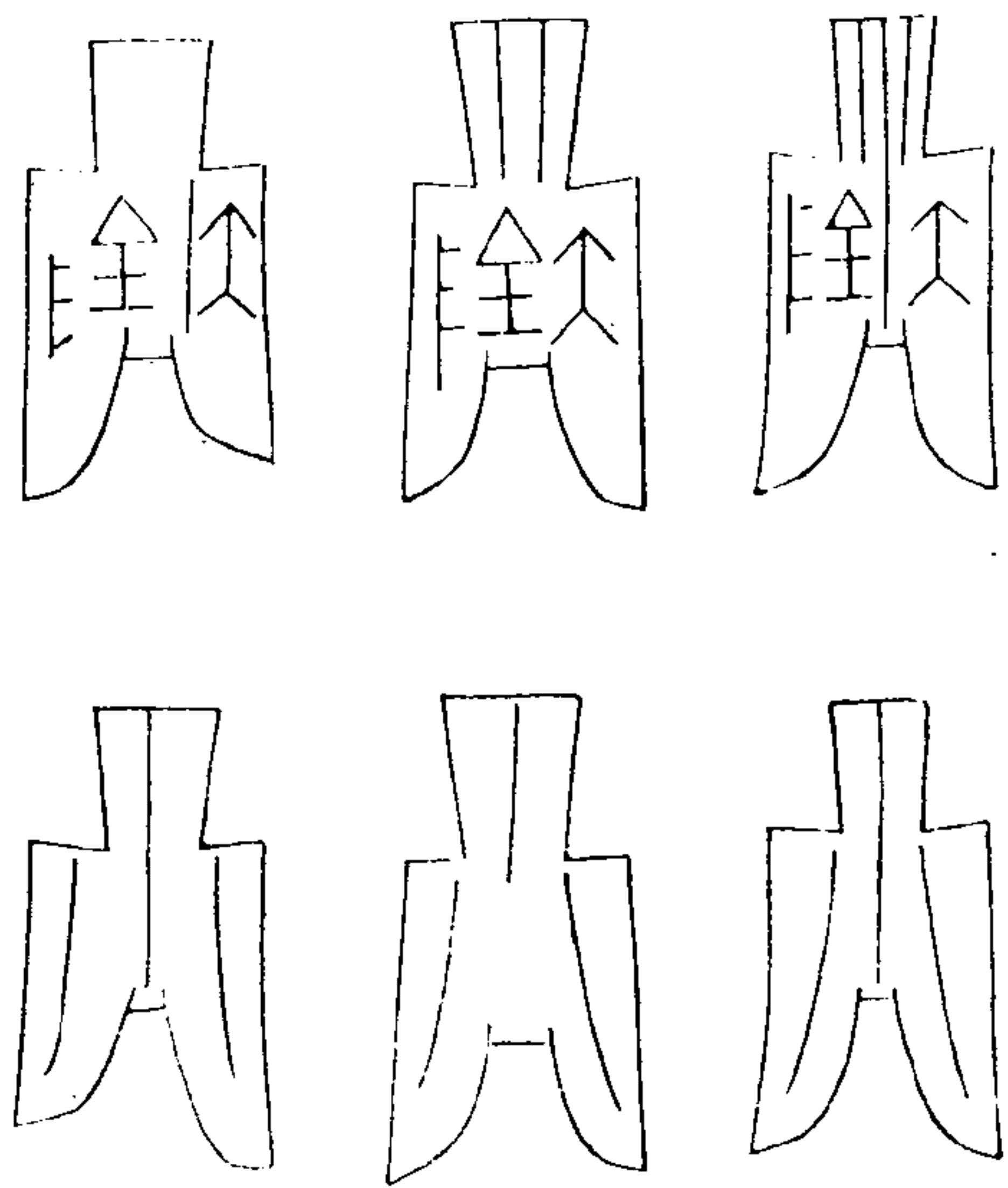

古今待問錄 卷三 十



右四品面文大金印皆同第四品關首

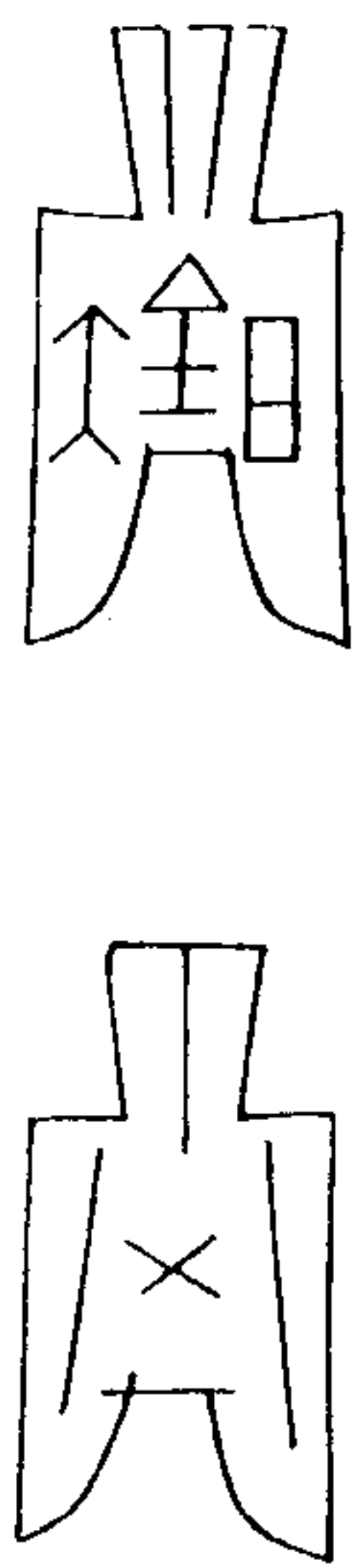

右一品文曰大金印與前四品同但其文

左旋耳又幕文有×亦與前四品異

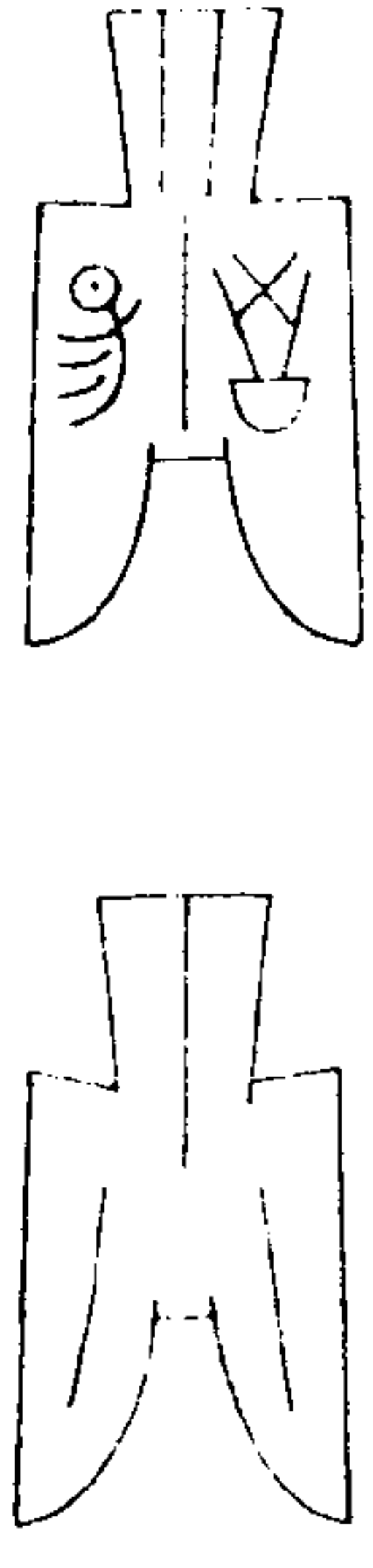
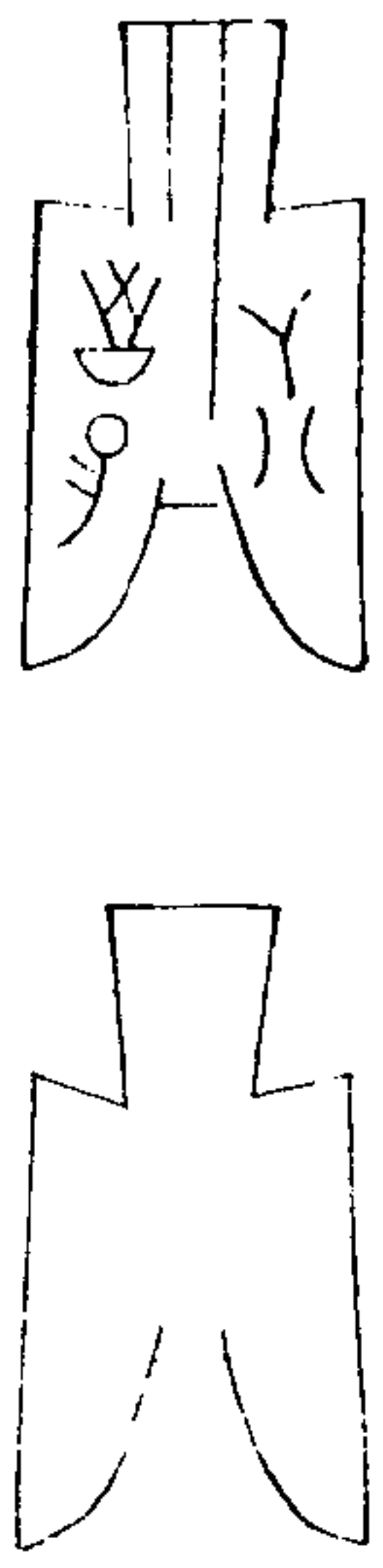

右二品其前一品右文多二字左文二字

古金待問錄 卷三 十一

昔撫古遺文及父乙鼎俱釋彝當為彝陽
二字後一品左右文作彝陽字

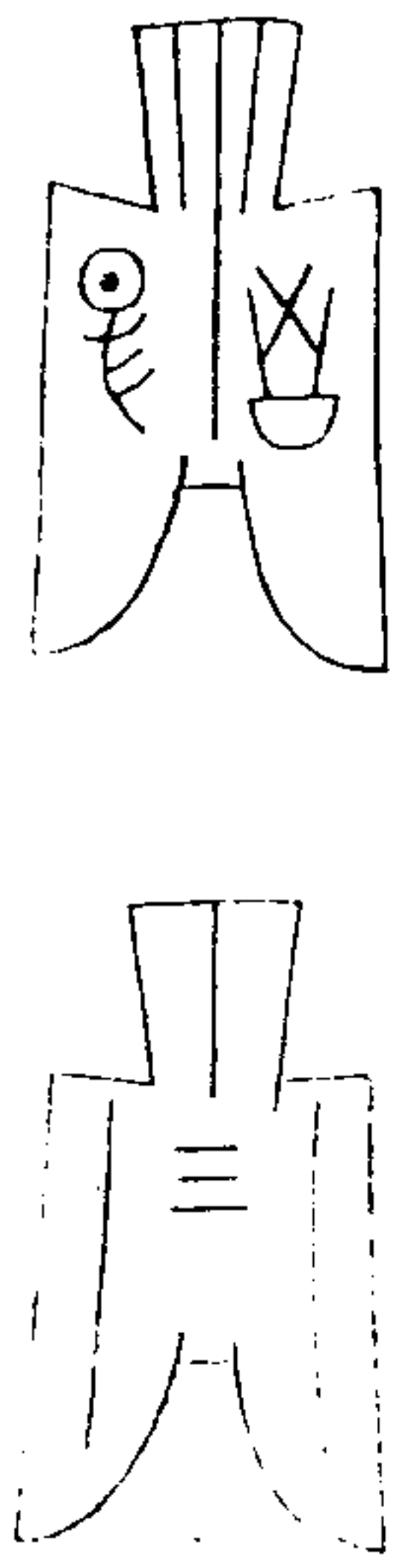

右一品陽字反書幕文有三畫與前二品
有小異

右二品字不可識第二品有小異所謂字
無定形也

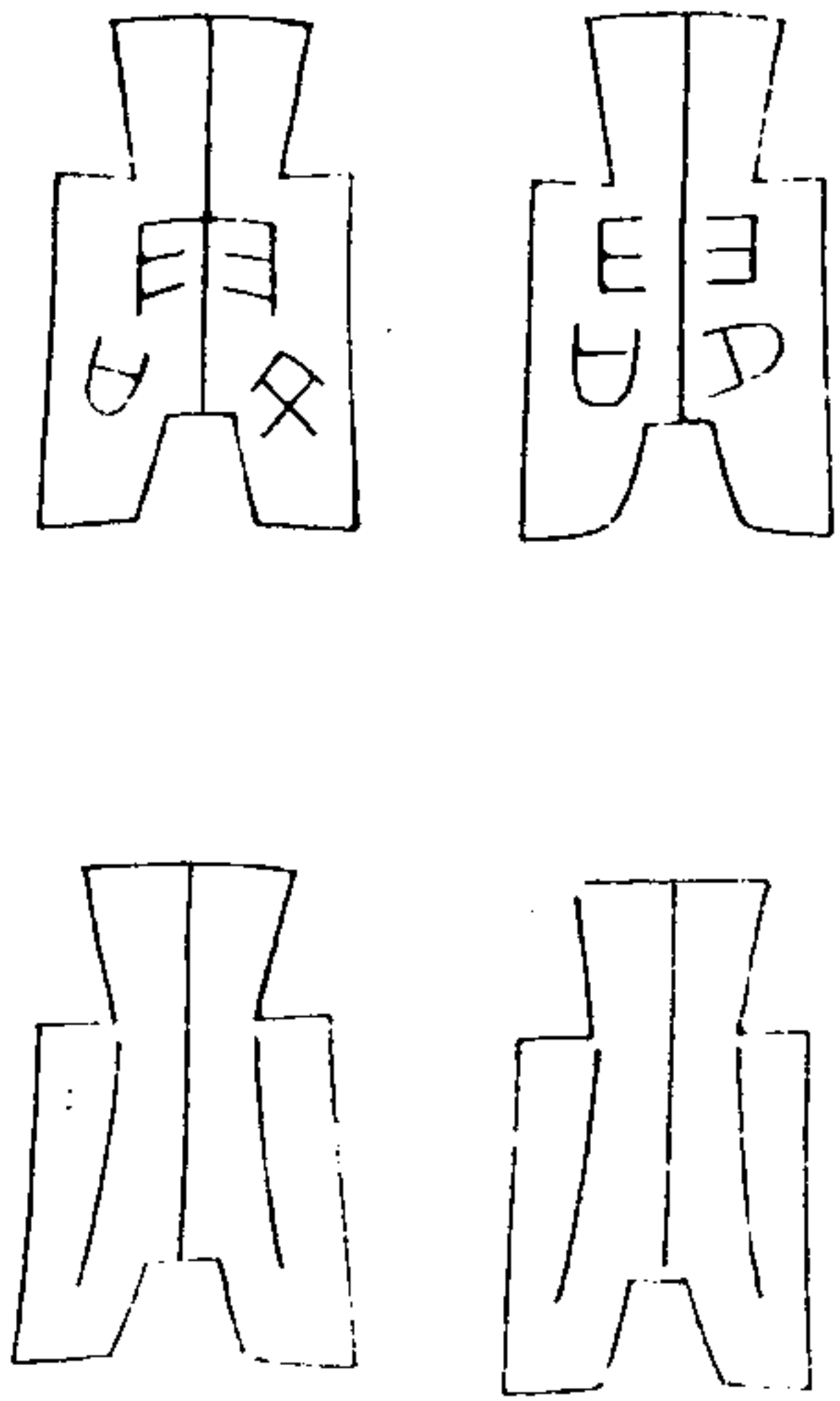

古金待問錄 卷三 十二

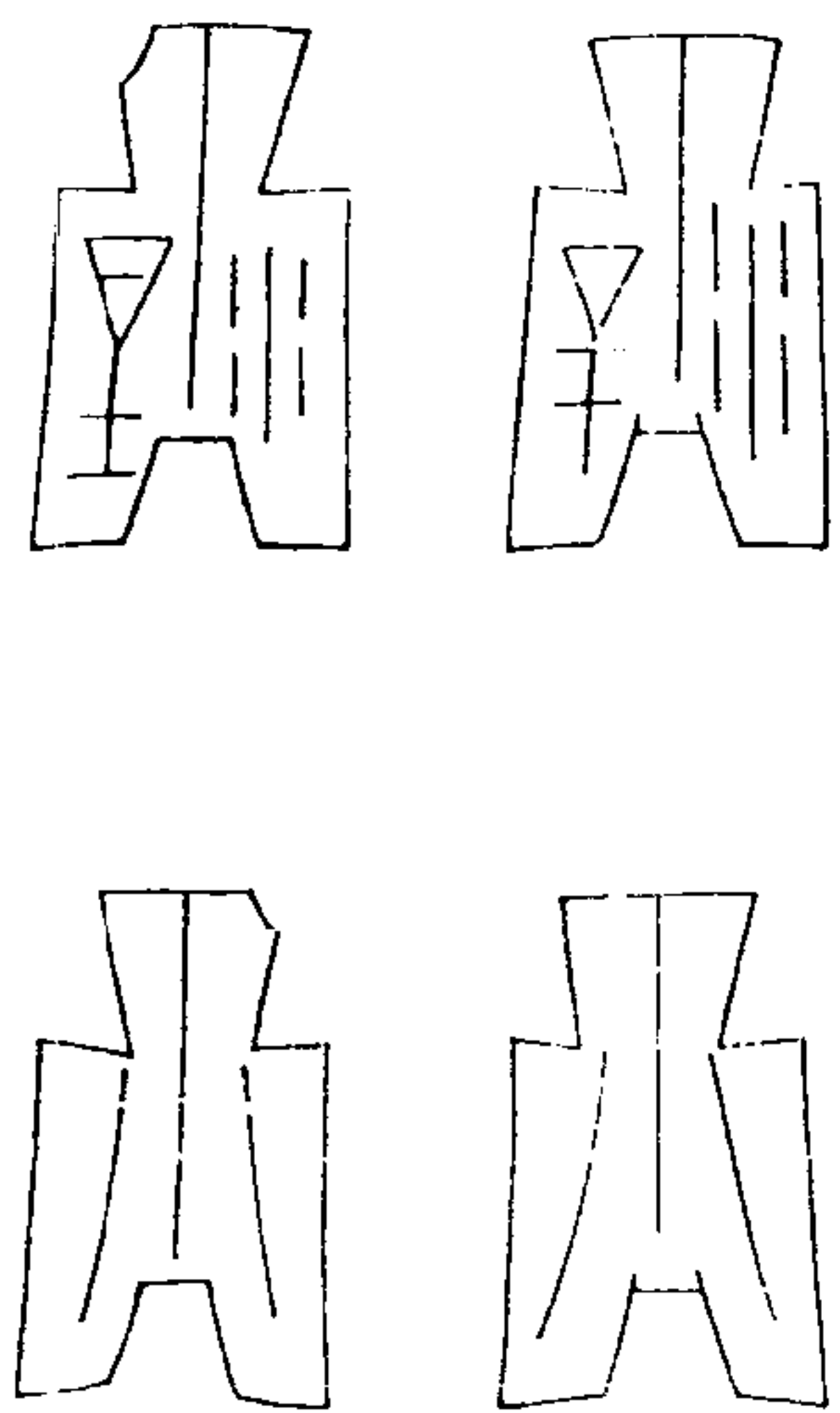

右二品面文水辛二字撫古遺文辛釋辛
其第二品有小異存考

右二品面文不可識二品亦微有不同

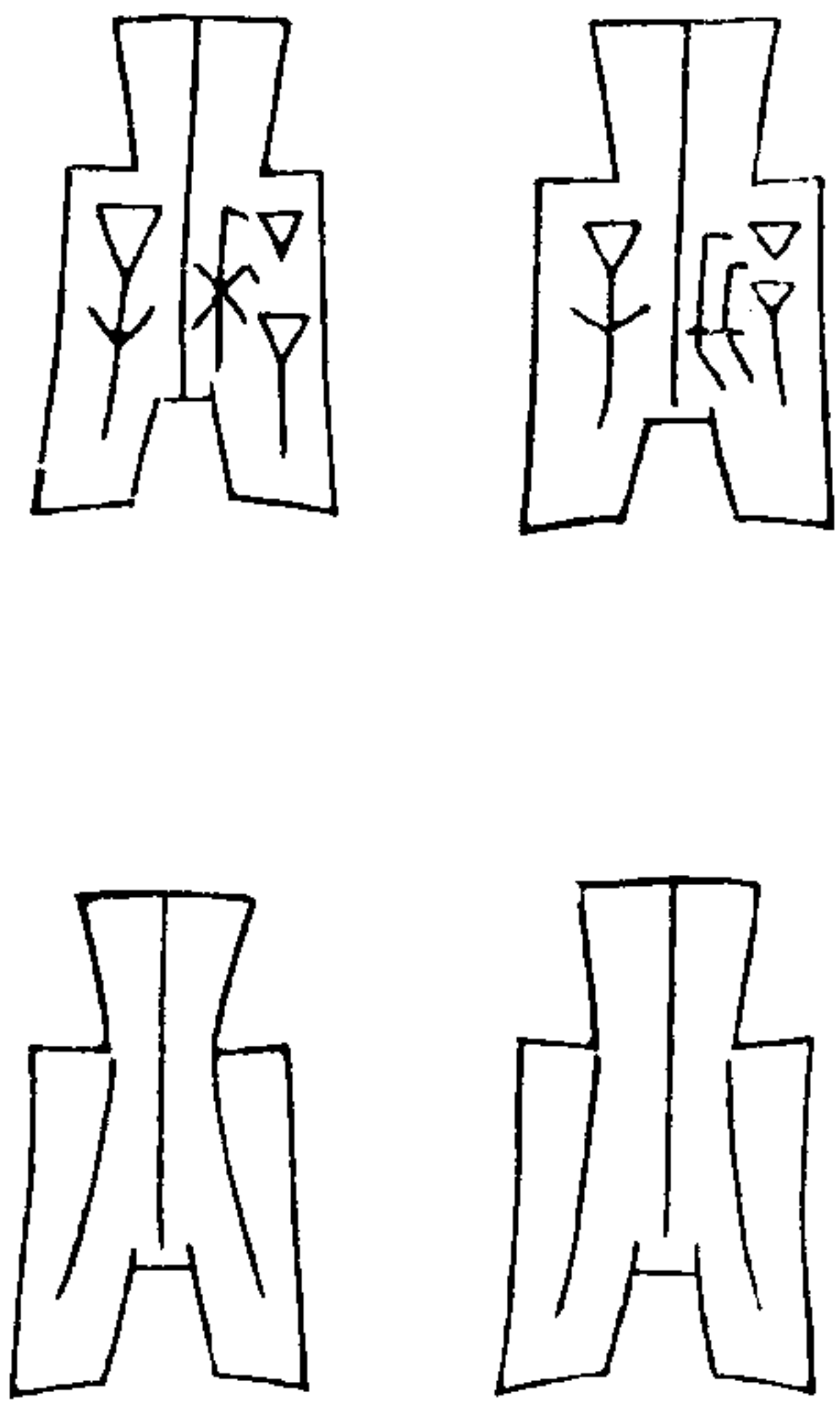

古金待問錄

卷三

三

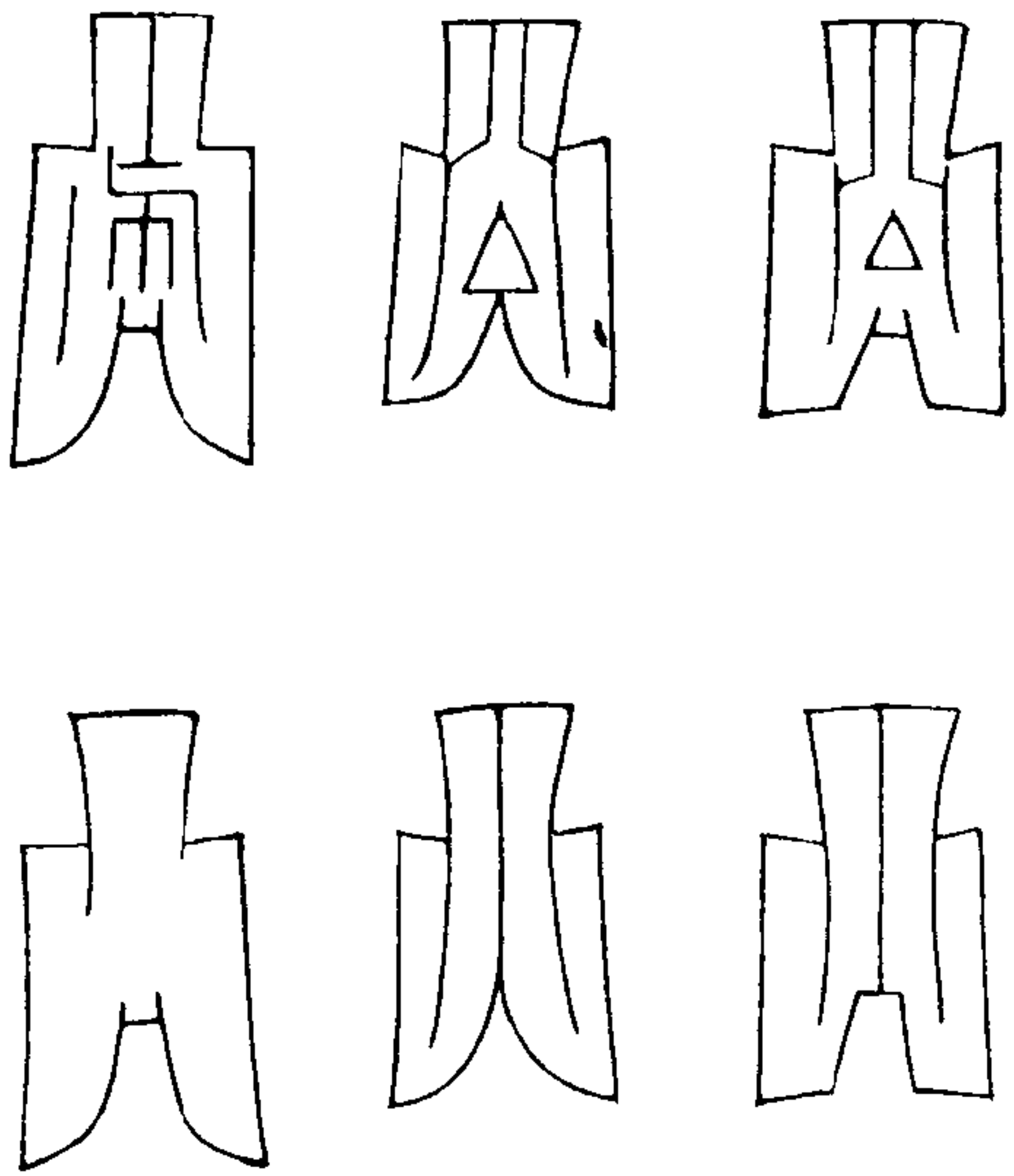

右三品面文似字非字為偵幣中所罕有者



右一品右文一字不可識左文磨鑿莫辨

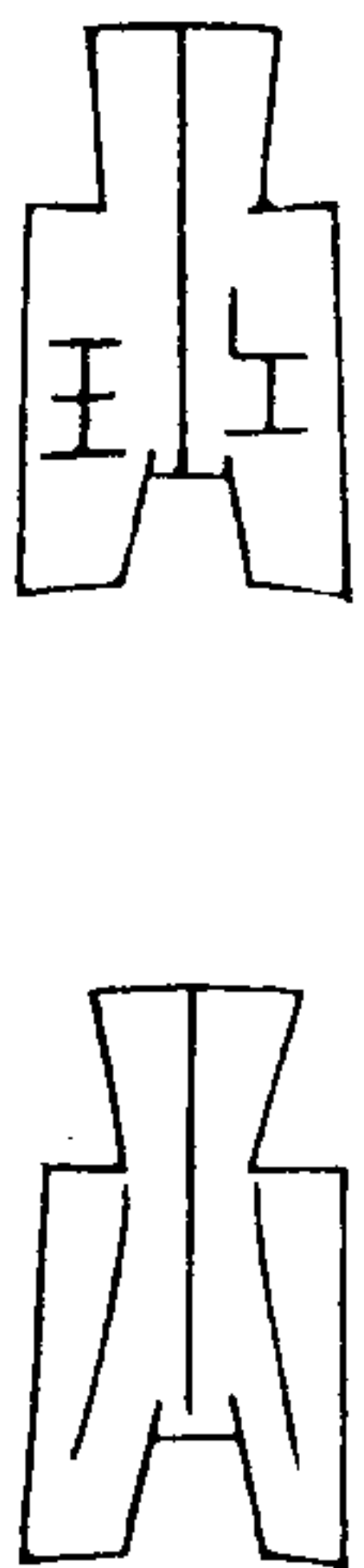

古金待問錄

卷三

四

右一品右文字不可識

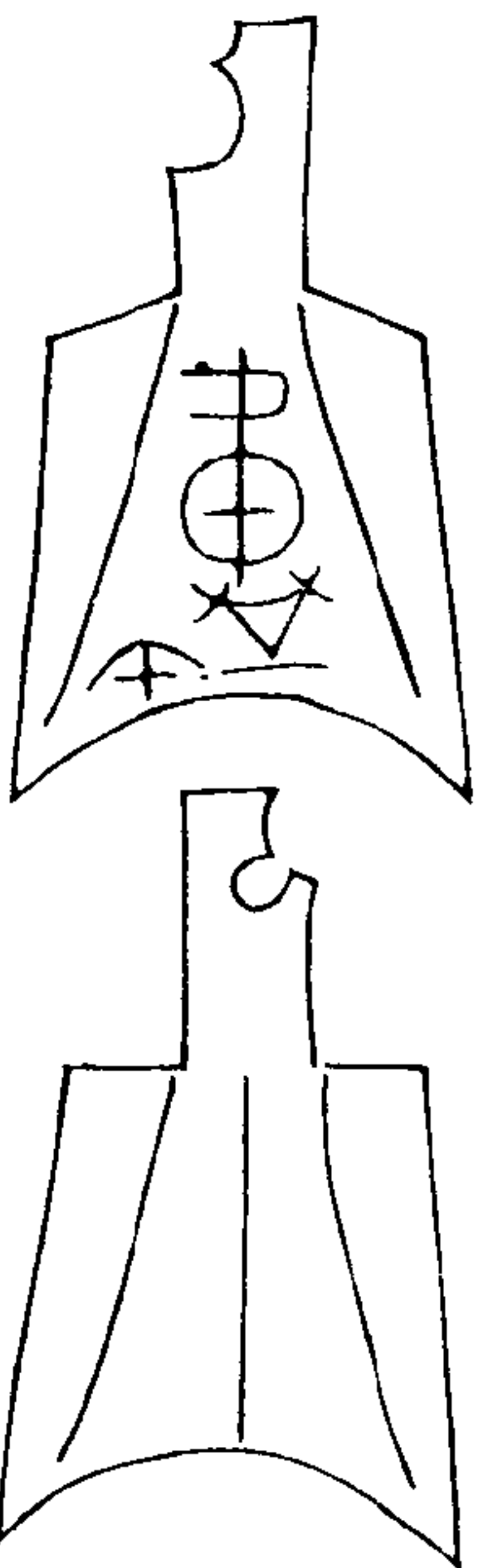

右一品首中空如農器中所謂極者有好

面文不可識此諸幣中之最大者首端微損

右共五十五品字多不可識一二可識者以不見古人記載未敢臆斷說者謂當是周列國諸侯之錢其說非是前漢食貨志太公為周王立九府圜法錢圜函方又曰景王患錢輕更鑄大錢鄭眾曰錢始一品景王鑄大錢而有二品是周僅有圜錢而

古金待問錄

卷三

五

無貨幣明矣說者又謂苟非列國之錢安能若此之多不知董氏之作錢書首以太昊之幣謂與太昊之前考禪通紀太昊之前有史皇十五氏而軒轅葛天尊盧皆有幣禪通紀之前三皇九頭諸紀無論矣尚有循蜚因提諸紀撫世而君者不一其人太昊之後路史載繼世而立者百有餘代是區區數十幣猶以為少乃各為圖記之

列於三代之上語盡存疑品無詮次聊以俟博古者之詳考徵信焉

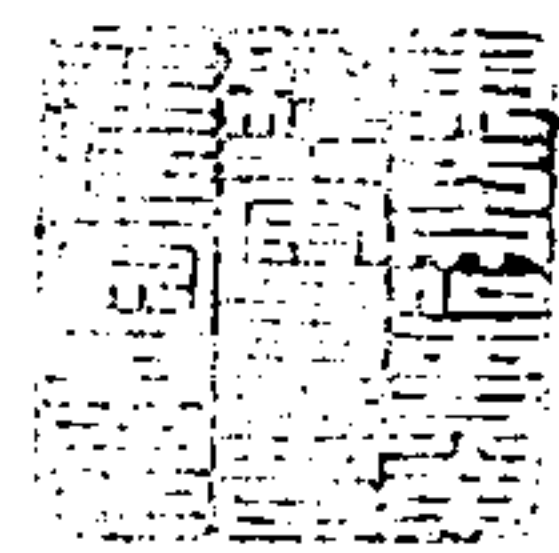

古金待問錄

卷三

六

古金待問錄卷四

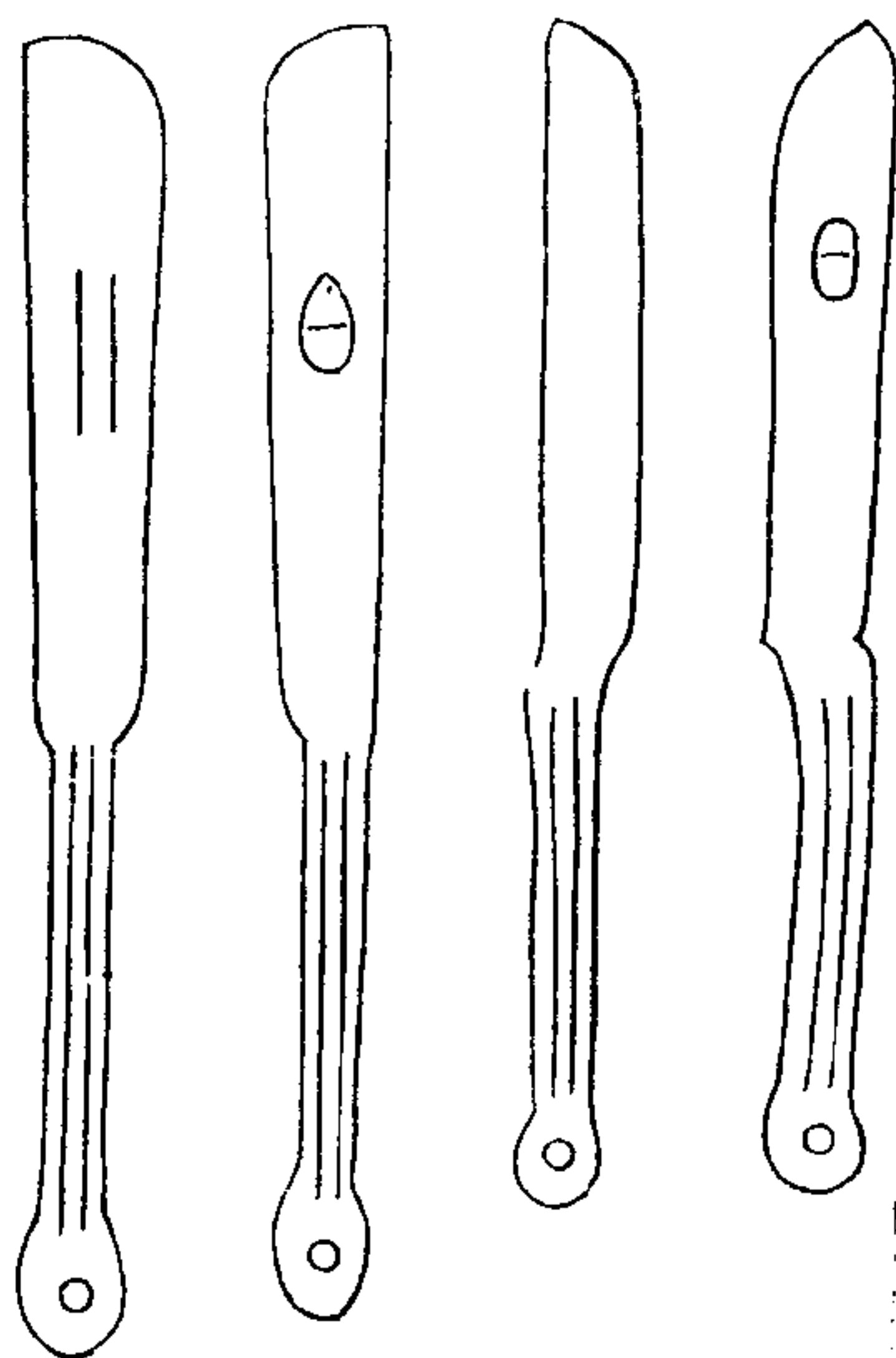

古金待問錄 卷四

一

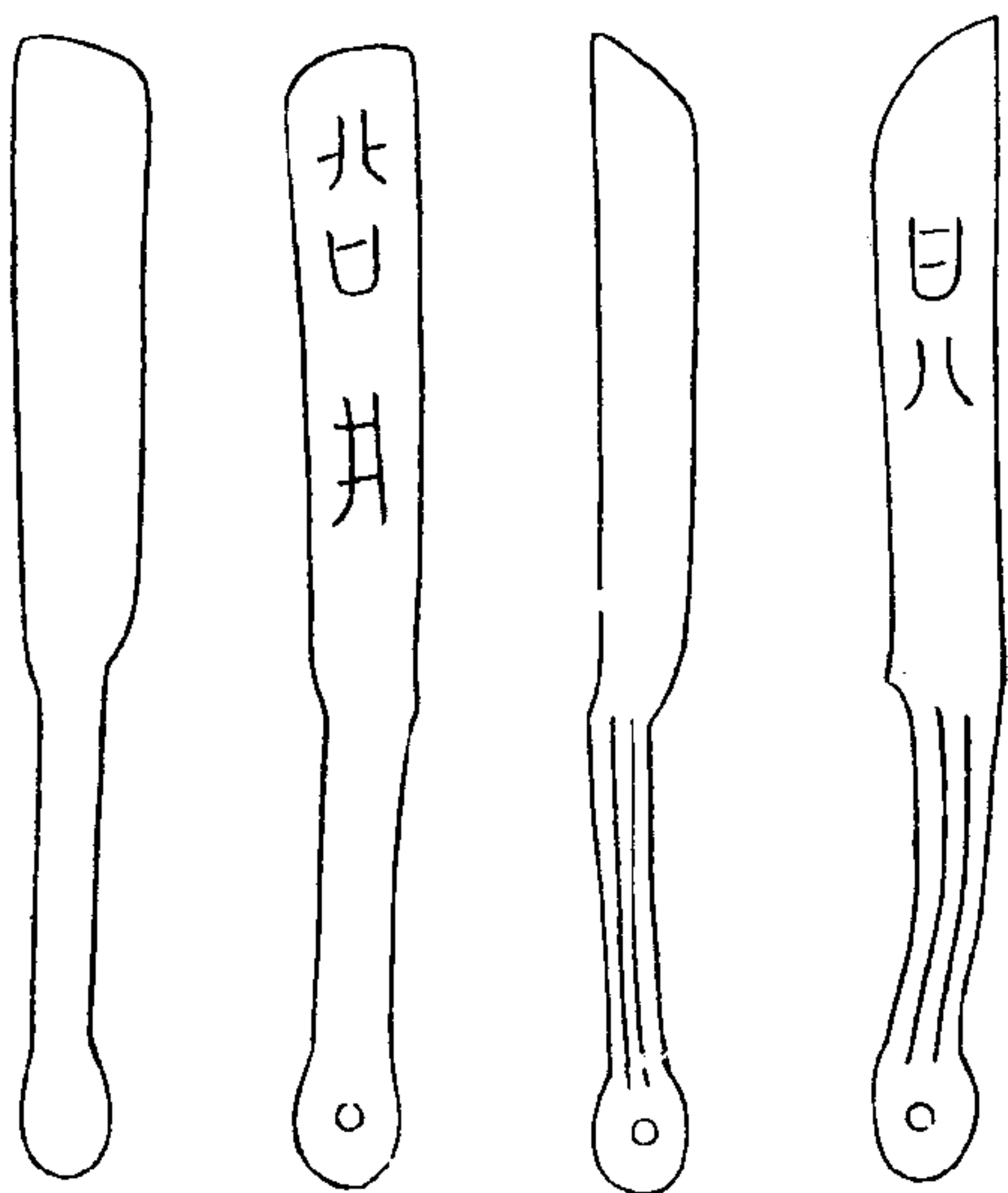

日星

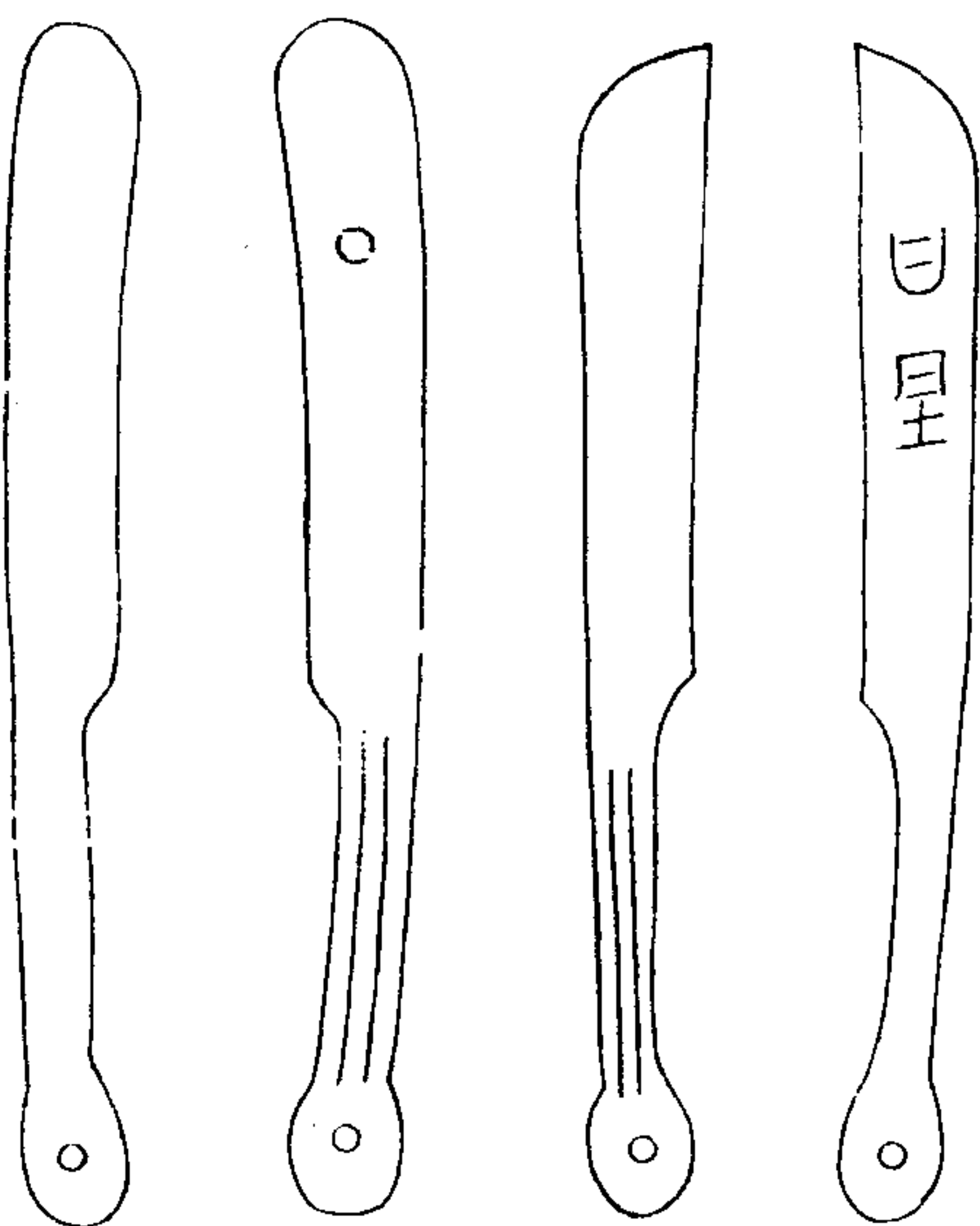

古金待問錄 卷四

二

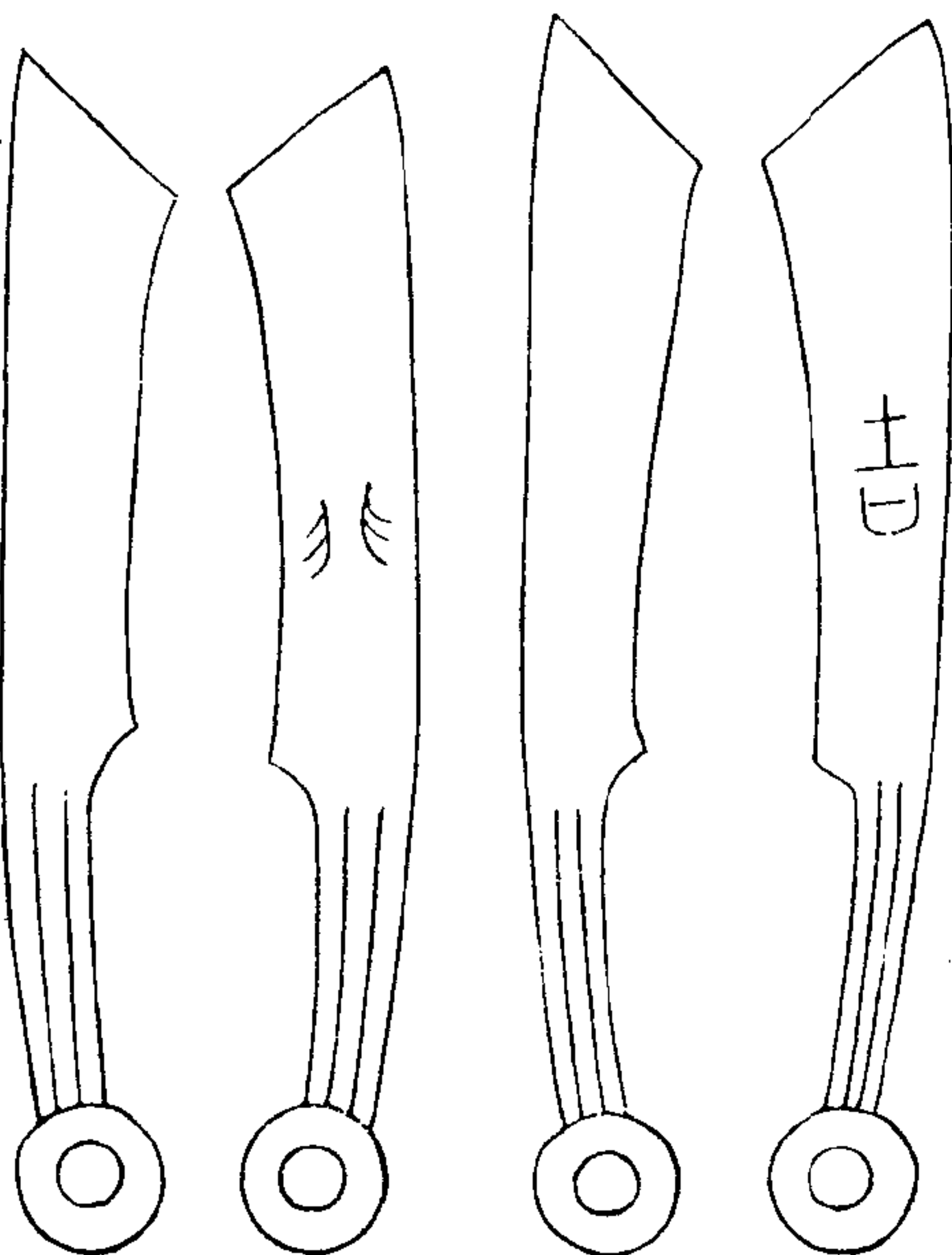

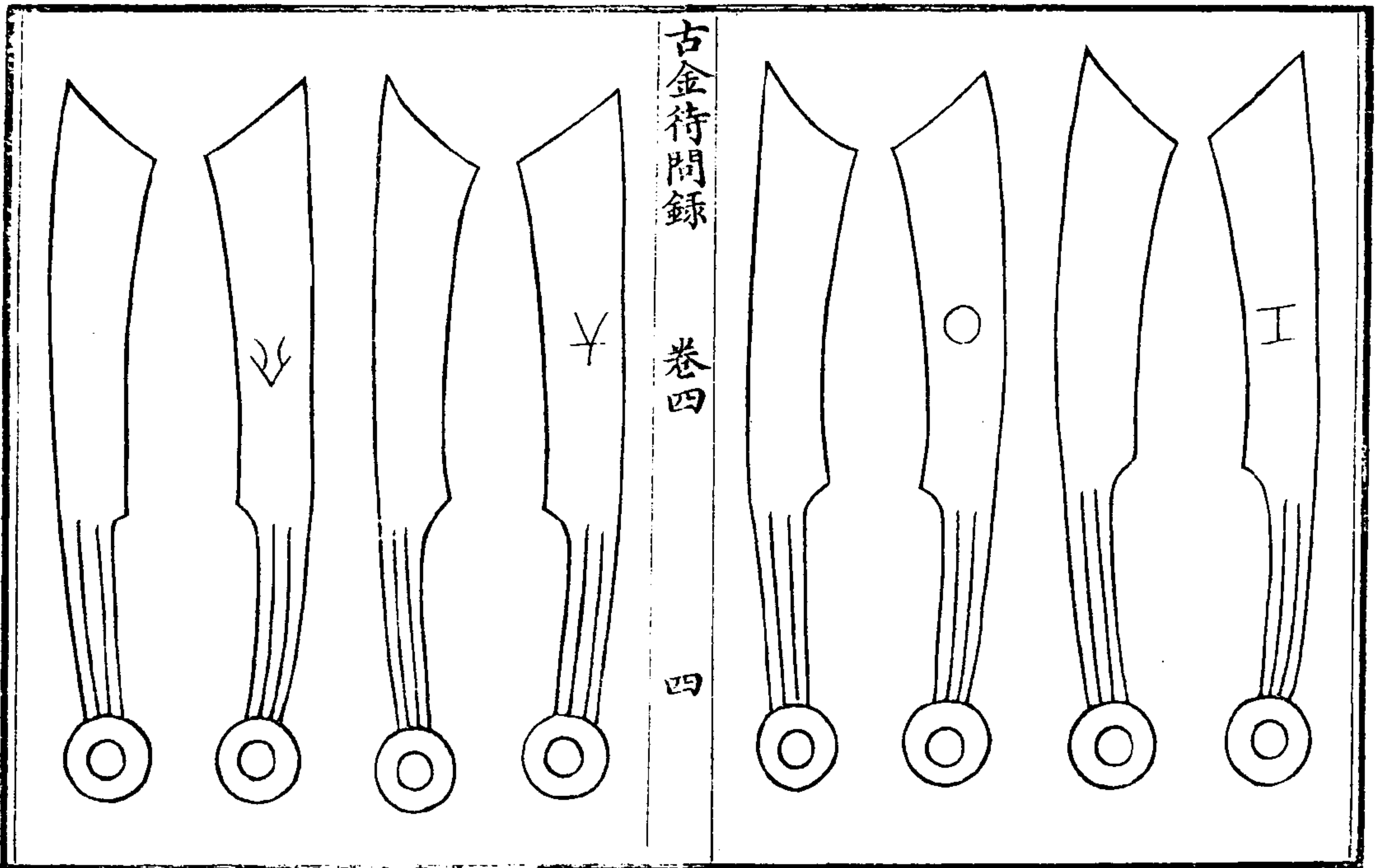
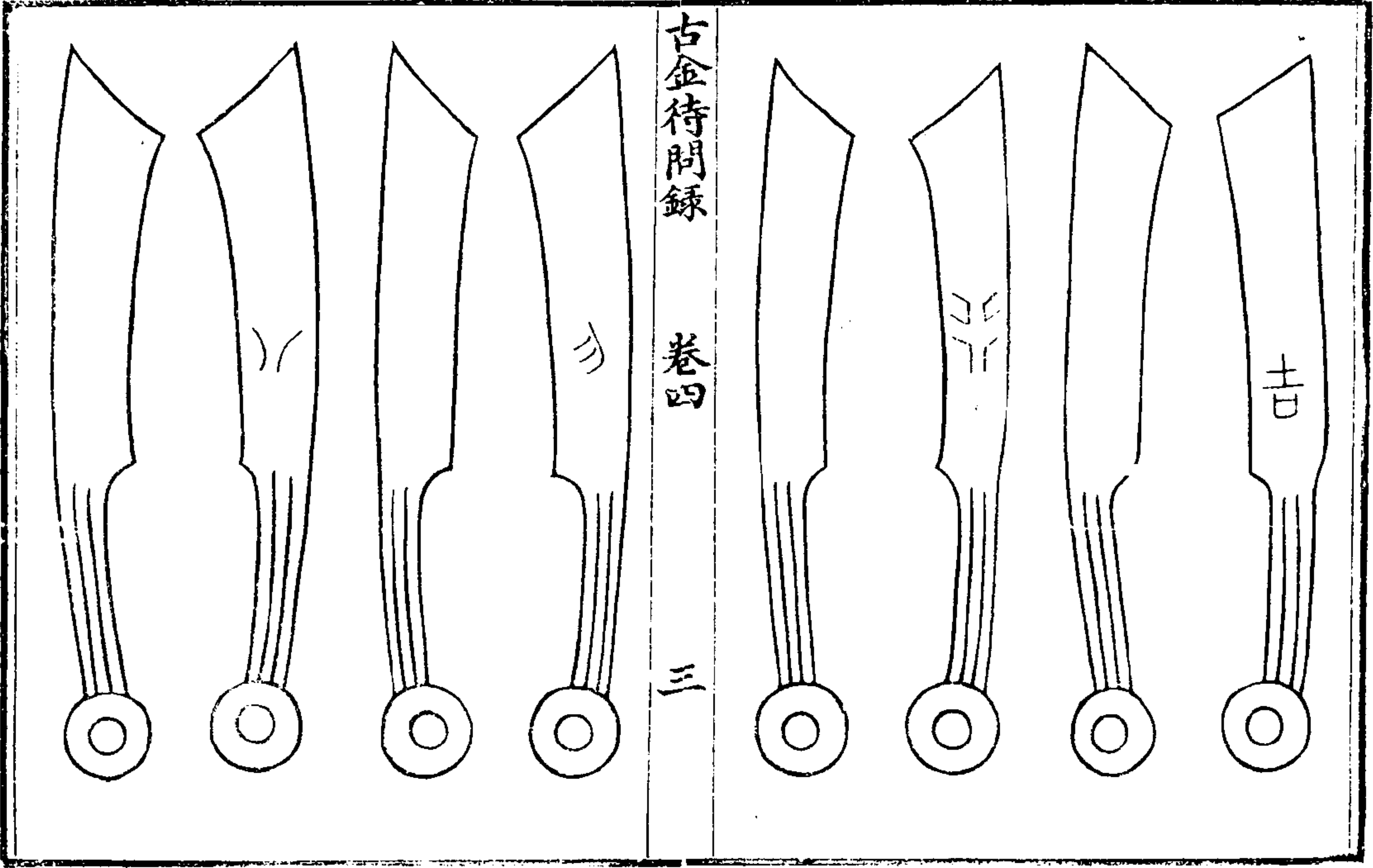

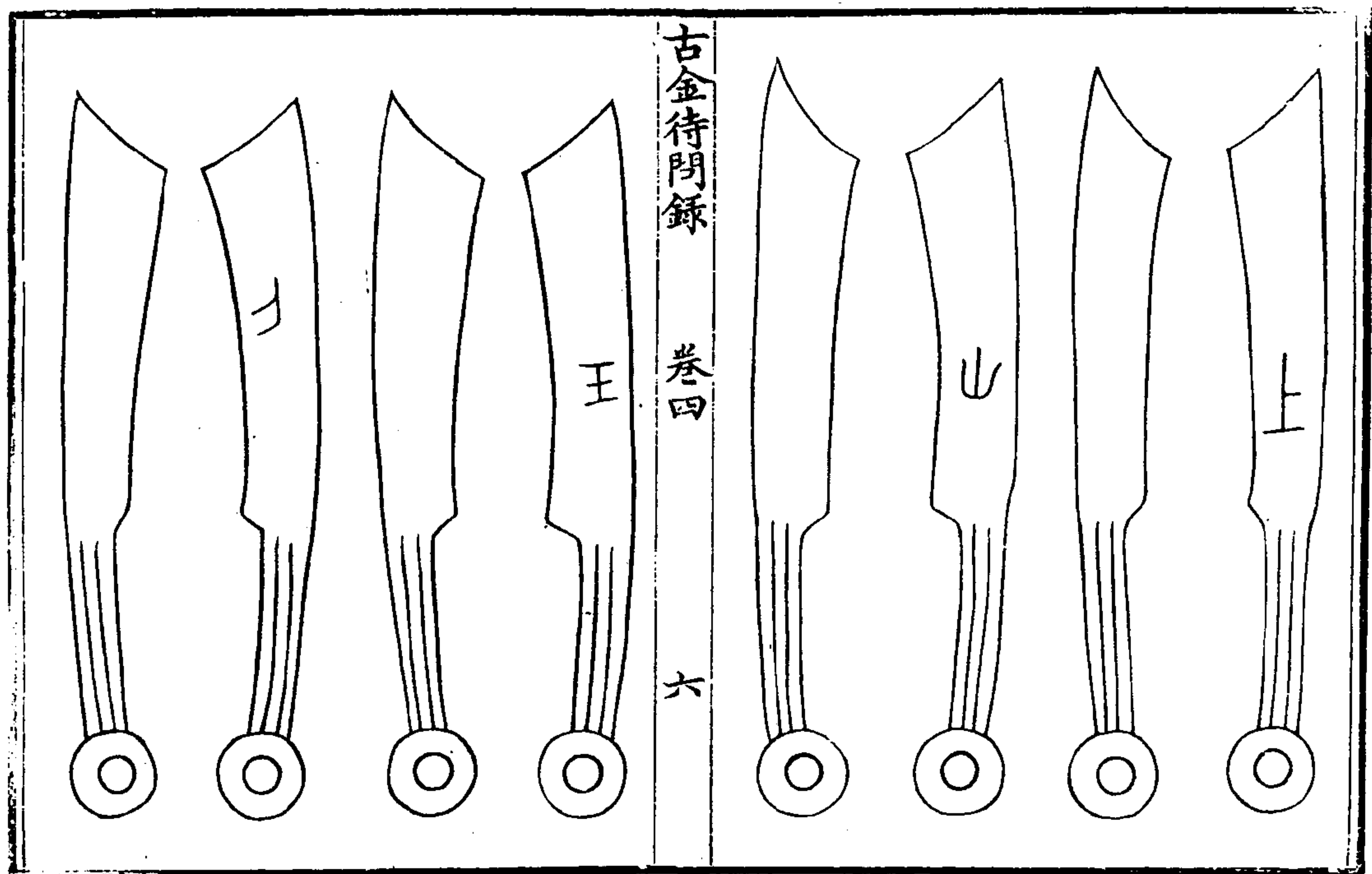
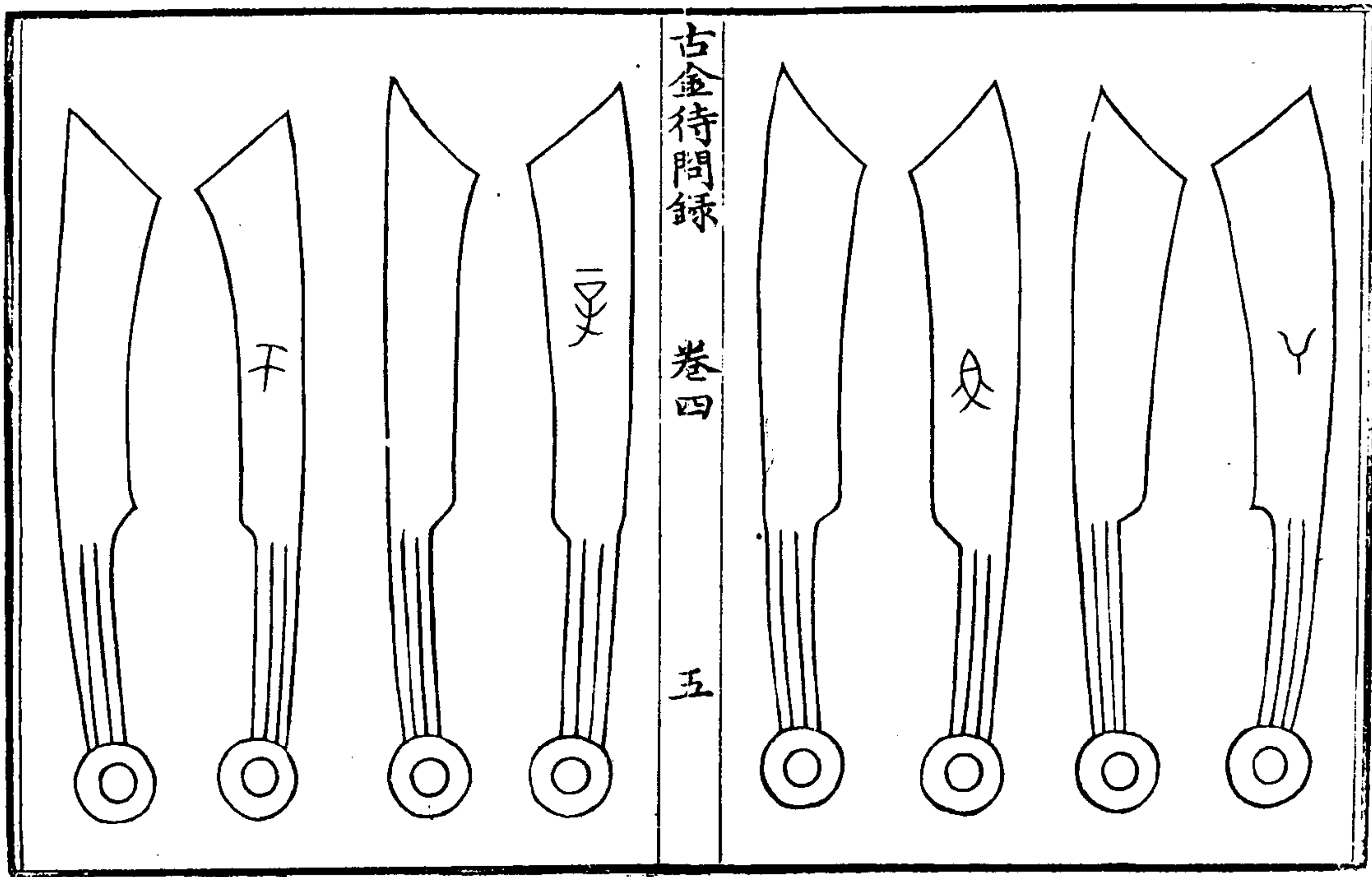

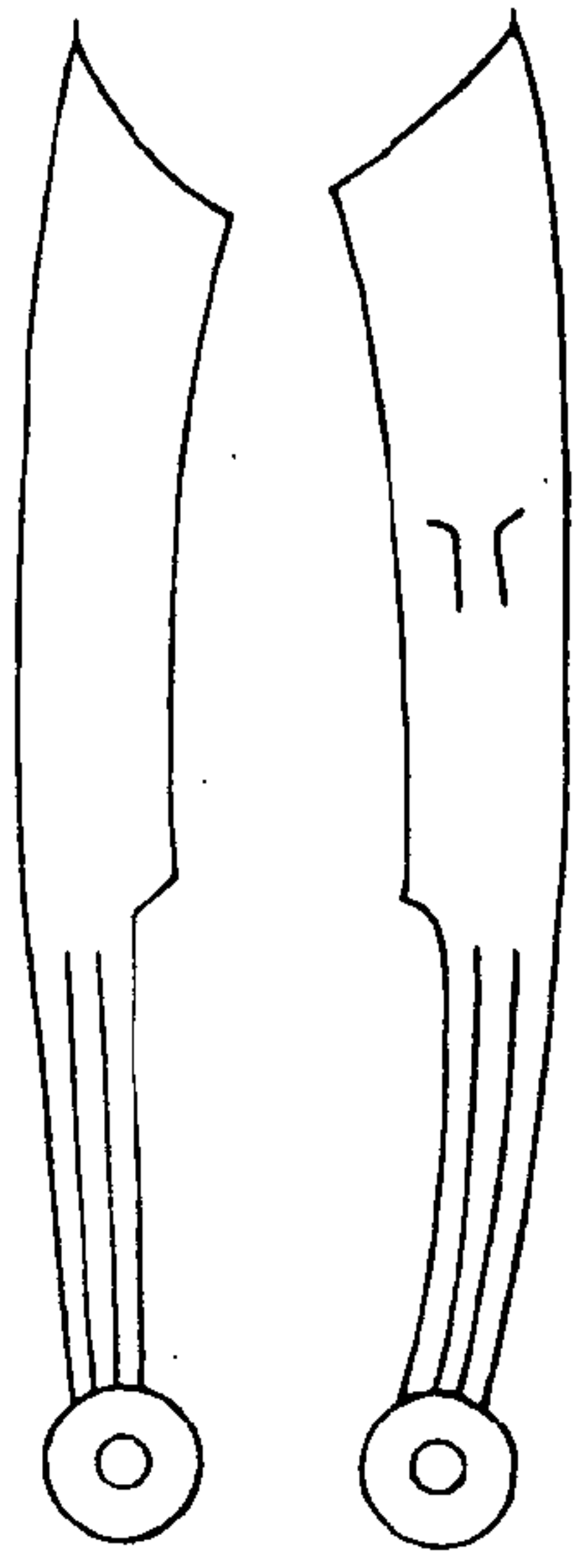

右古刀二十五品皆不知何代之物或疑太公之刀不知太公之刀皆有齊字及太公字且刀皆有稜豐起此二十五品之刀形質古樸非太公刀比考路史軒轅氏伐

古今待問錄

卷四

七

山取銅以為刀偵黃帝製金刀陶唐氏燒山林楚沛澤以通刀布是上古之有刀皆有明徵刀之一品當代有其製今觀此二十五品中有曰吉者因提紀有吉夷氏泉志有安陽之吉貨或為吉夷安陽之刀有曰辛者或為高辛氏所作有曰上者路史堯布作上十金或為陶唐氏所作有曰王者王為金古帝之稱金者多矣當竝列于

三代貨幣之後以俟博雅君子之採擇焉

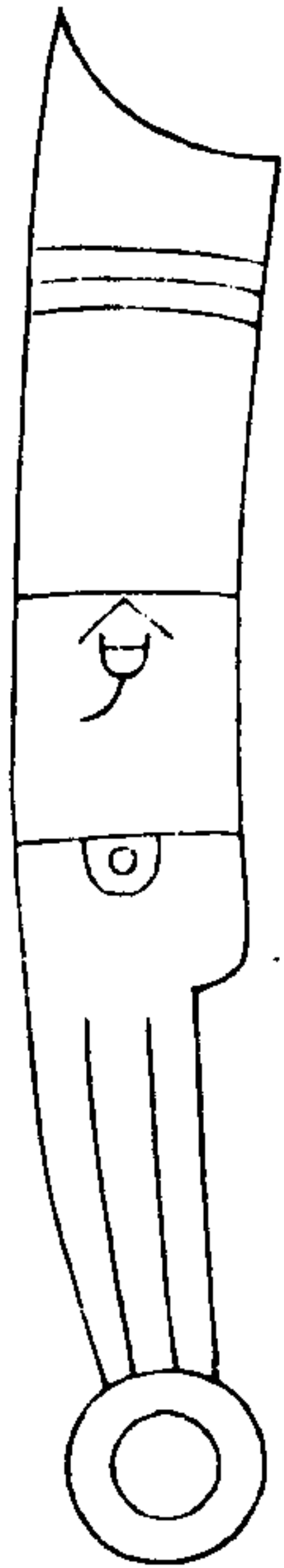

古今待問錄

卷四

八

右一品文曰即墨之太公貨其背亦有太公字尚為三代之物故附於末

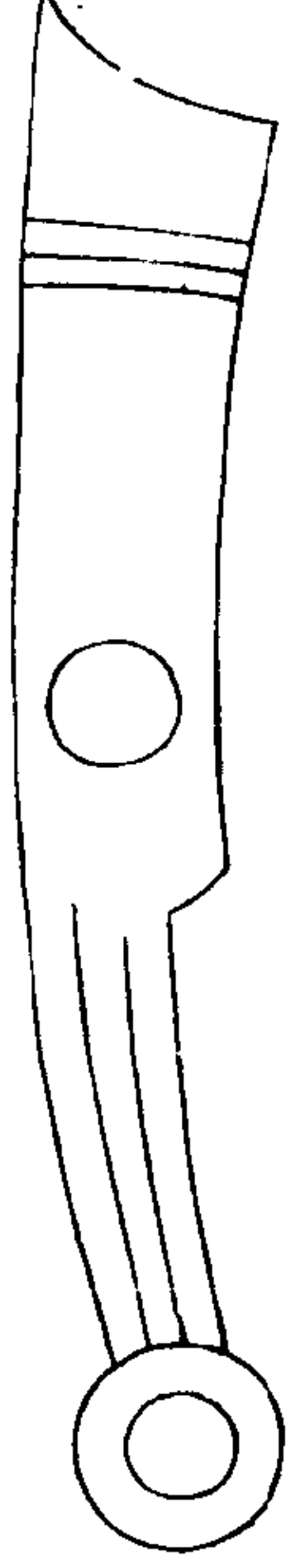

右一品與即墨偵大小規製悉同銅花青

赤燦爛僅有太公二字可識亦附於末

古今待問錄

卷四

九

古今待問錄餘

朱楓近漪輯

上古金幣之文有簡朴超逸之妙無方嚴繁密之踪今之所輯直可上追倉史以得之為難即得之又不過一二字及三數字而止是以董氏以錢書類見羅氏以路史旁求未能遐蒐遍索所賴同志考具在之淵源廣續收之偵幣輯成一書為倉史之

古今待問錄餘

一

功臣也

衛恒云倉頡造書因而遂滋則謂之字言滋毓繁多也字之云者若乳牛羊曰字牛字羊也故倉頡作字後而篆籀而小篆八分有諸體之多豈知倉頡之前如諸貨幣之字多矣蓋字之於前復字之於後也史言倉頡造字在黃帝之世而禪通紀載史皇十五氏在伏羲氏之前遂有紛紛之

說今觀貨幣中有太昊葛天等幣是上古之有字其來久矣詳觀諸幣字畫簡少而倉頡所造之字乃古文蟲篆孔壁古文科斗書即其體也是倉頡之字變古書為六義使有義意可尋非如貨幣中簡易之字故以造字之名歸焉廣閱貨幣乃得其意未識然否

愚謂倉頡造字為蟲篆又謂字之於前不

古今待問錄餘

二

幾仍從簡易乎攷周初有於倉頡墓下得石刻藏之書府即世所傳淳化閣帖中篆書其白水縣倉頡墓前廟亦有刻石余嘗使人榻之二十八字與閣帖同其字與金幣中字同者為𠄎𠄎其略同猶有數字或此為造字以前之字為可徵也上古金幣至難得羅氏作路史古帝世代每徵信於貨幣其目擊者及記載中所有

可以指而名之者不過三十餘品耳余今所得幾於數倍自慙淺陋未能悉考也古金幣汰其複者尚有百許字其為諸書纂集之字與此同者不過十餘字而已古金之輯以此

卷中陽字凡十六見皆極奇古無弗佳者諸書援引與之同者絕少撫古遺文有一二字而已

古今待問錄餘

三

或謂卷中金幣雖百餘種字則無幾此語誠然但方之集古諸書則不足較之一鐘一鼎則有餘况三代以上之字又為集古諸書所未有耶

卷中太昊幣之昊字葛天氏之葛字高陽氏之平字不知何代品之千字皆與小篆同宜乎羅氏之言小篆不始於李斯也古人於金幣每得之輒筆之於書見之則

又曰某某有之某家有之若是其珍且重也
也不知三代以上之故都往往而有余於
洛陽市中得神農幣六七枚以復者與人
所患游踪未遠好之弗薦耳

舜當金貨董道錢書釋四字其後皆二
字未釋考皆字與當金之當字小異仍為
當無疑其字正韻云平小切今作擿通
作孛是其字為餓孛之孛路史有虞氏得

古今待問錄餘

四

策乘馬之數乃割高陁保太行軫羣害以
作策馬貨當金貨是此幣乃為賑貧乏之
用當之為言代也所以代貧民之餓孛也
昔商之民有無餒而債子者湯以莊山之
金制幣贖之夏之民有無餒而債子者禹
以歷山之金制幣贖之舜之當金貨賑民
之仁政所以割高陁之羣害在夏商之前
史是以先夏商而記之也不然此高陁羣

害當作何解又五二金無當金字而有此
二字皆為策馬貨蓋五二金重金也故無
當金字耳其為當孛則一也存以俟考
愚謂倉頡造字變古文為六義非債幣簡
易之字然亦有所因卷中𠂔字父乙鼎作
𠂔釋彛撫古遺文同此字則象形也

古今待問錄餘

五

古金待問錄補遺

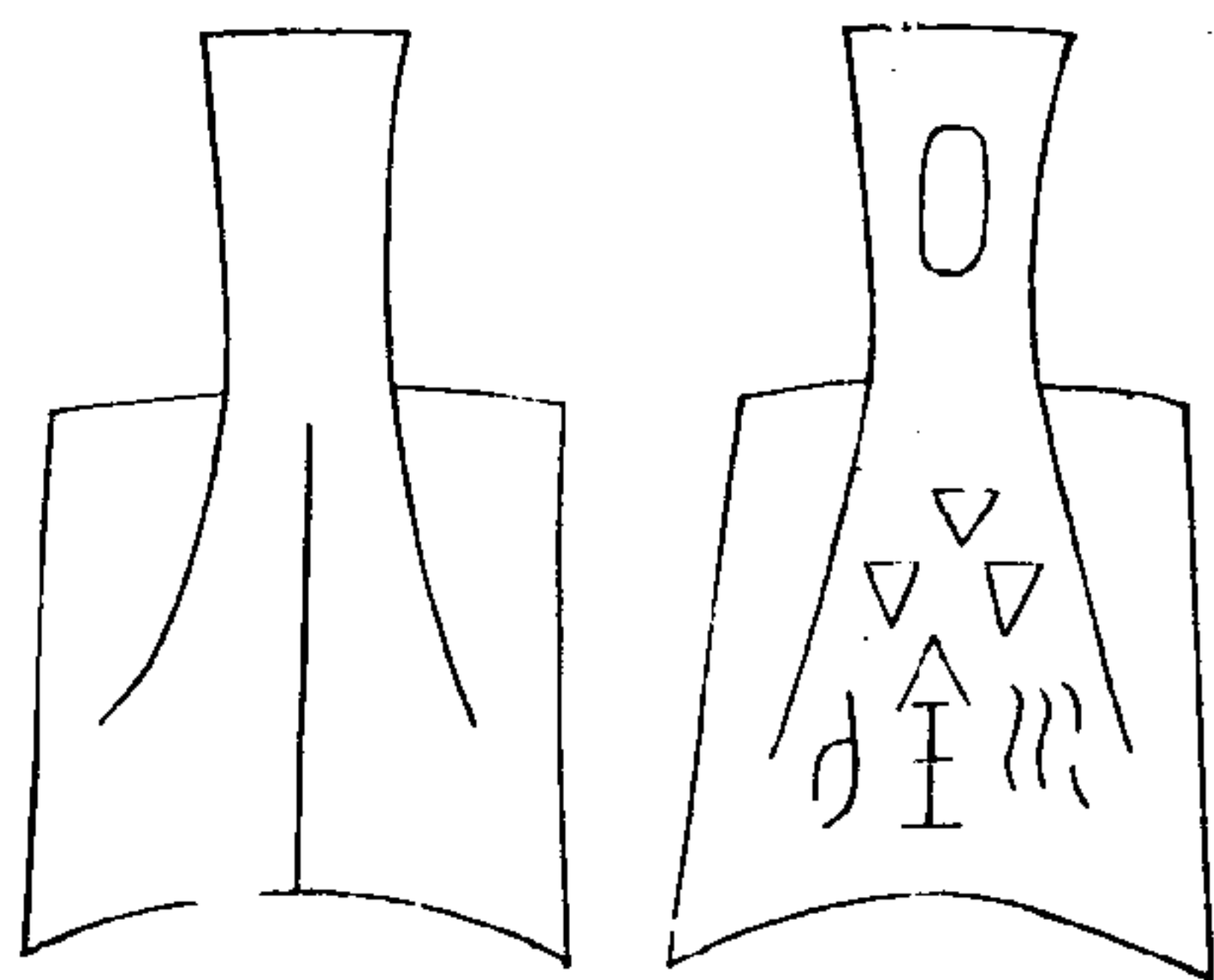

古金待問錄

補遺

右一品面文其上為三口下為金右為水
左文不可識

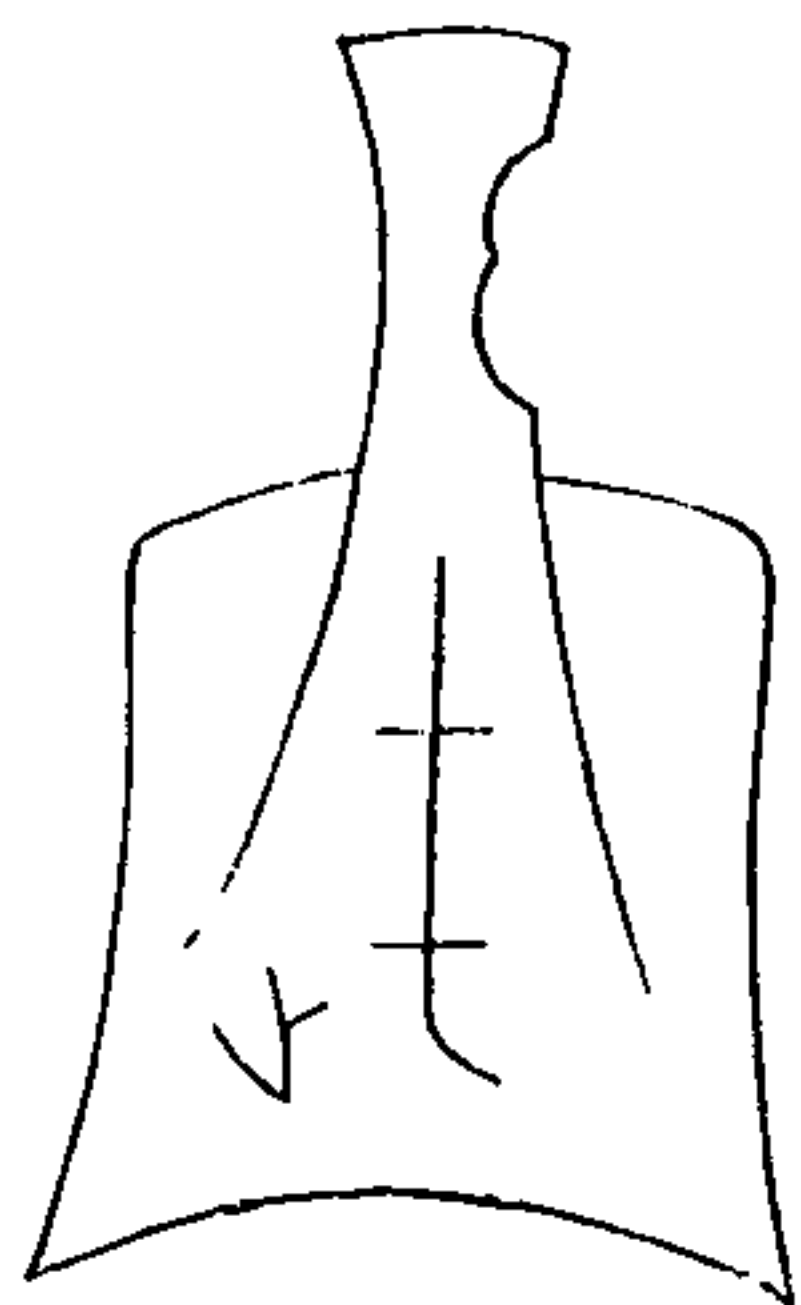

古金待問錄 補遺

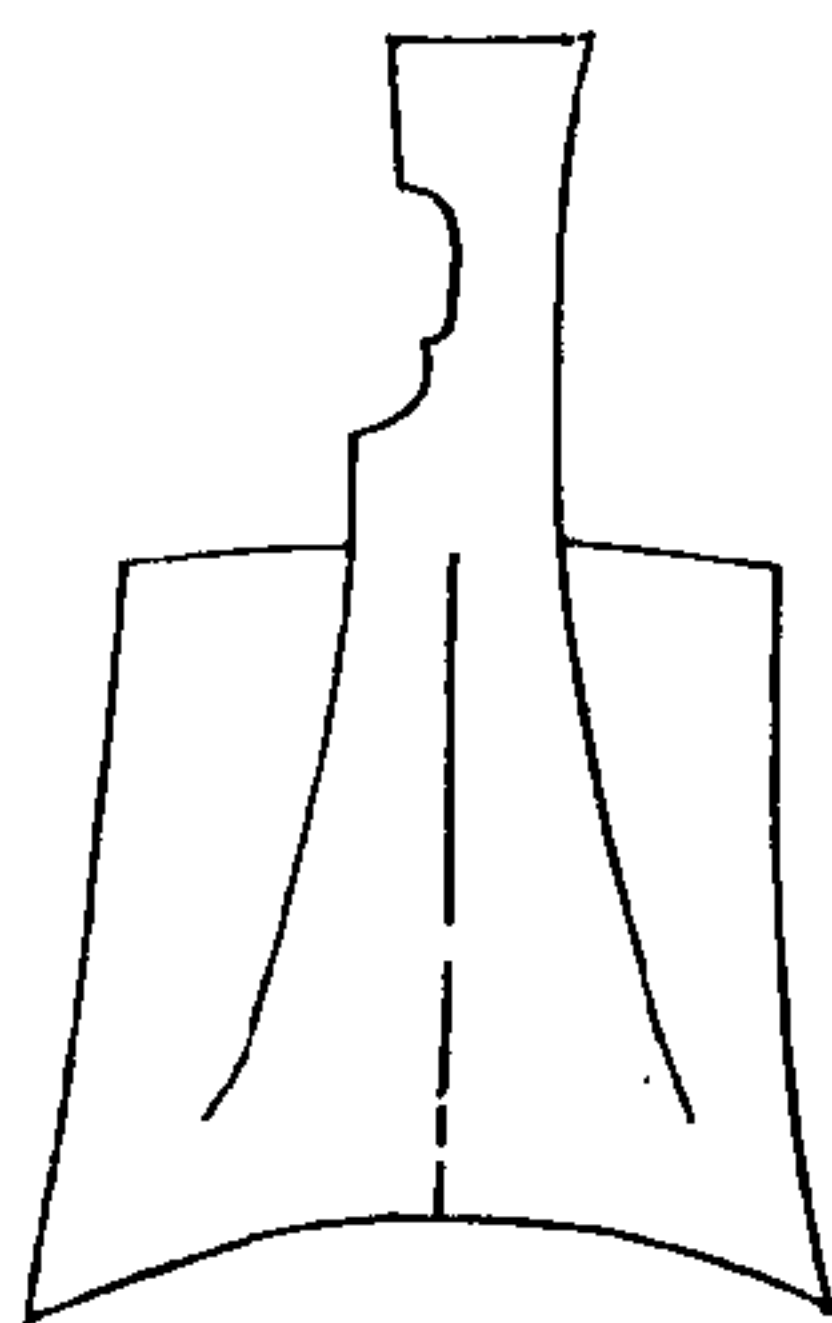

右一品面文不可識其柄微缺
以上二品共得之洛陽約數十枚面文僅
此二種又一品與第三卷末之一品同本
再錄

古金待問錄

補遺

二

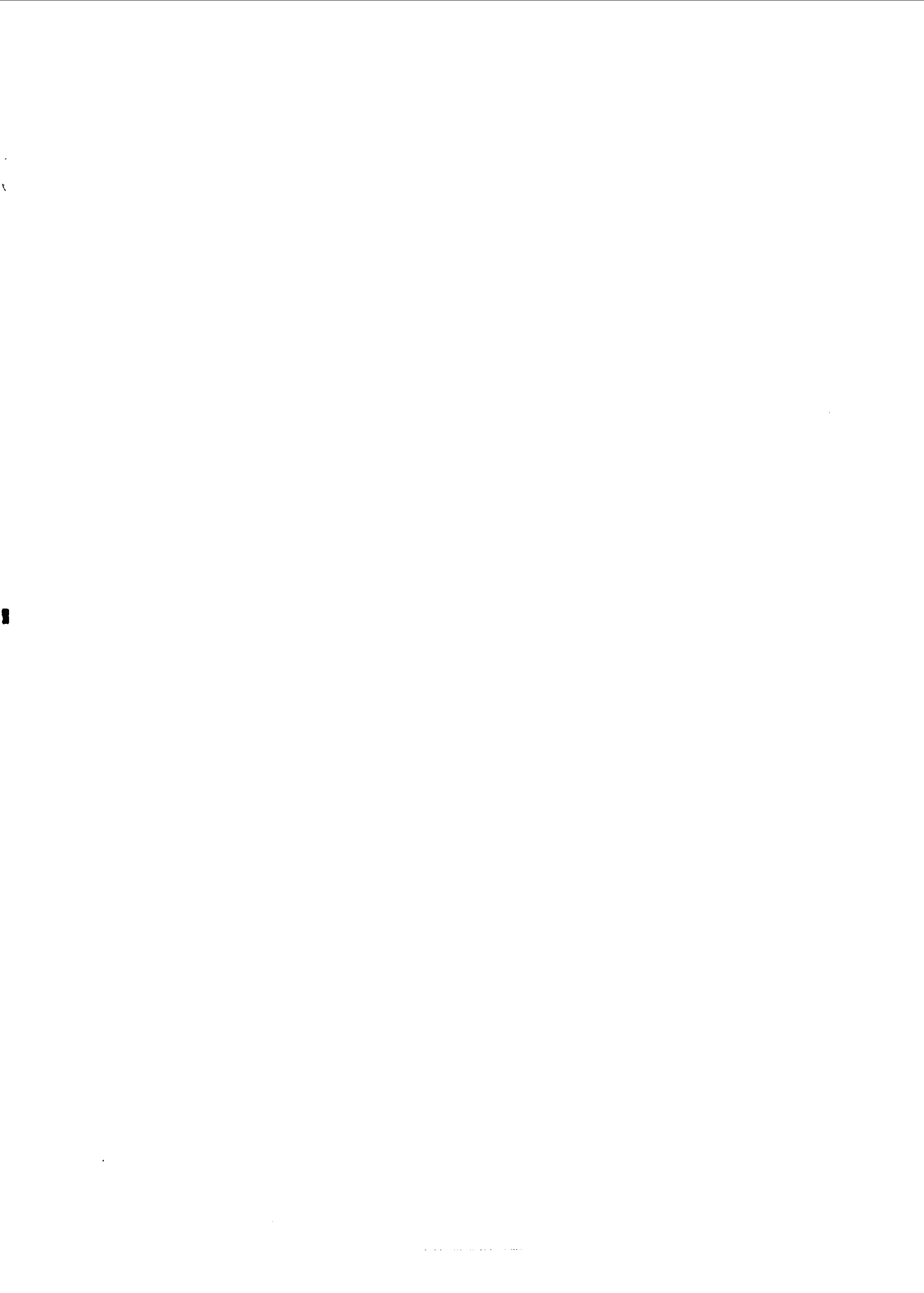

乾隆甲辰新鐫

古今錄

藝香齋藏板

古今錄 自序



御製

古幣之垂由來久矣恭讀



西清古鑑中載錢品自往古以還洋洋大備竊意上古異布世所罕覩即有嗜奇之士每以不得親覩為憾歲已亥薄遊汴梁於市中獲古幣百有餘品爰各為圖誌之并識歲月於簡端

乾隆壬寅中秋錫山萬光煒子昭氏書於梁園之荷淨草堂

古今錄

自序

一

錢幣考



管子言燧人以來未有不以輕重為天下也。蓋謂制貨以權輕重，此用幣之始。而其制未聞前代，皆謂伏羲始制文字，故叙古幣自伏羲氏始。然經史既無明文，平準書、食貨志及路史諸錢譜而外，別無古書可証。故是錄所載悉遵舊譜。自太昊以來，則有錢矣。太昊氏、高陽氏謂

古金錄

錢幣考

一

之金。有熊氏、高辛氏謂之貨，陶唐氏謂之泉。夏商謂之幣，亦謂之布。齊人莒人謂之刀。古者錢布刀三者俱謂之泉，亦謂之布。並取流通之意。管子國語始有錢字，布之制方而長，首狹肩廣而足，枝分刀之制，形如小刀柄端有孔如環。錢之制，錢圓函方，輕重以銖。

伏羲氏聚天下之銅，仰視俯觀，以為棘幣。神農氏范金排貨，以濟國用。軒轅氏伐山取銅，以為刀貨。少昊氏作布貨，以制國用。高陽氏制十等之幣，高辛氏貨一金，堯通刀布為金三等，珠玉上幣，金中幣，泉貨下幣。舜作策馬貨，當金貨。二五金策乘馬幣。禹湯以歷山莊山之金，制幣以賑貧民。太公立九府圜法，周景王鑄大錢，秦鑄半兩。

古金錄

錢幣考

二

漢初有英錢及八銖、四銖、半兩錢。元狩五年鑄五銖錢，自是而後，圜法通行矣。古以十黍為絛，十絛為銖，二十四銖為兩。自宋以來，始以錢與分命算。舊譜記錢之輕重，皆以銖累計，繁而難曉。以今法通之，則一銖為四分一厘六毫，有差十二銖則五錢也。宋史樂志載景祐間校定樂律，悉準莽錢。

尺寸方嵩年古泉詩王莽變漢制刀布縱橫馳雖云病踈擾所造必古依能令後來樂於此定黍象是也按貨布所謂長二寸五分者今鈔尺一寸六分有奇而二十五銖者今稱四錢二分是則今之大於古者量為最權次之度又次之矣

自梁顧烜為錢譜其所引有劉氏泉志蓋已在顧前唐封演張台之譜繼之宋陶岳

古金錄

錢幣考

三

有貨泉錄杜鎬有鑄錢故事羅泌路史有錢幣考金光襲有錢寶錄李孝美董道俱有錢譜洪遵徐象梅有泉志而張董二家往往引徐氏及敦素之說疑亦唐人譜也錢制源流畧備而於鼓鑄之得失未詳近方氏嵩年有錢譜十卷朱氏近漪有古金待問錄華氏師道有歷代錢譜惜余未能盡見

文獻通考云古文錢字作泉者言其形如泉文觀古錢其形即篆泉文也後世代以錢字故泉之文借為泉水之泉其實泉之篆文下體不從水也此說甚是今觀太昊九棘其形實似篆文泉字且與棘字幣字布字亦甚相似至一變而為刀器始代以錢字錢字從戈古人制字象形也識者自能辨之

古金錄

錢幣考

四

自宋孝建四銖紀年號于錢面面背始皆有字唐宋以來遂以通寶為面文前此未嘗有也

古金錄目次

卷一

太昊幣一品

葛天氏幣一品

神農幣二品

黃帝貨十四品

少昊金四品

堯布一品

古金錄 目次

策馬貨四品

古幣一品

卷二

五二金六品

當金貨一品

高陽金十三品

農器幣一品

三代以上幣五品



卷三

藕心錢四品

古刀六十品

卷四

齊吉貨六品

蟻鼻錢二十六品

周景王錢二品

秦半兩錢二品

古金錄 目次

漢英錢半兩五銖四品

錯刀契刀三品

大黃布刀二品

貨布貨泉大泉六品

異布一品

附 琺戈古戈四品

古金錄卷一

錫山萬光煒子昭輯

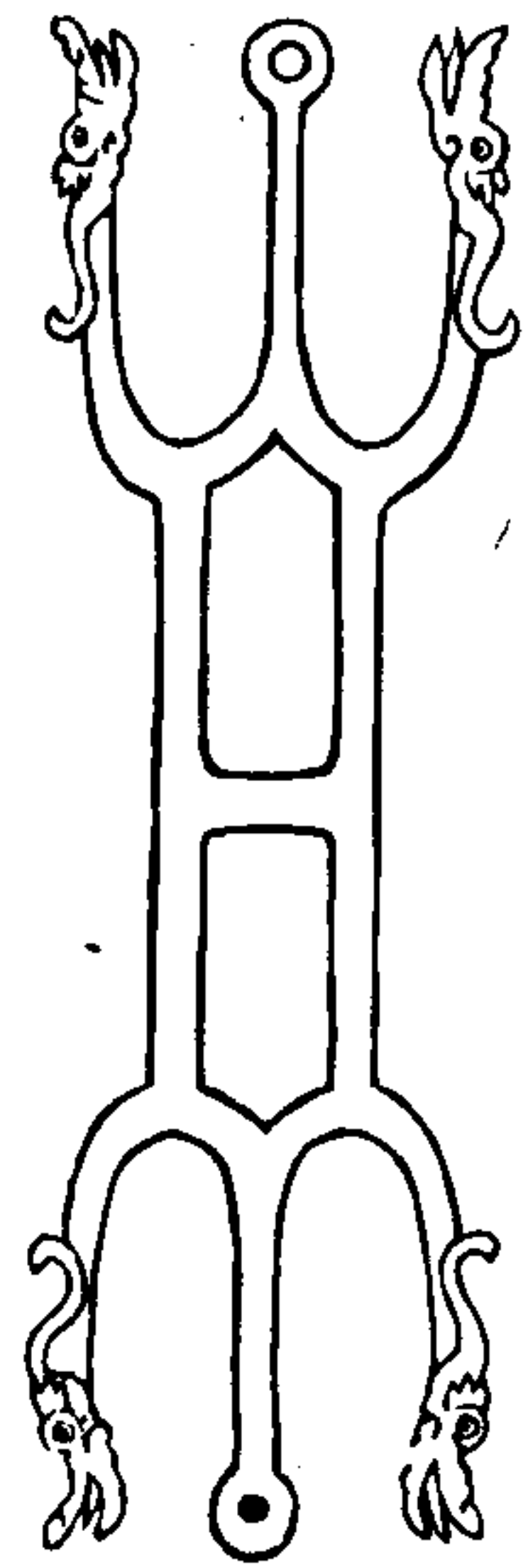

右一品為太昊氏九棘舊譜稱三五吉幣形如干盾此品形質極古世不多覩係余友楊霽岩所贈

古金錄

卷一

一

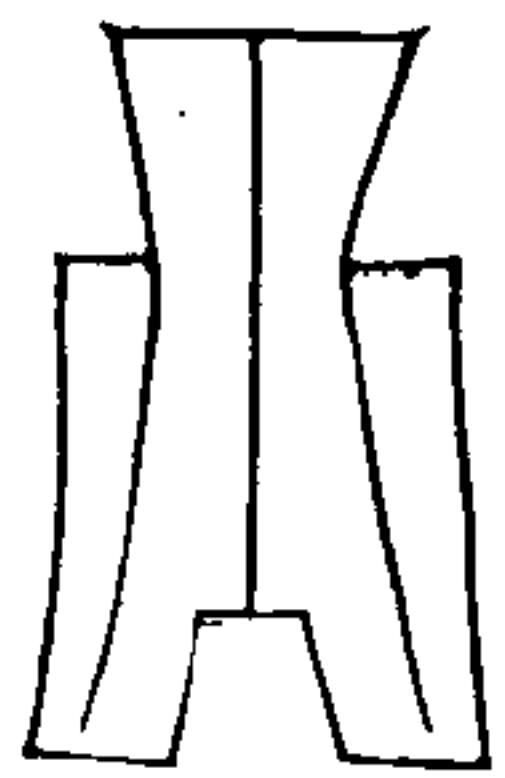
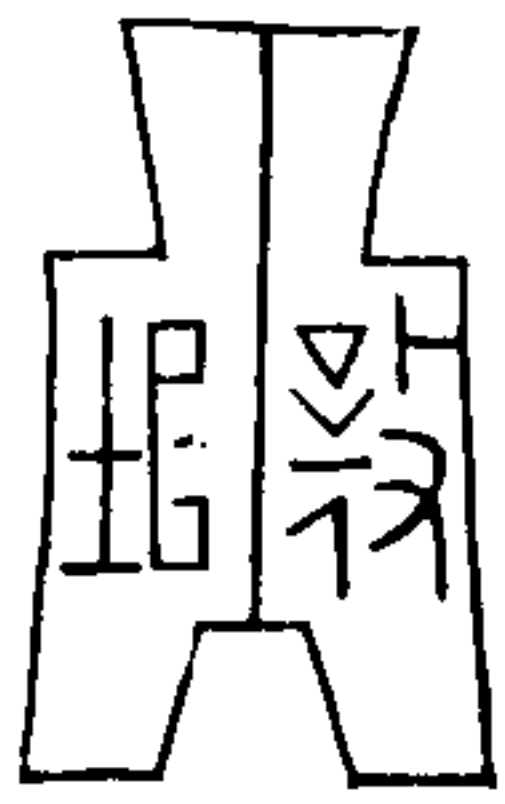

右一品為葛天氏幣路史云葛天氏興貨幣註云葛天氏之幣字雖質而與今隸無異從土從日乃古之合字即為聲也此幣右字不可識左文据當是葛與從土從日雖有小異諸幣皆然故定為葛天氏幣

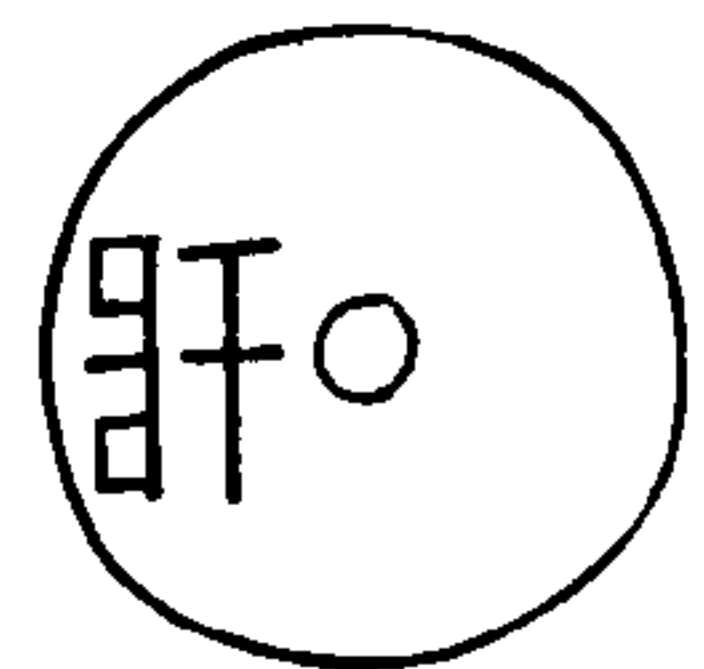

右二品俗謂鑠子錢朱氏譜據路史定為神農幣於朱仙鎮傅氏見之

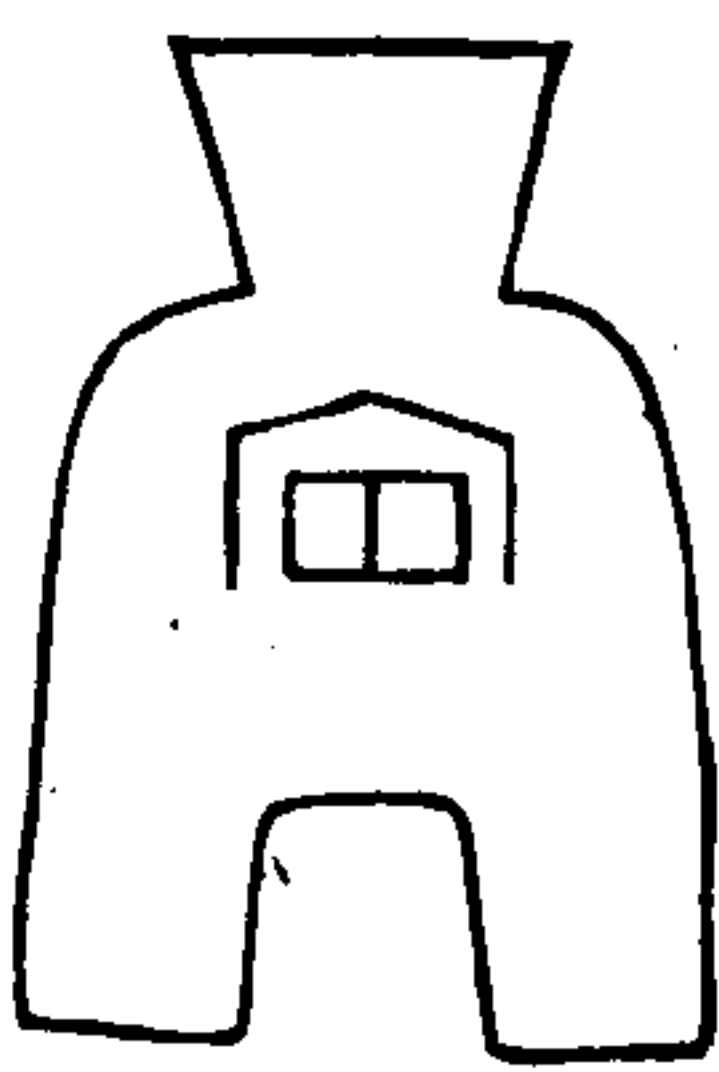
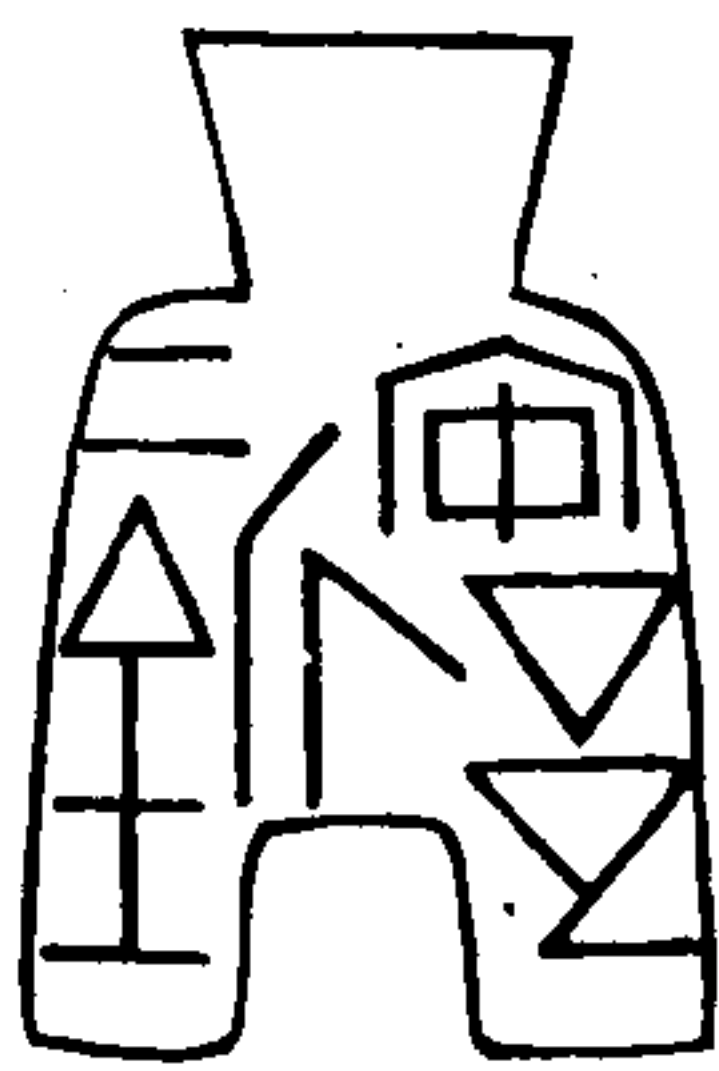

古金錄

卷一

二

右一品朱譜據路史定為黃帝貨其文作串彳二丩全幕文串此幣與路史所載字皆同惟路史之串字與此幣之甲字小異考三代以上字多倒書此幣第一字似以山字倒書於中之上其實一也又路史云黃帝貨有二種大小輕重與此正等六字亦同但倒書之其串作串以此驗之串字既可作串獨不可作甲乎故定為黃帝貨

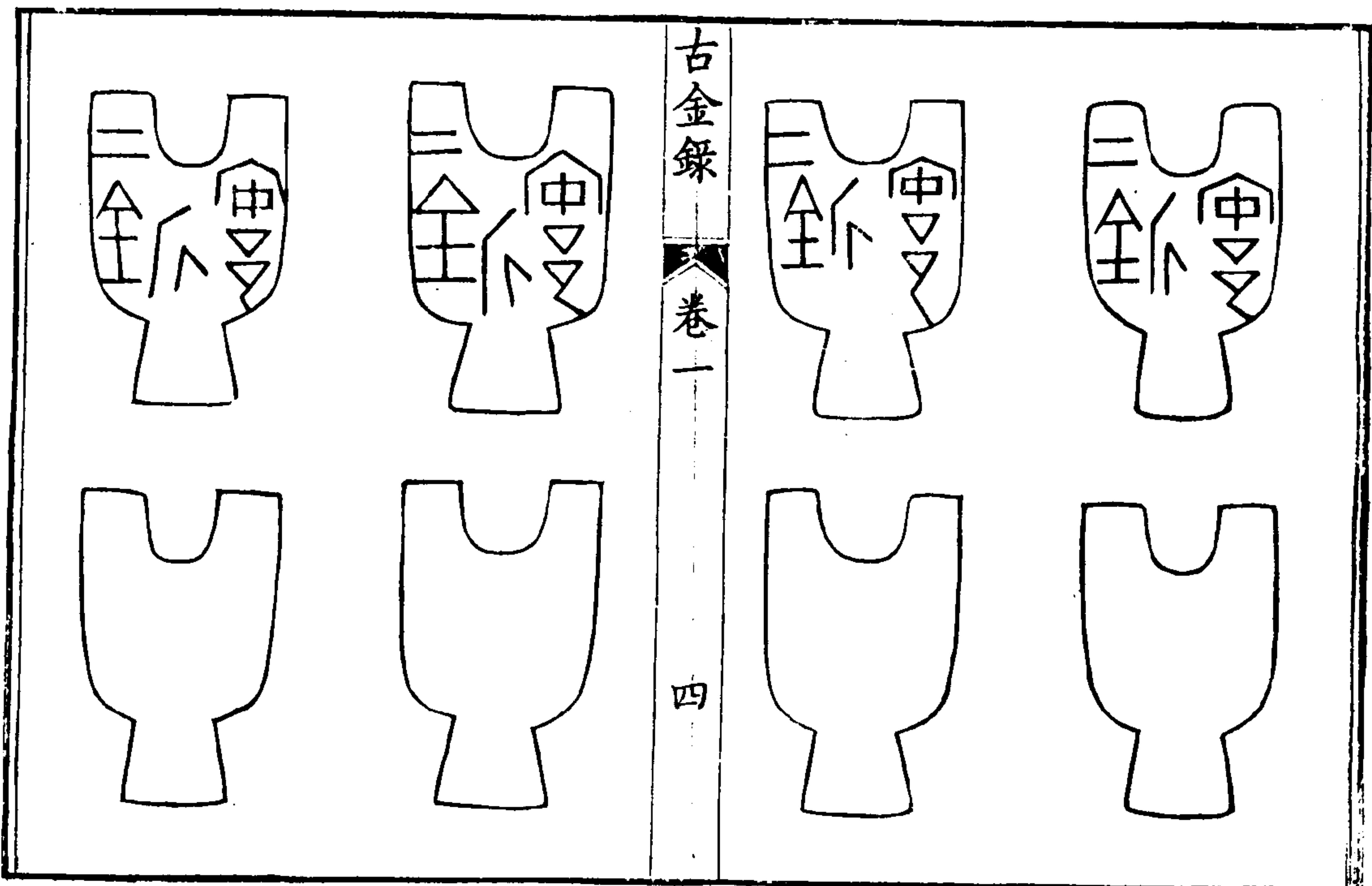
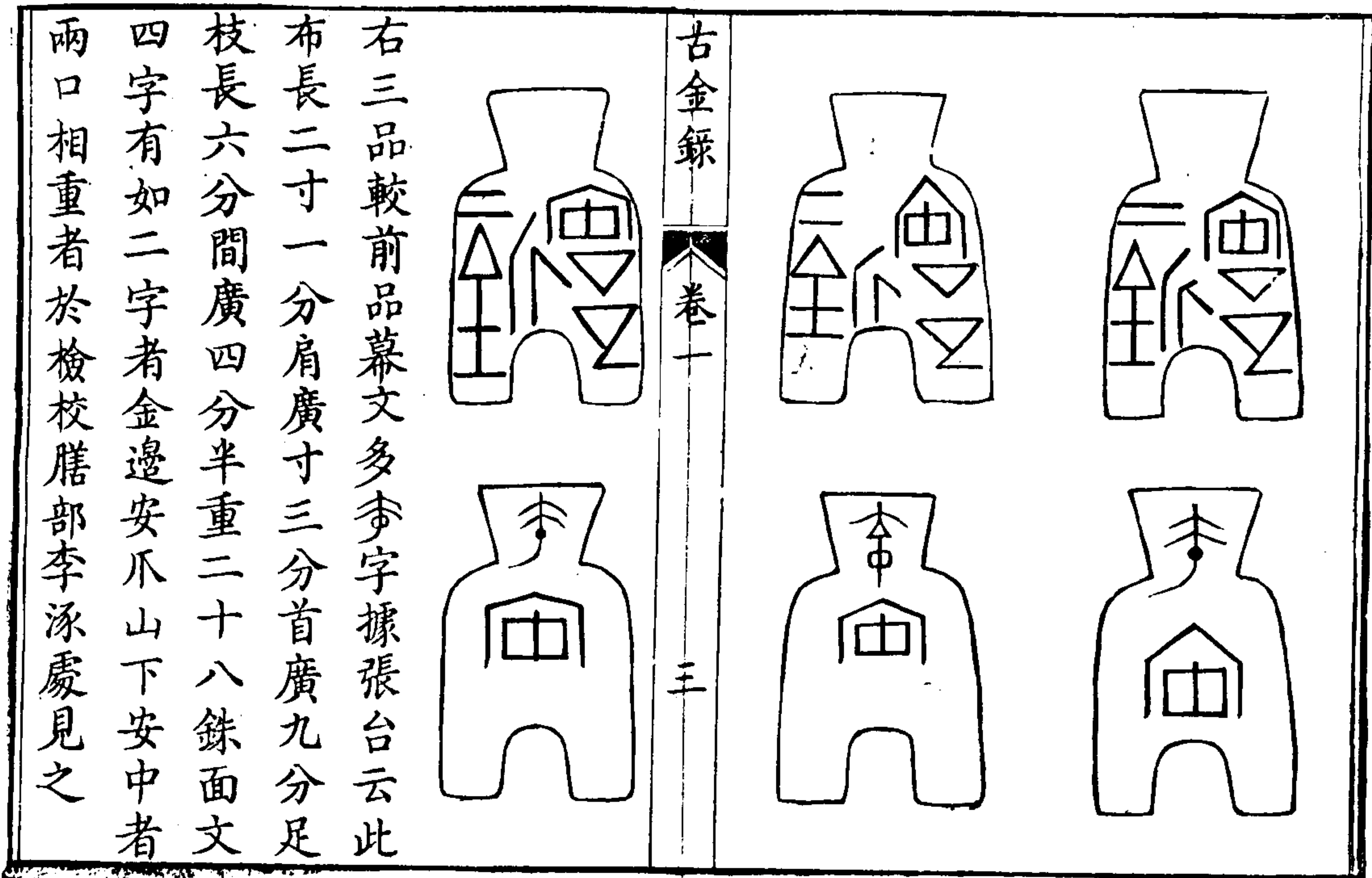

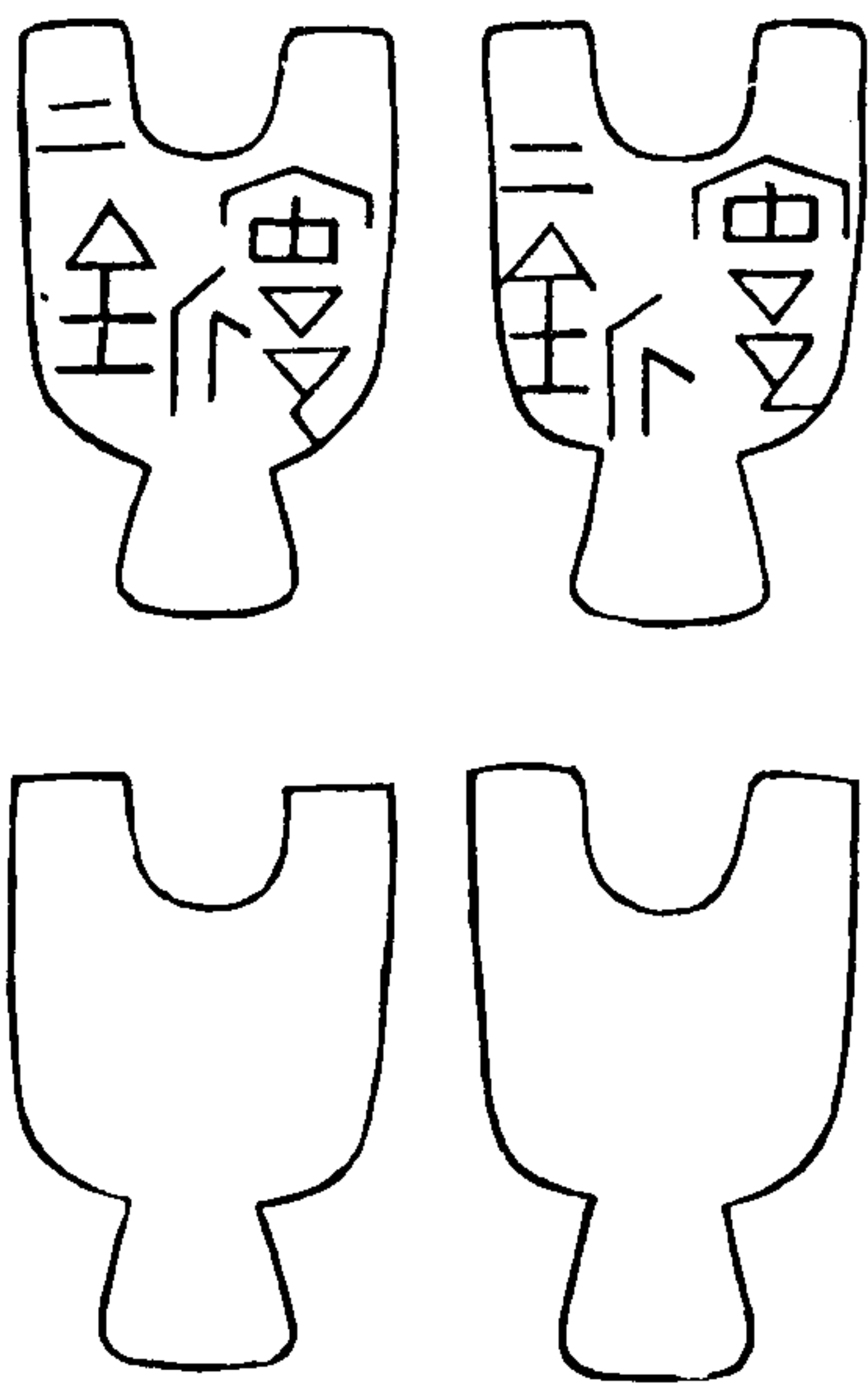

右六品按董氏註云膳部李涪家有一種長二寸一分字俱倒書無背文乃黃帝貨

古金錄

卷一

五

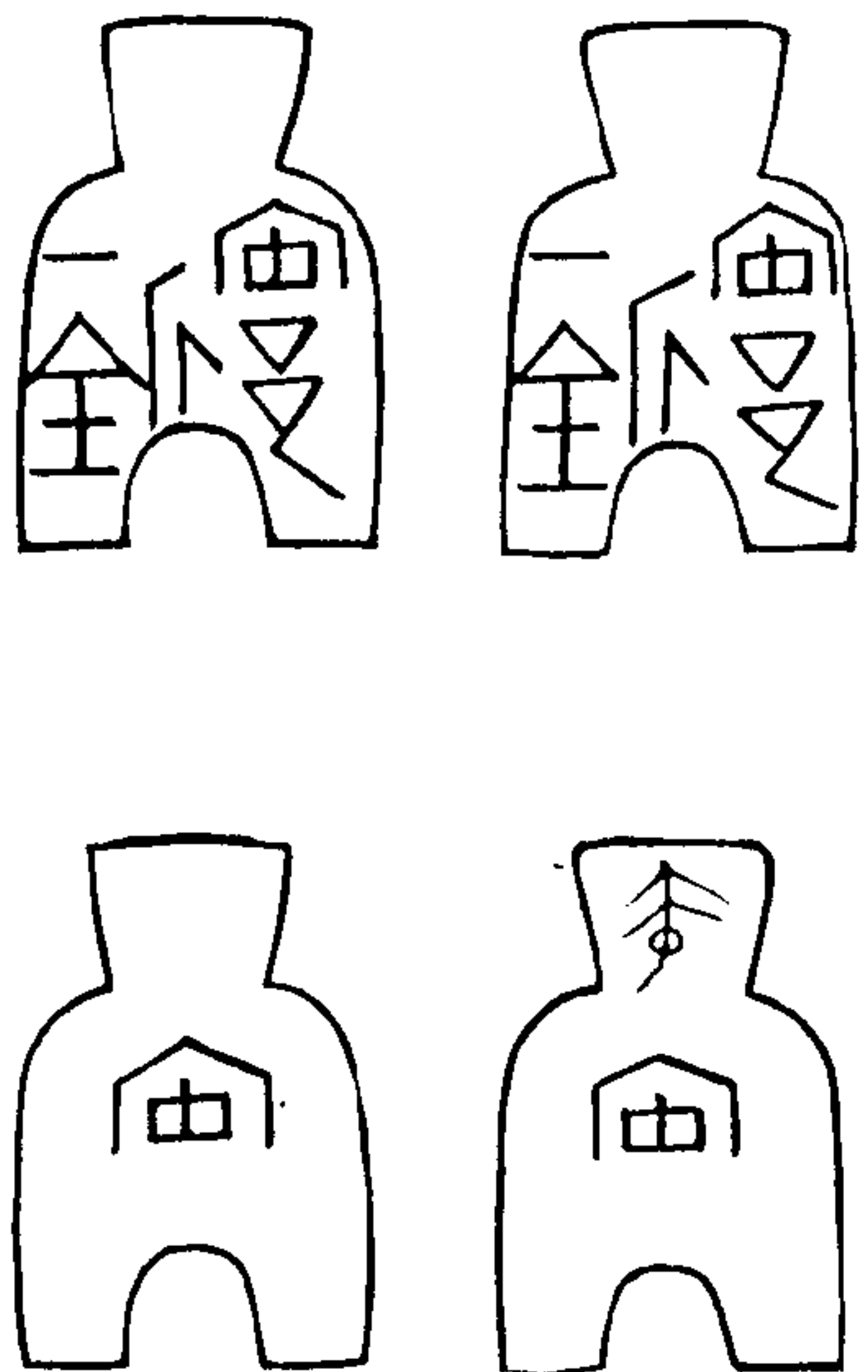

右二品譜云長寸七分重十二銖文作𠄎
𠄎一全乃軒轅貨一金也

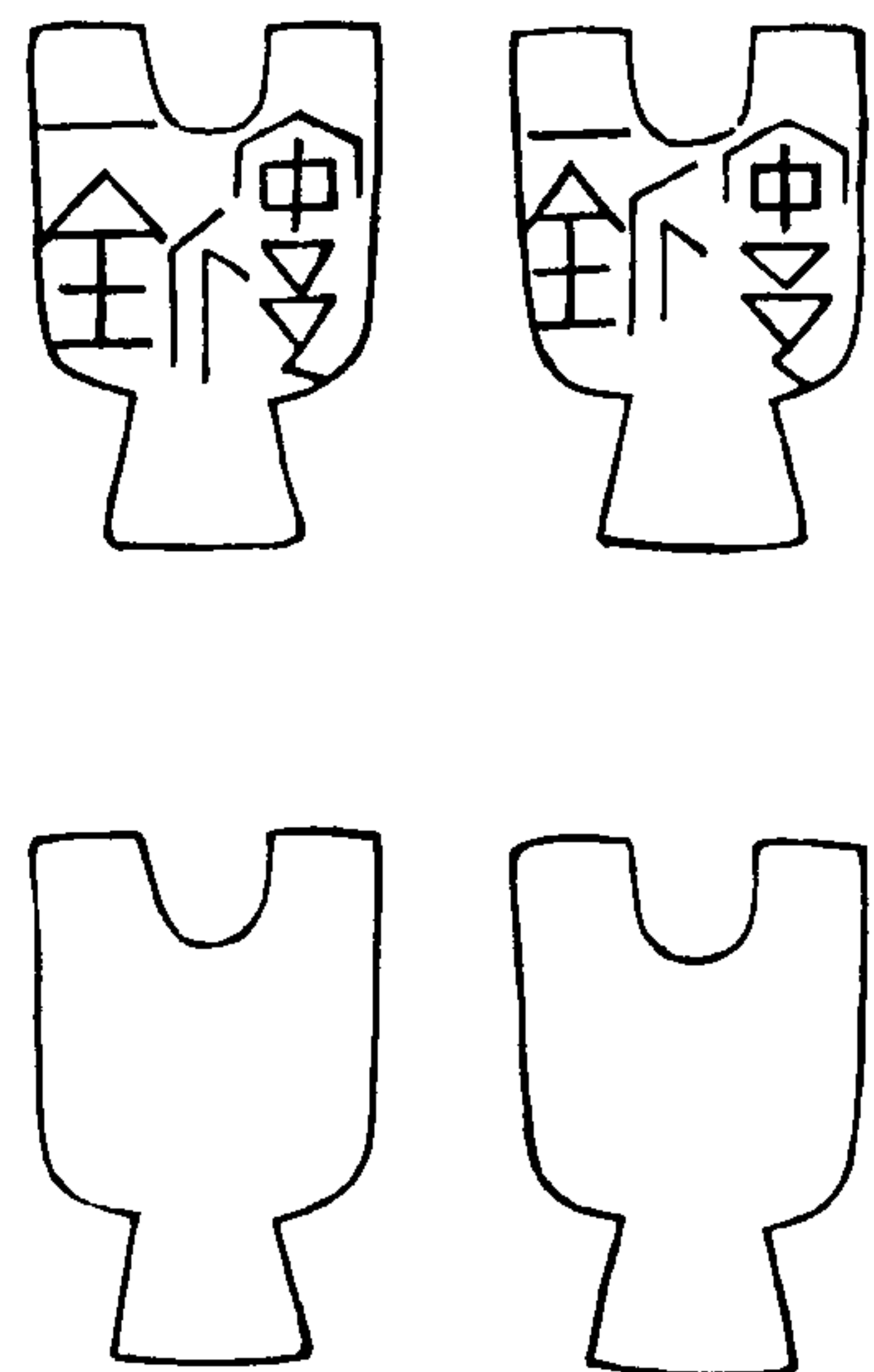

右二品篆文與前幣相同亦係倒書幕文無字

古金錄

卷一

六

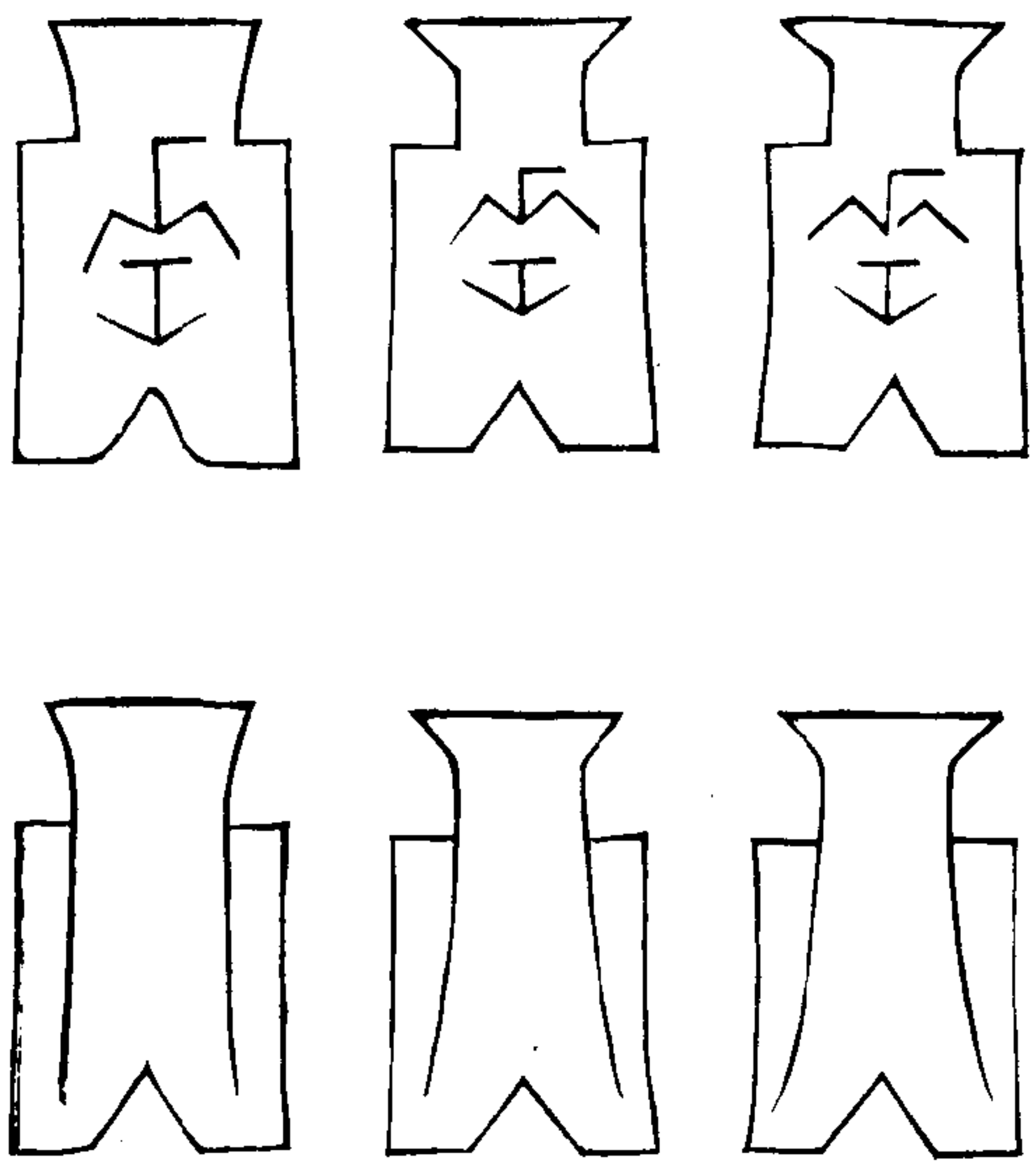

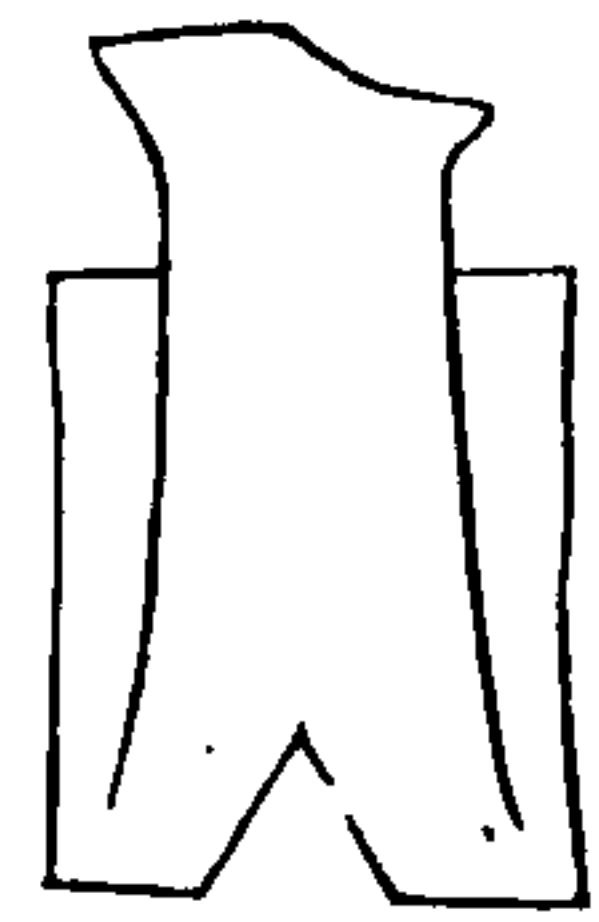
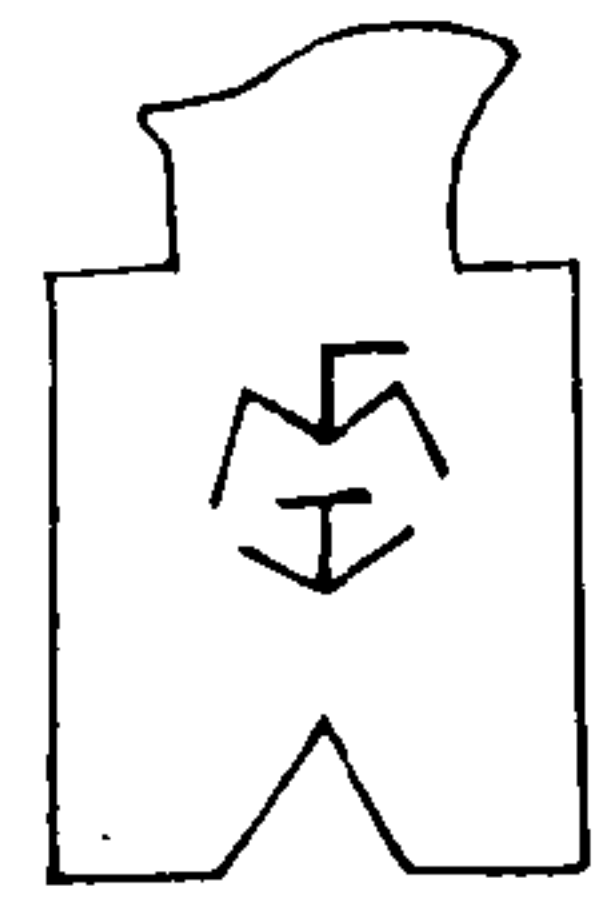

右四品考路史註云異布中有作坐者少
吳貨也長廣皆同有好此四品篆文與此
相同故定為少吳氏幣

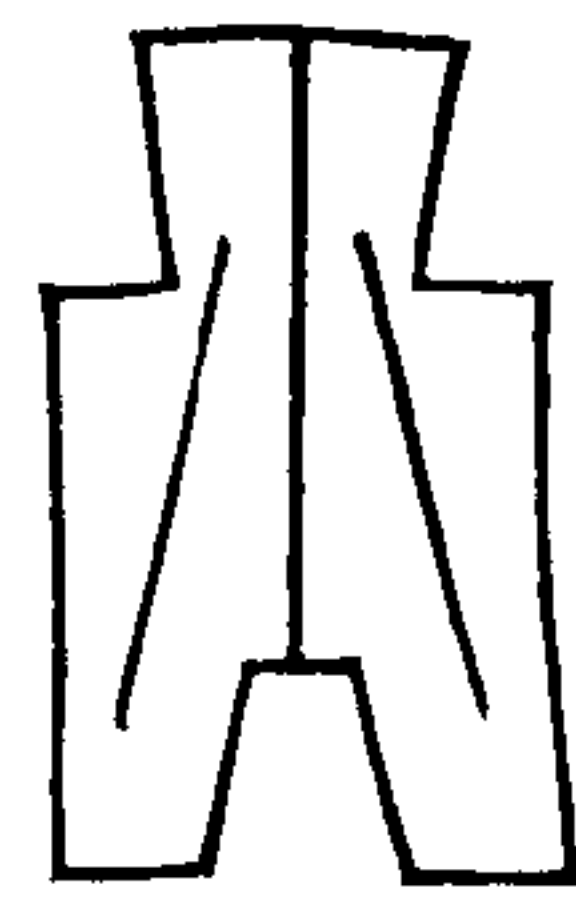
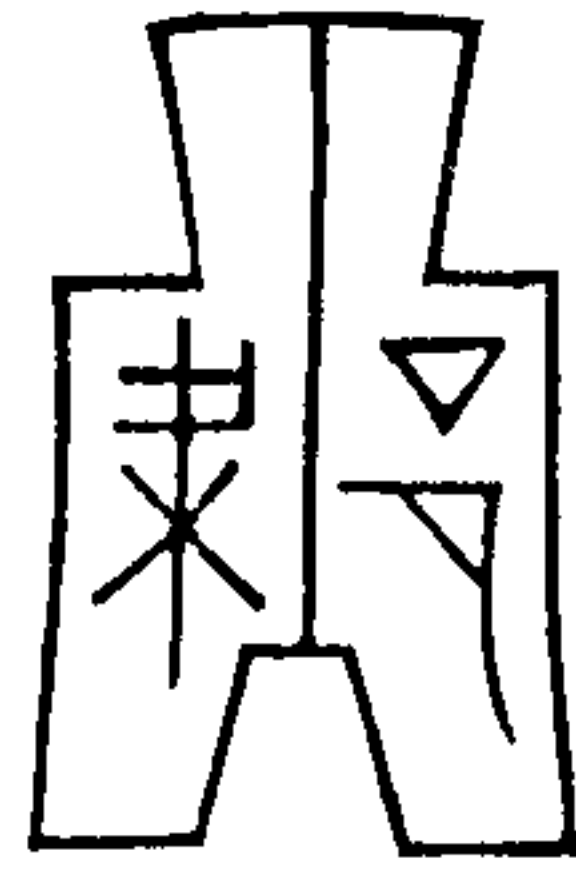

古金錄

卷一

七

右一品為堯布華氏譜云此布長寸七分
肩廣九分下廣一寸首長四分廣六分足
枝長四分半間廣三分半重二錢八分其
文作_吳束即此是也

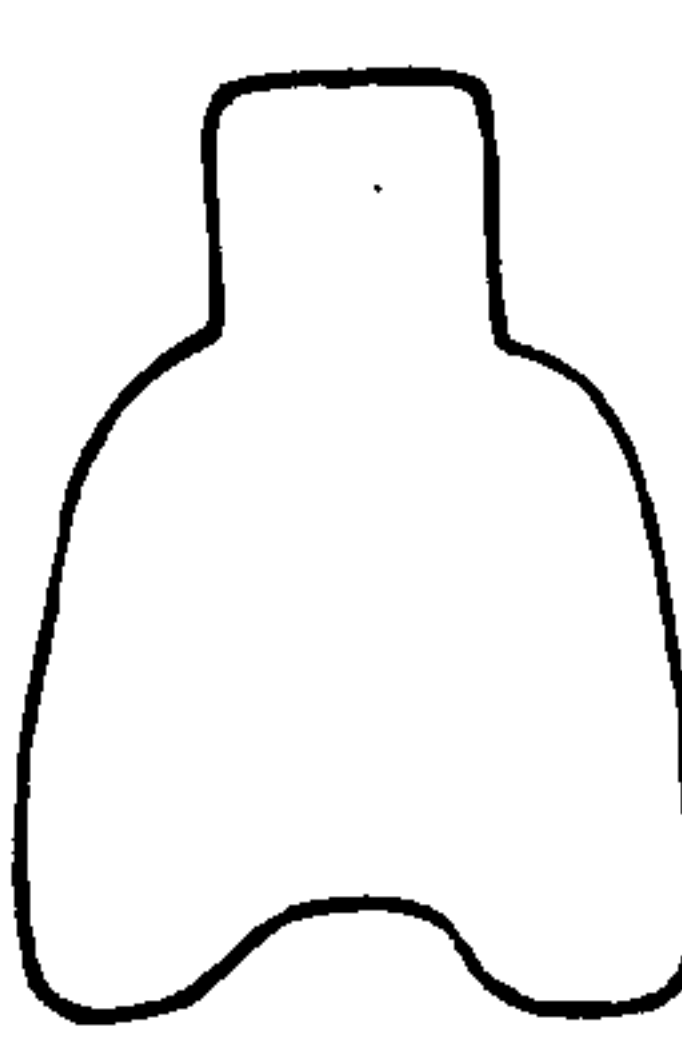
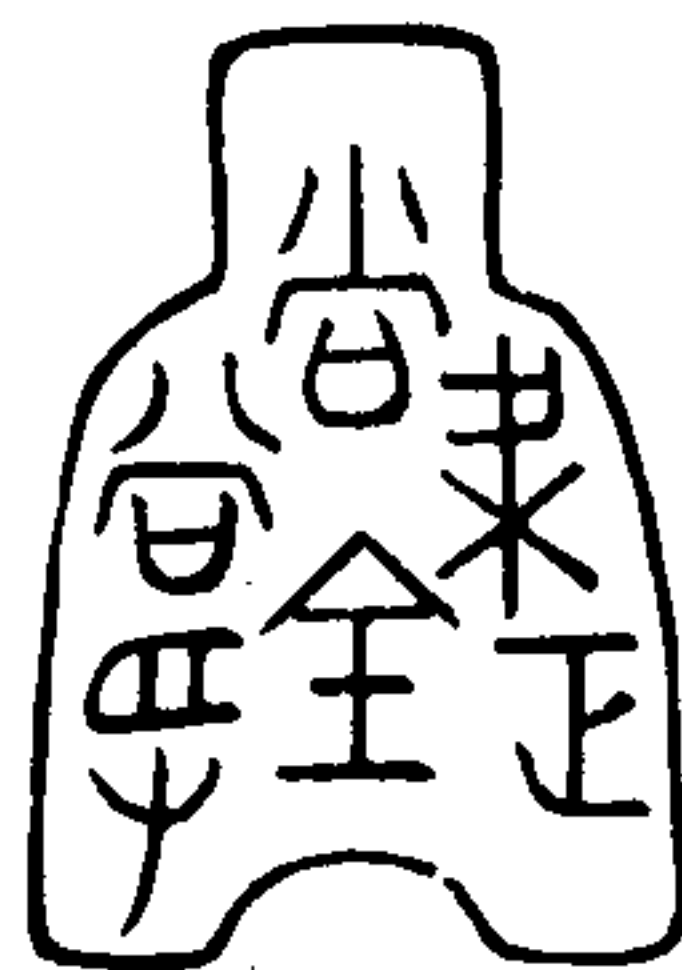
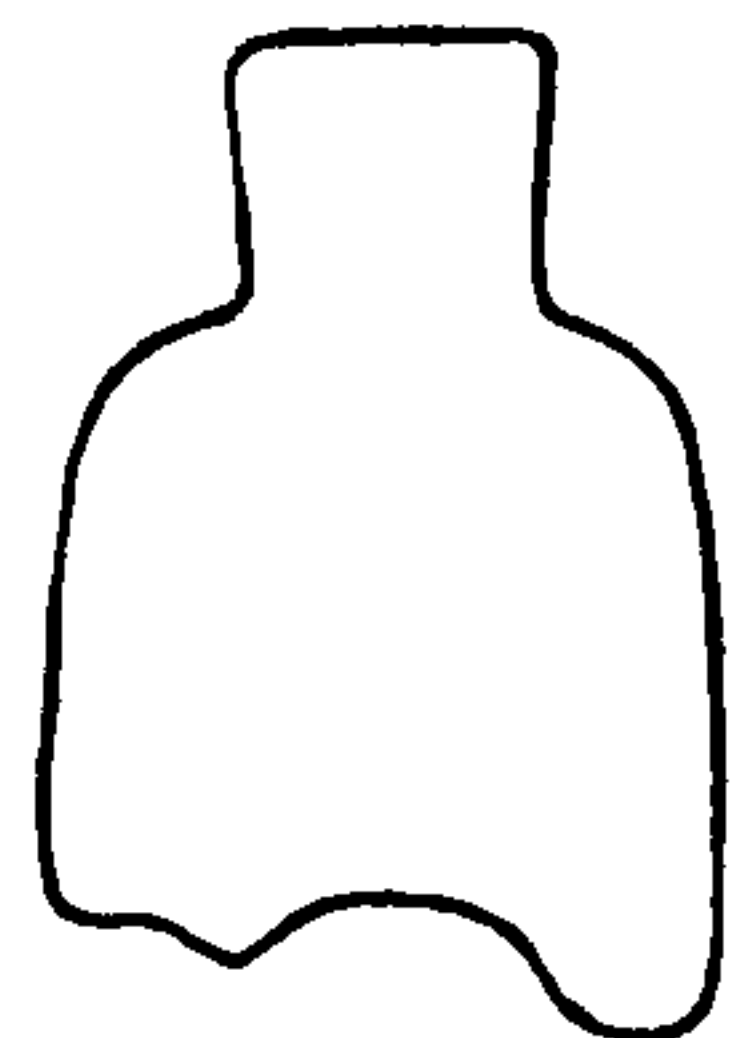
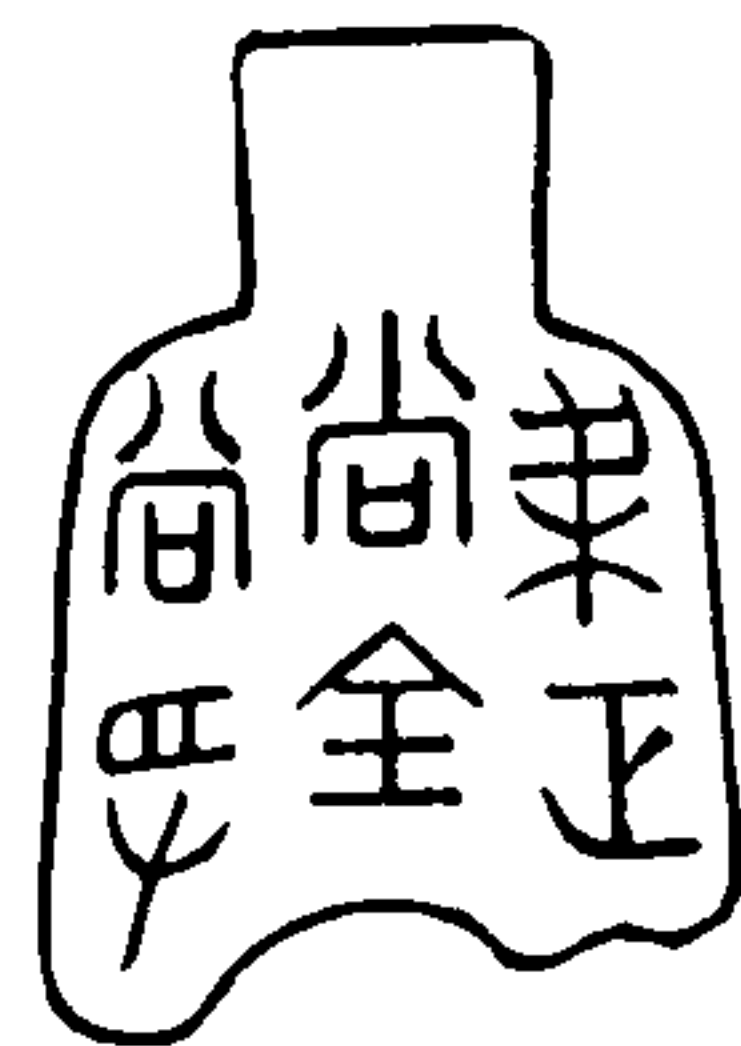
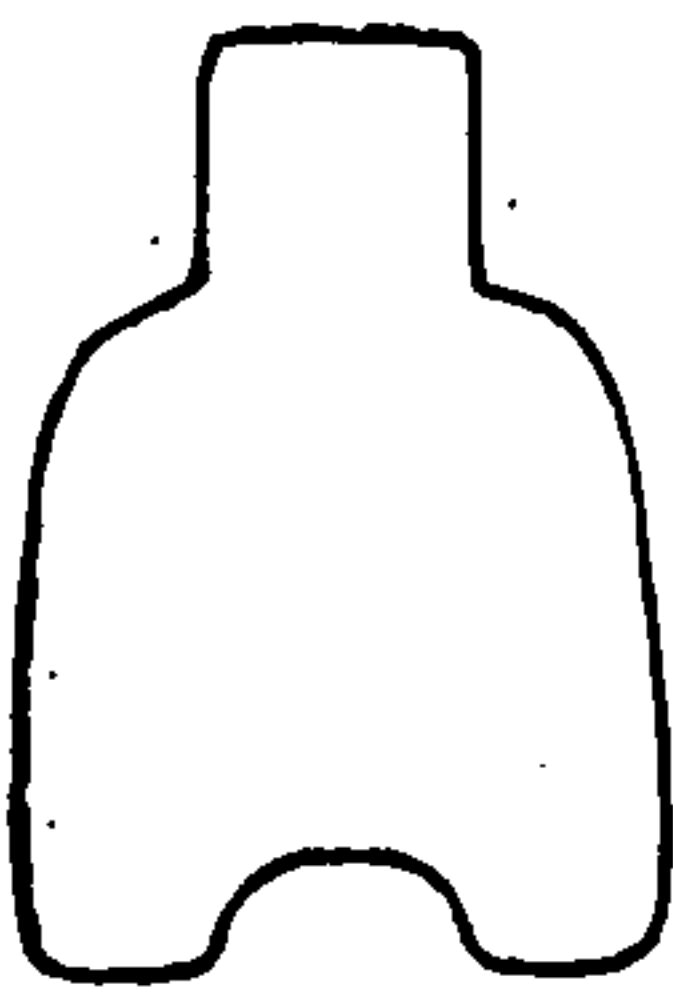

古金錄

卷一

八

右四品洪氏以為異布李孝美曰按此布
長二寸上廣寸二分下廣寸三分首長七
分廣七分足間廣五分路史云有虞氏得
策乘馬之數乃割高降保太行軫羣害以

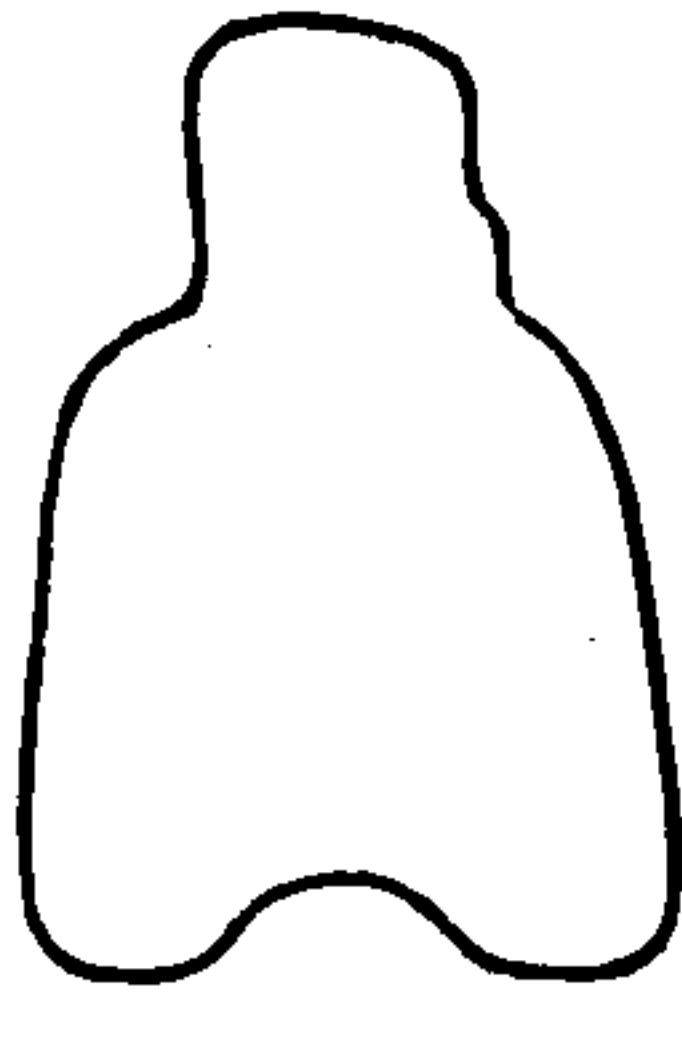
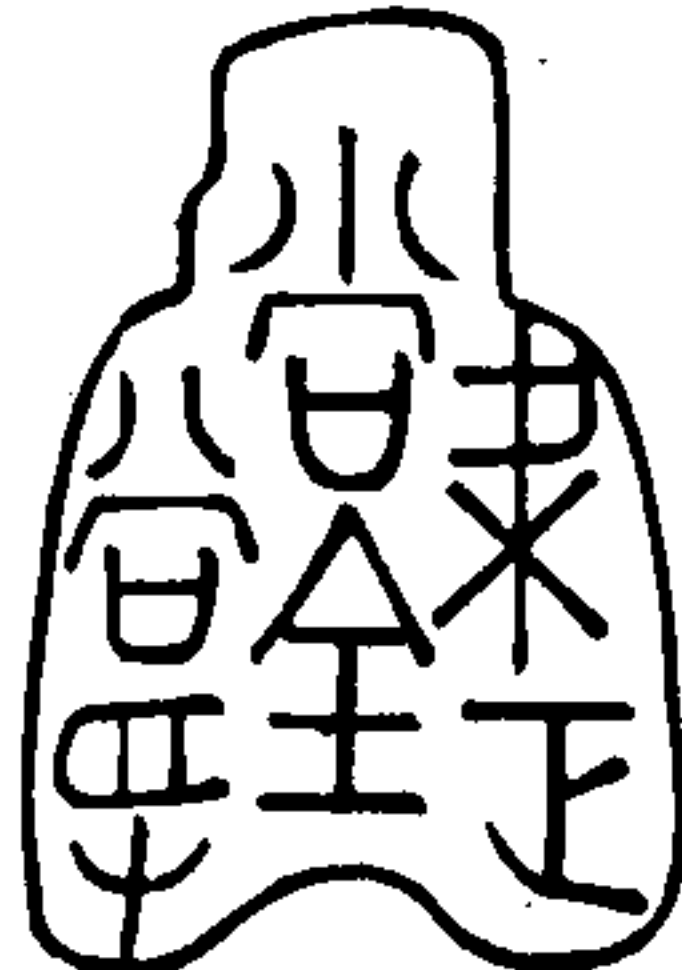

作策馬貨當金貨一金二金四金二五金
 策乘馬幣註云其文當為尚策為乘馬為
 正五二金者重貨也金一者輕金也當金
 者當重金也考之管子可見此幣前四字
 策馬當金與董譜同所云策為乘之乘當
 即束玩下文馬為正可見或上古之書以
 策為乘董氏當有所見且路史本云策馬
 幣是策字可該乘字也

古金錄

卷一

九

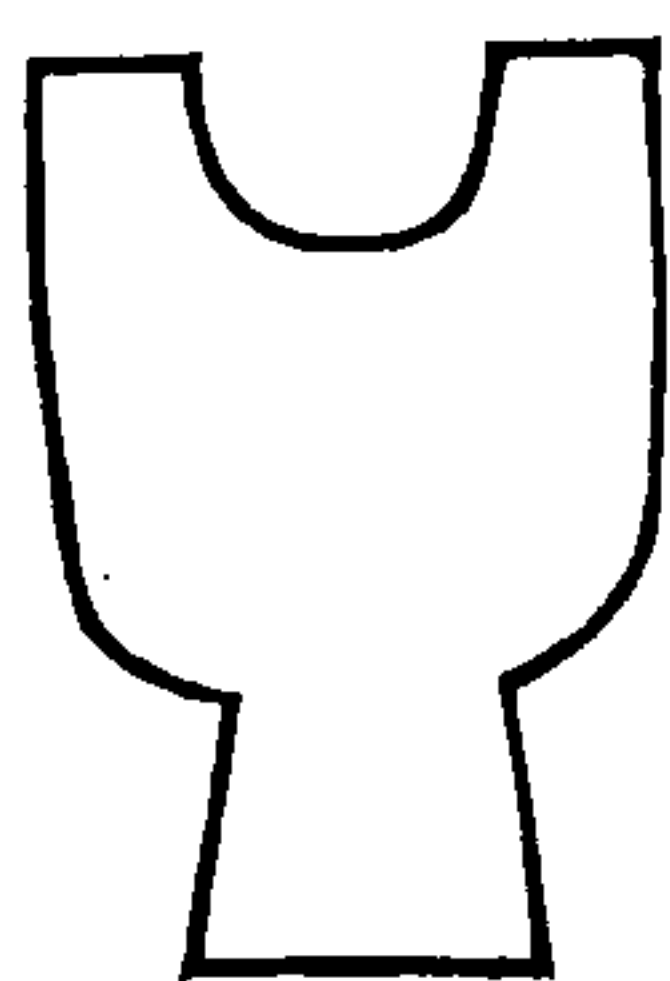
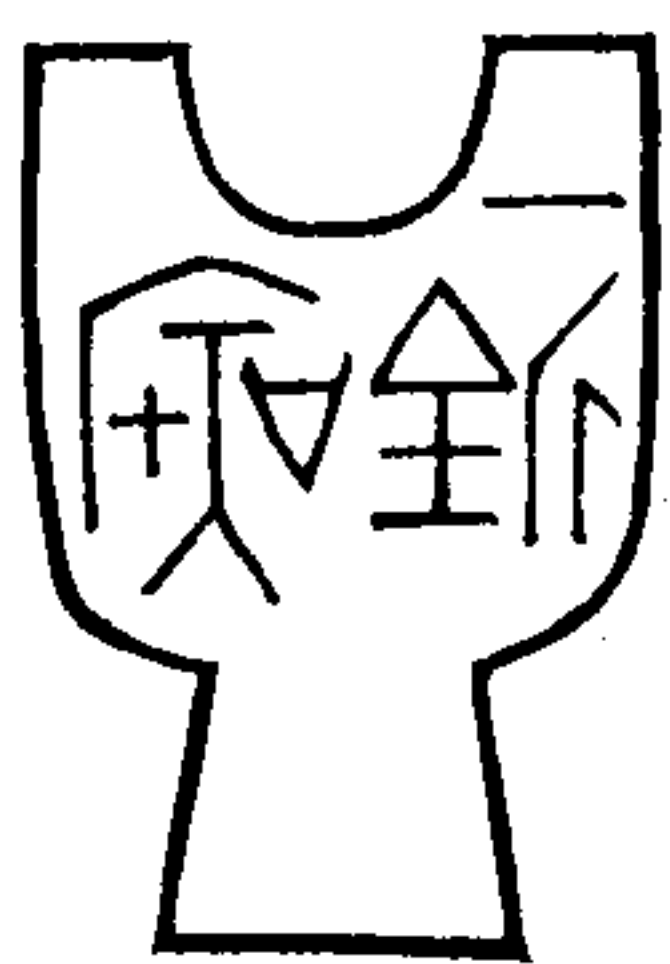

右一品考之錢譜俱不載右文一金與黃
 帝貨同當亦是古幣

古金錄卷二

錫山萬光煒子昭輯

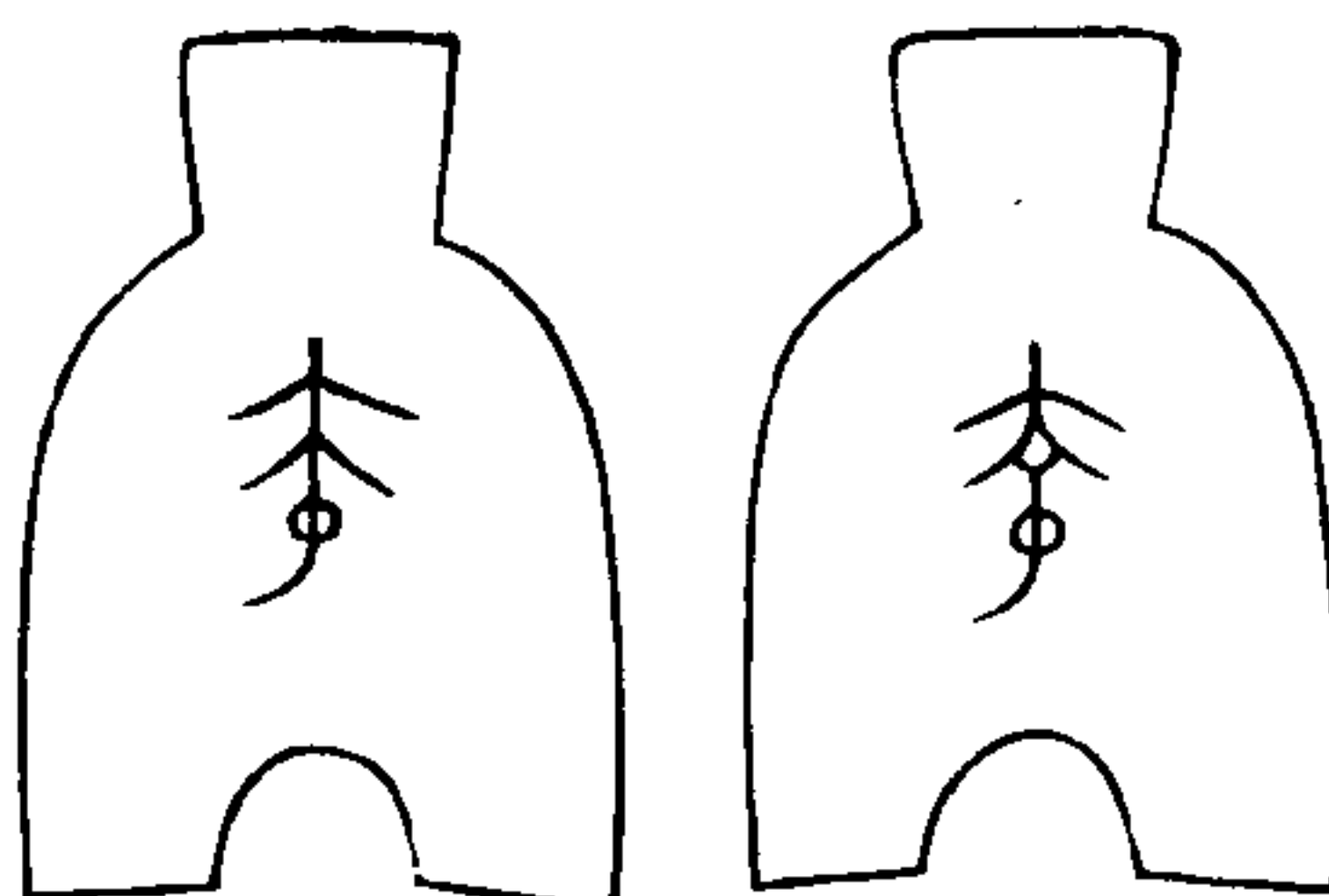

古金錄

卷二

一

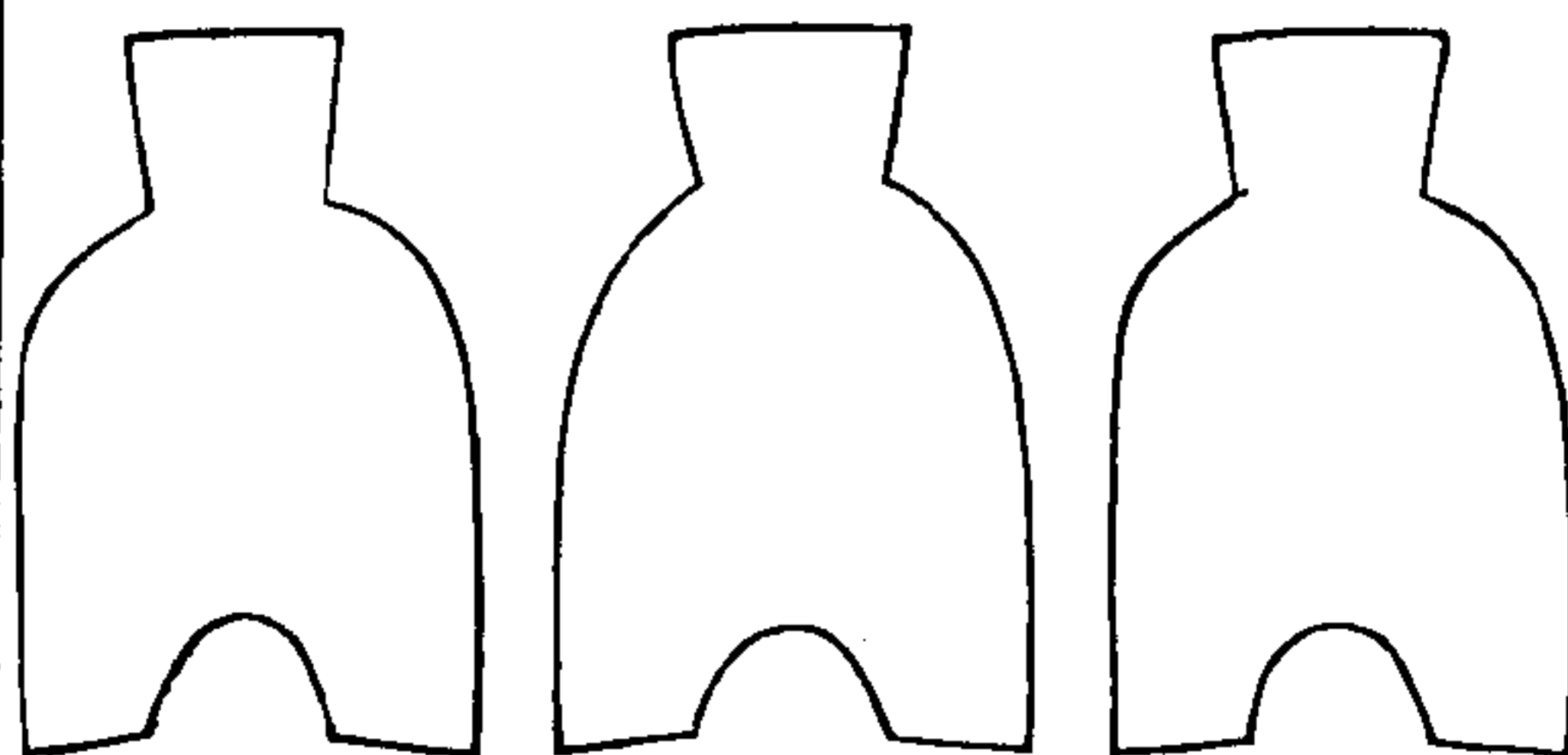

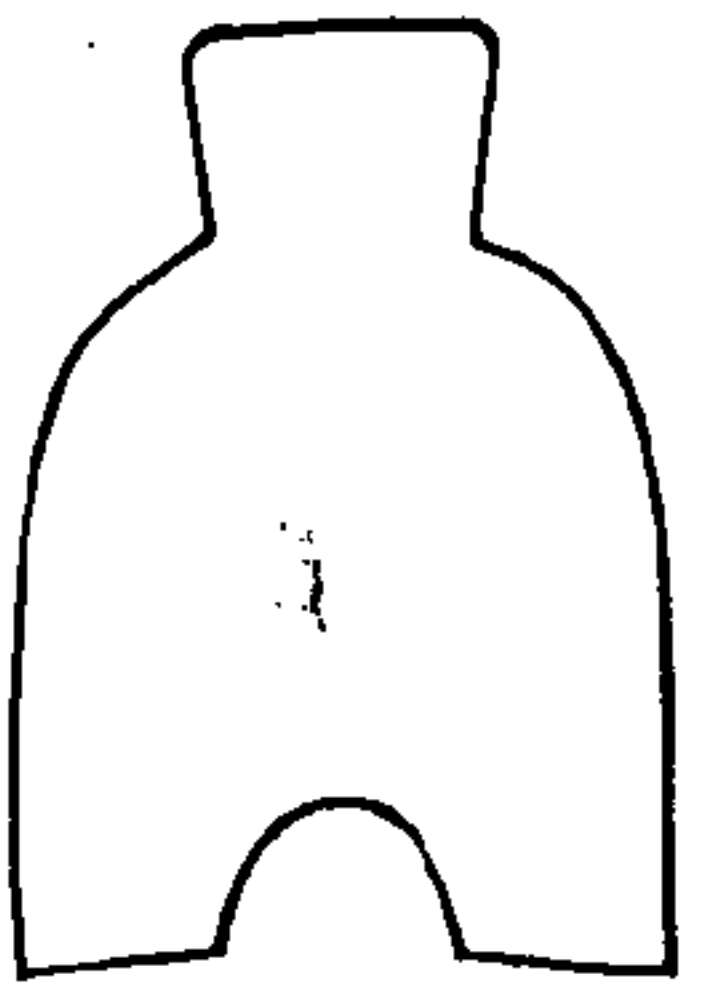

右共六品洪氏泉志云此布長二寸二分肩廣四分半首廣八分足枝長五分半間廣如之與策馬幣多三字李孝美嘗得此幣目為異布不詳何代之幣近漪朱氏古金待問錄定為五二金

古金錄

卷二

二

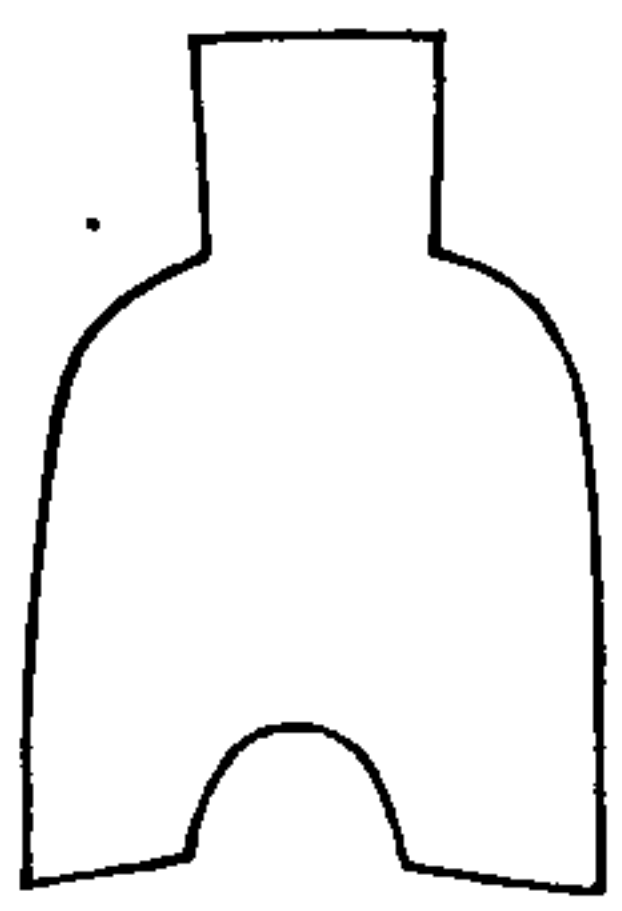
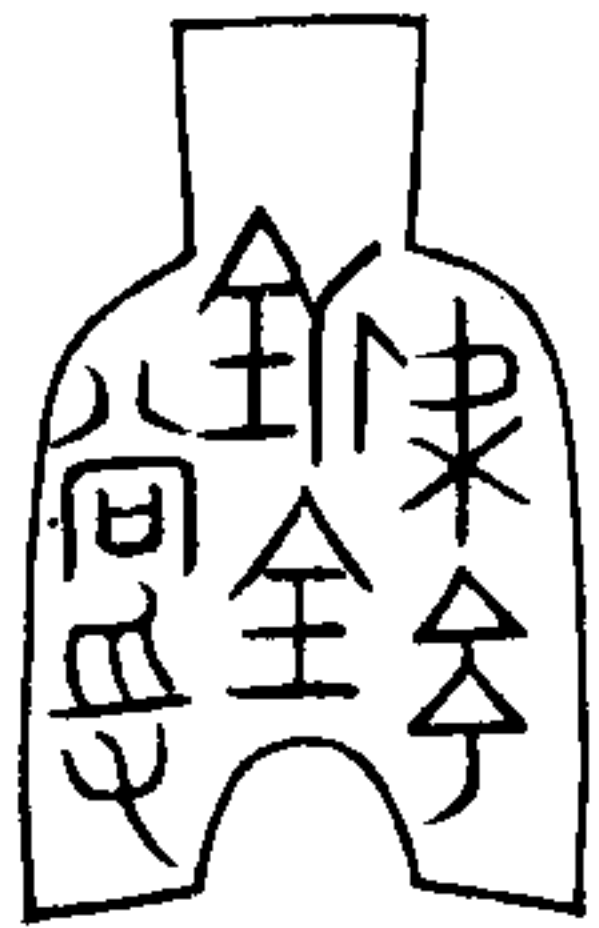

右一品面文與五二金少異惟此品中有金字無八十字當是當金貨

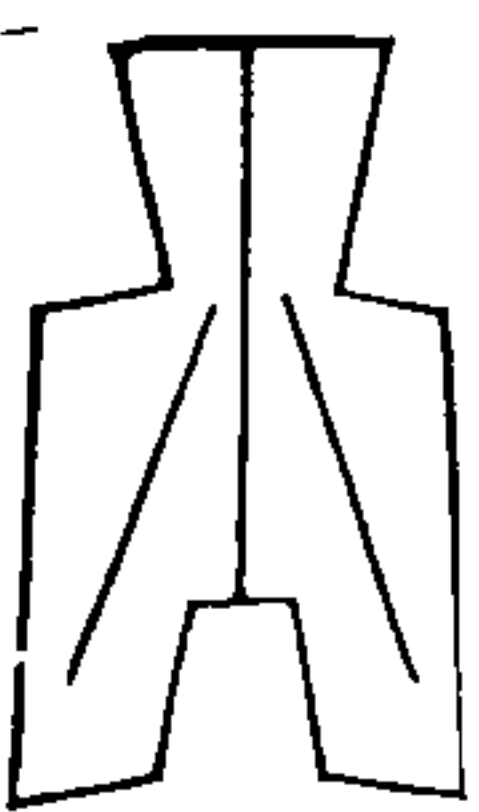
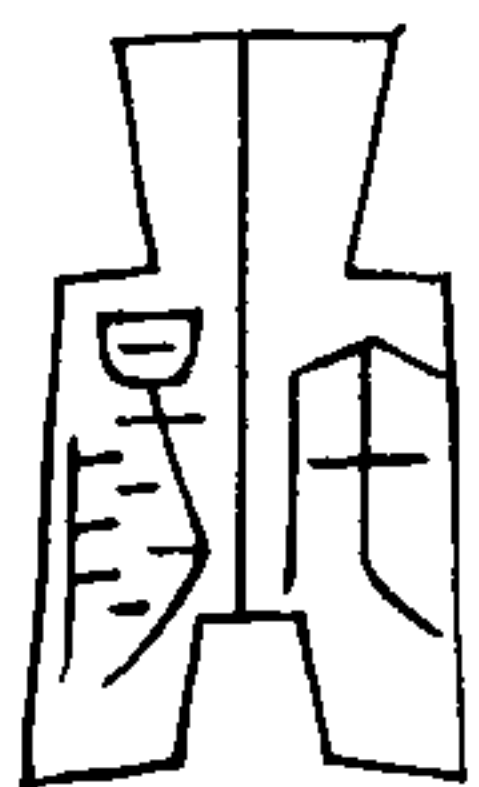
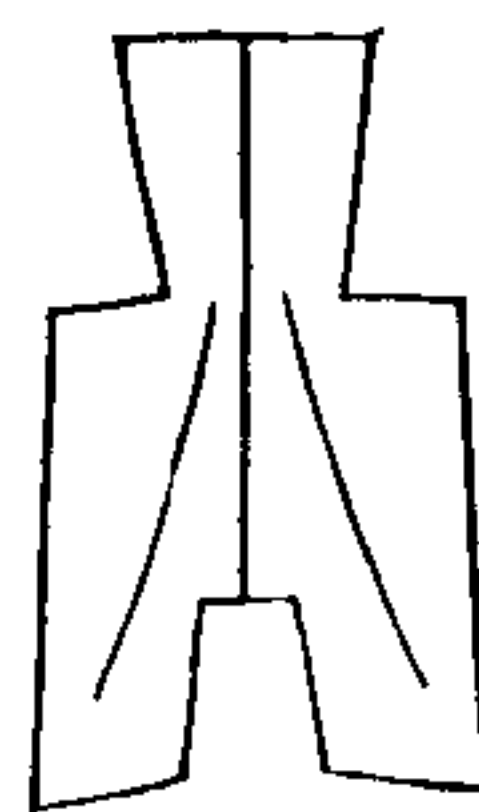
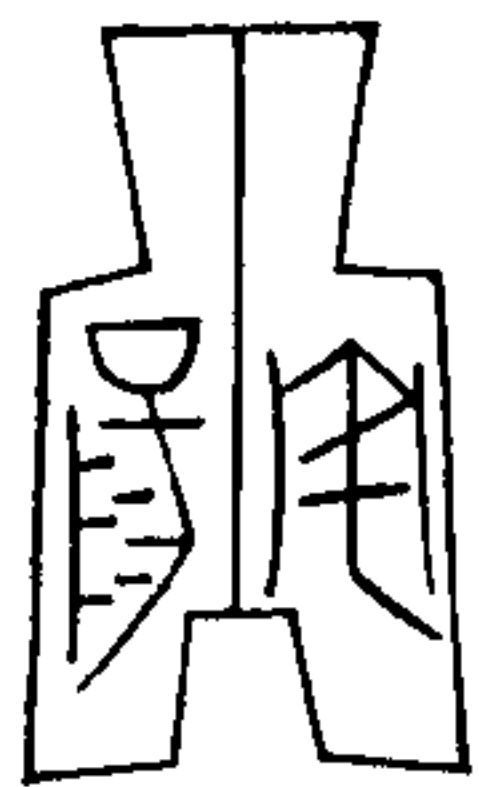
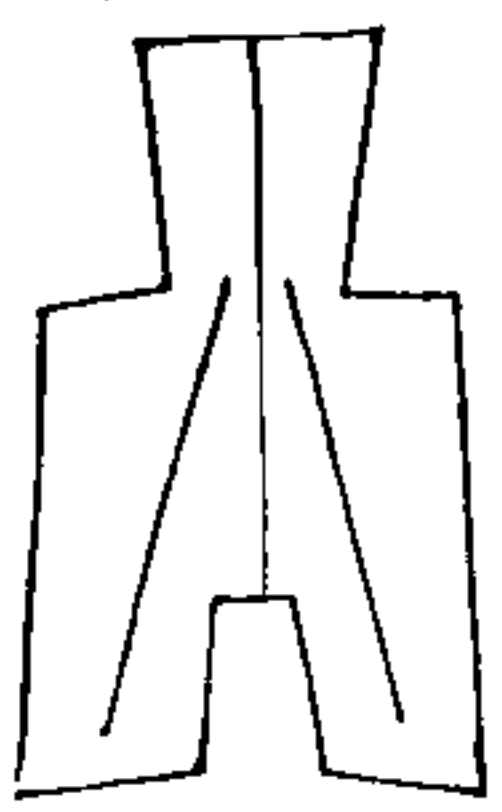
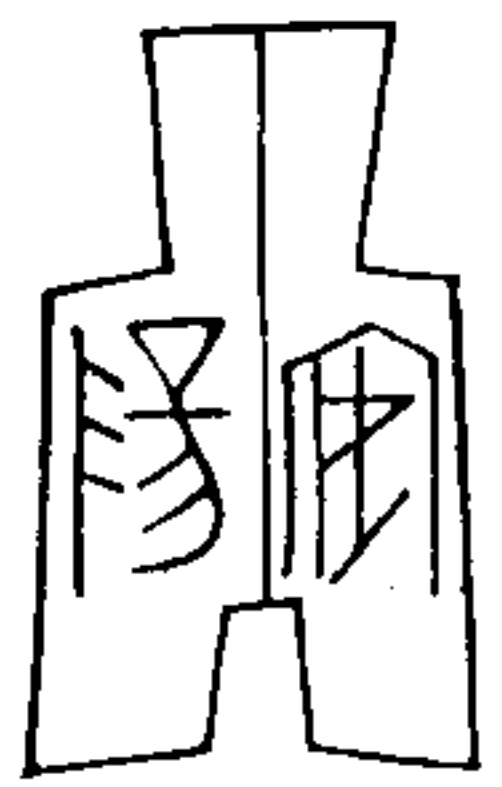
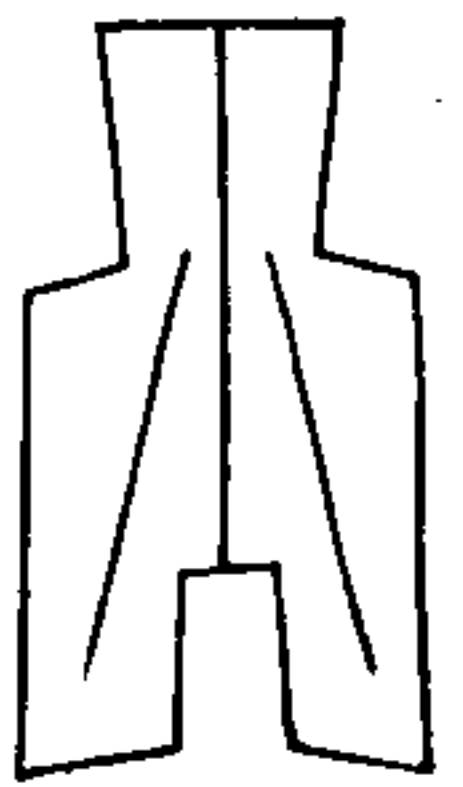
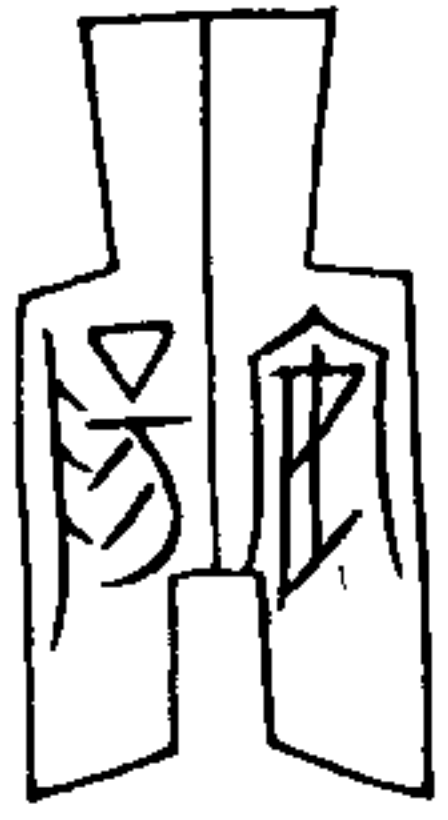

古金錄

卷二

三

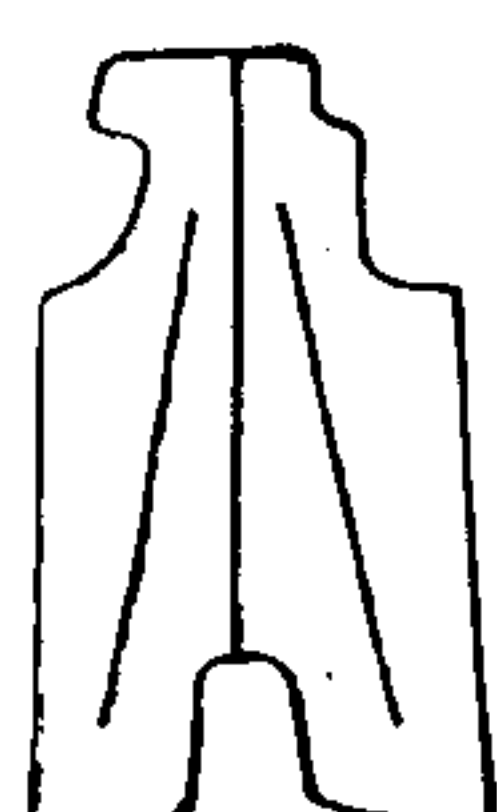
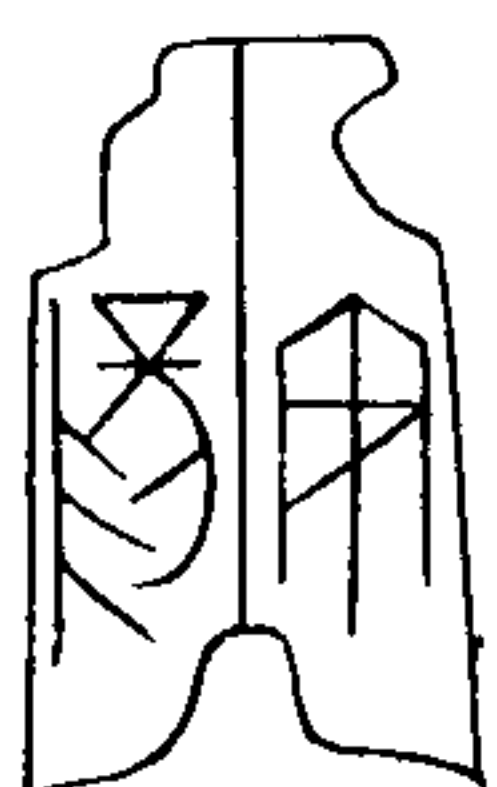
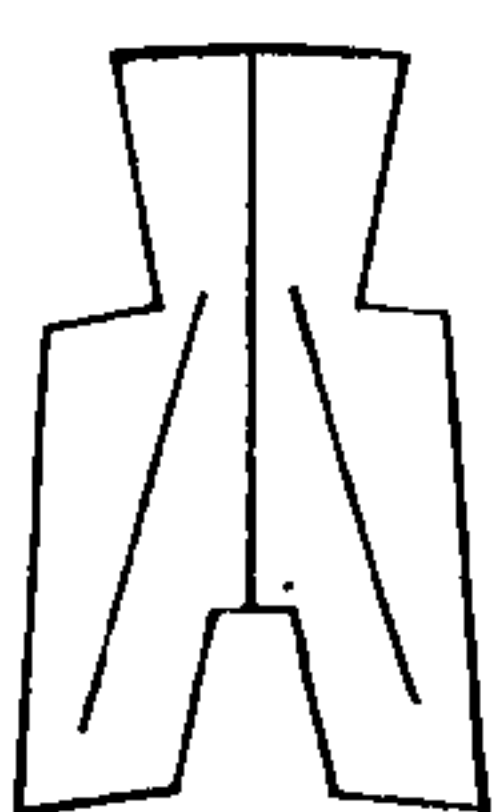
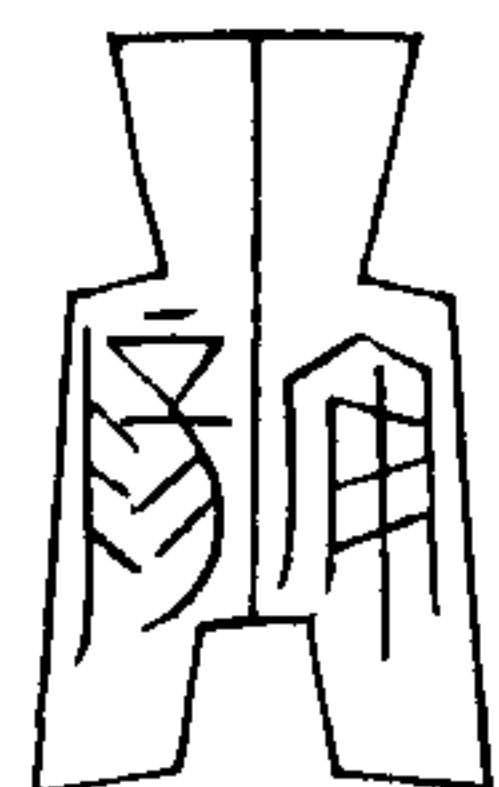
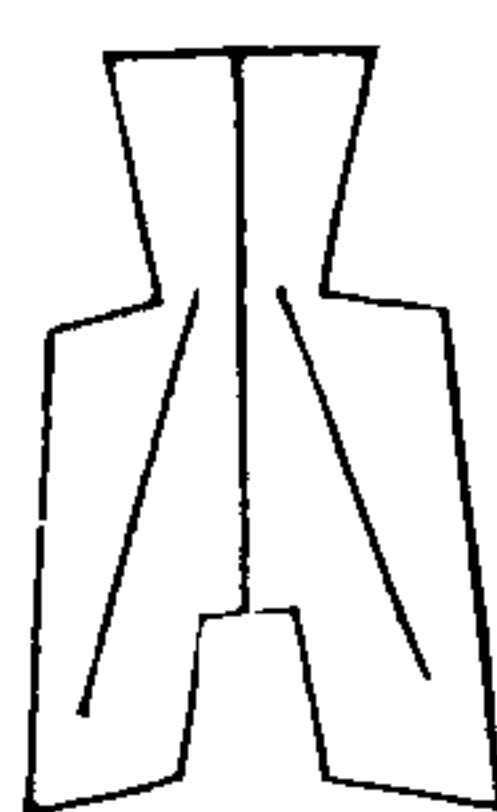
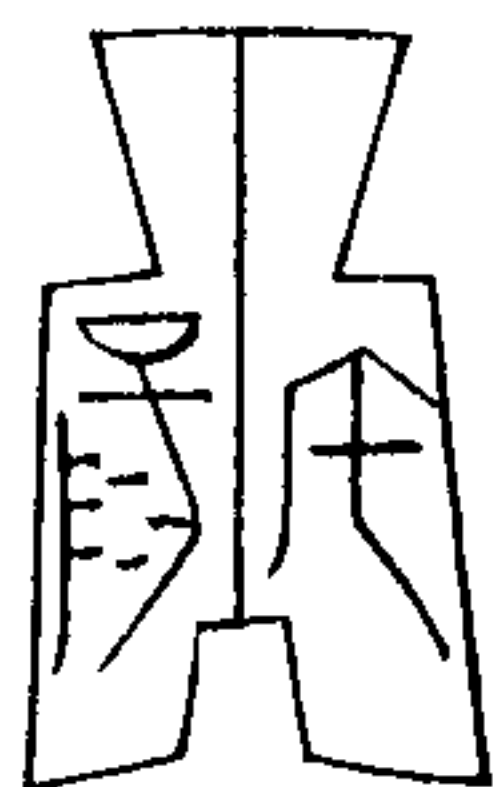

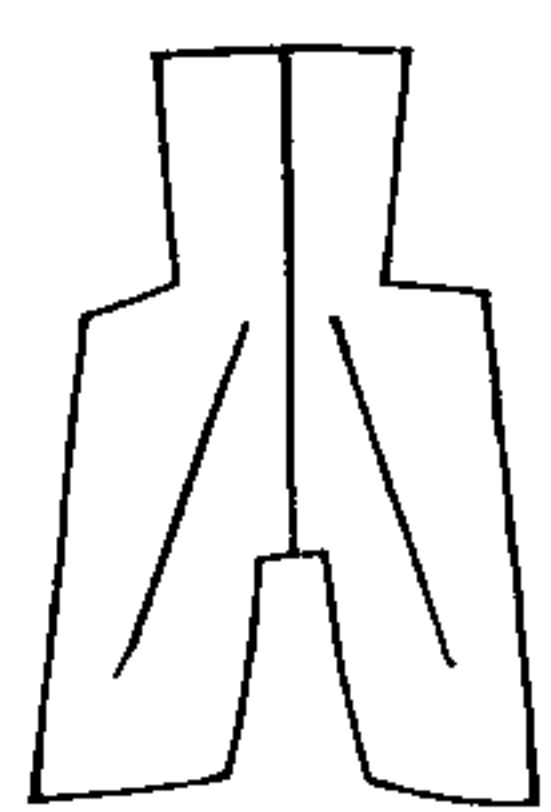
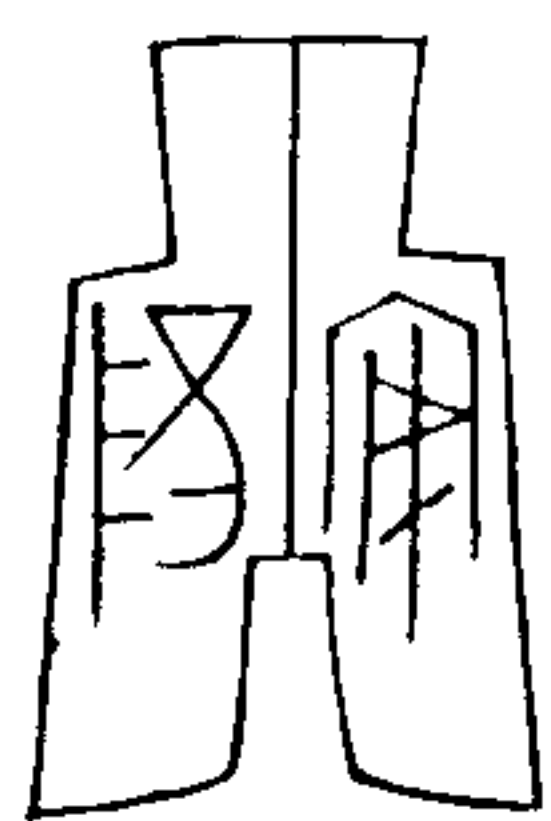

右共八品篆文微有不同俱為安陽二字
洪氏泉志異布中有一品相似但不詳何
代之幣近漪朱氏以為凡有陽字者悉屬
之高陽金幣楊升庵云上古金幣其文具
存與今小篆不殊當即謂此

古金錄

卷二

四

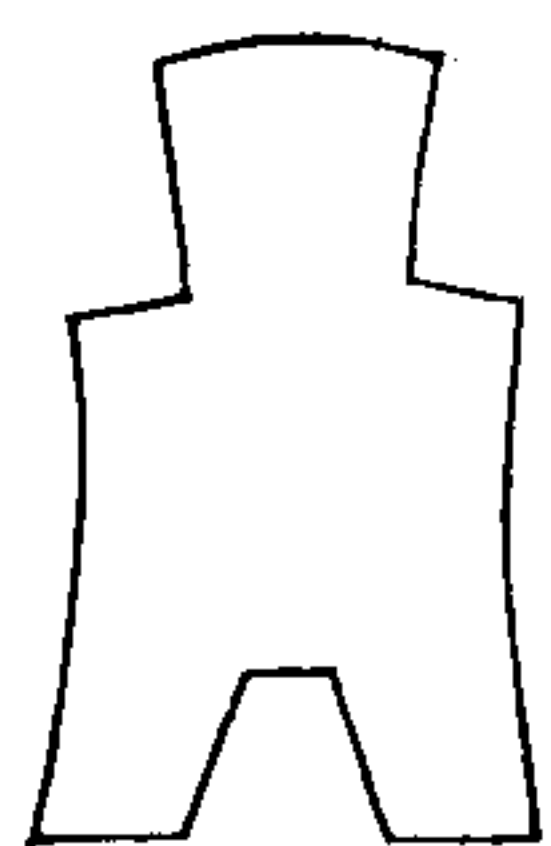
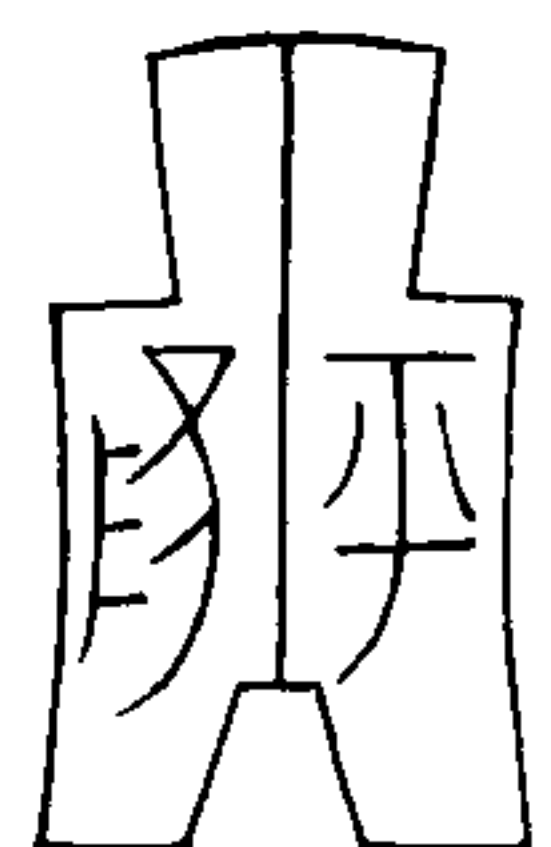
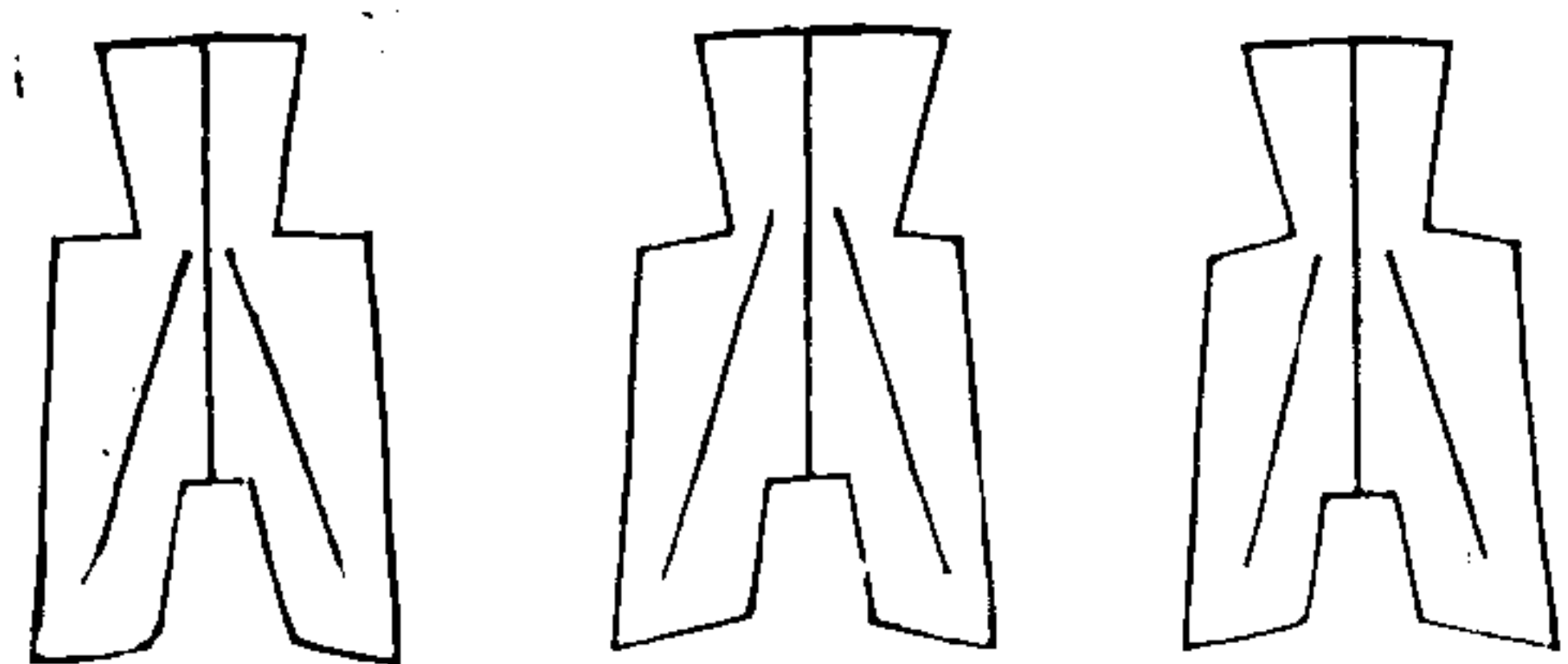
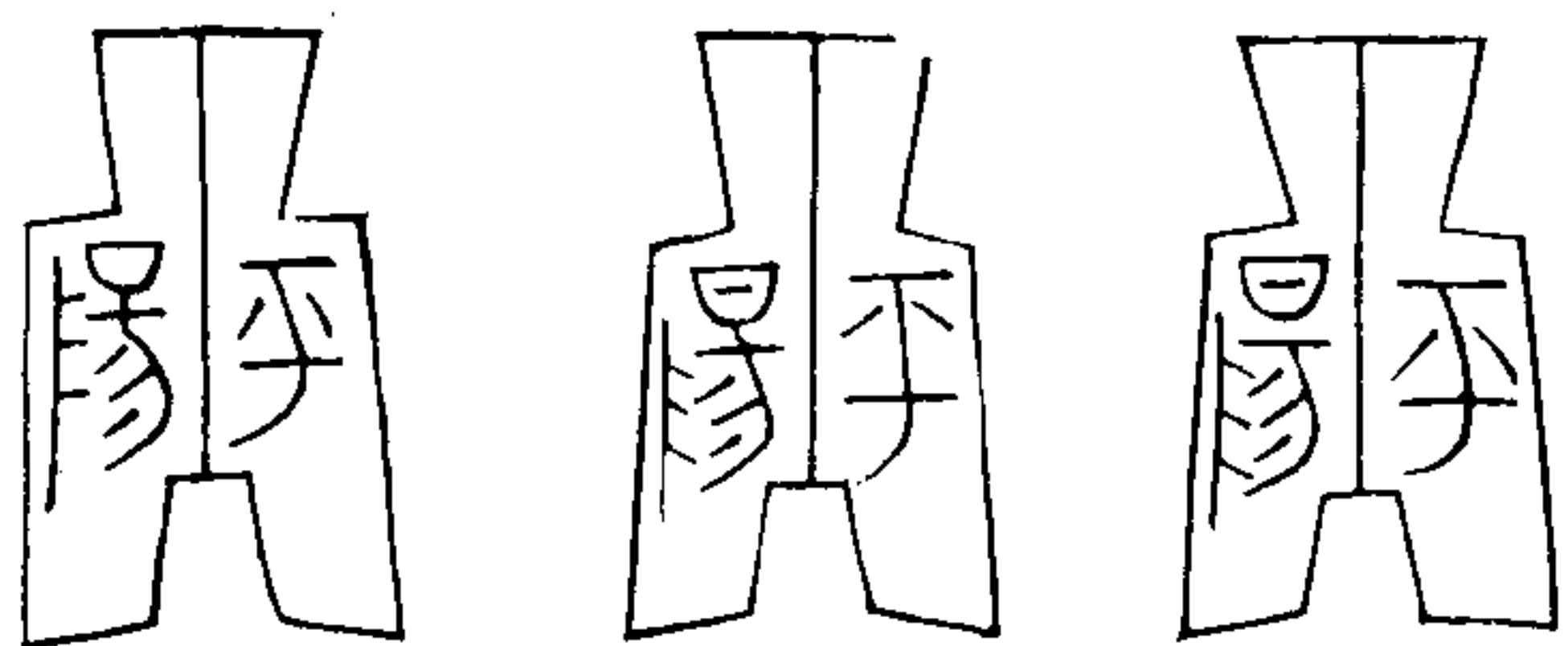

右五品羅氏論幣云長平布中有作平陽
者有肉郭皆高陽金此五品皆為平陽故
朱氏亦定為高陽金

古金錄

卷二

五

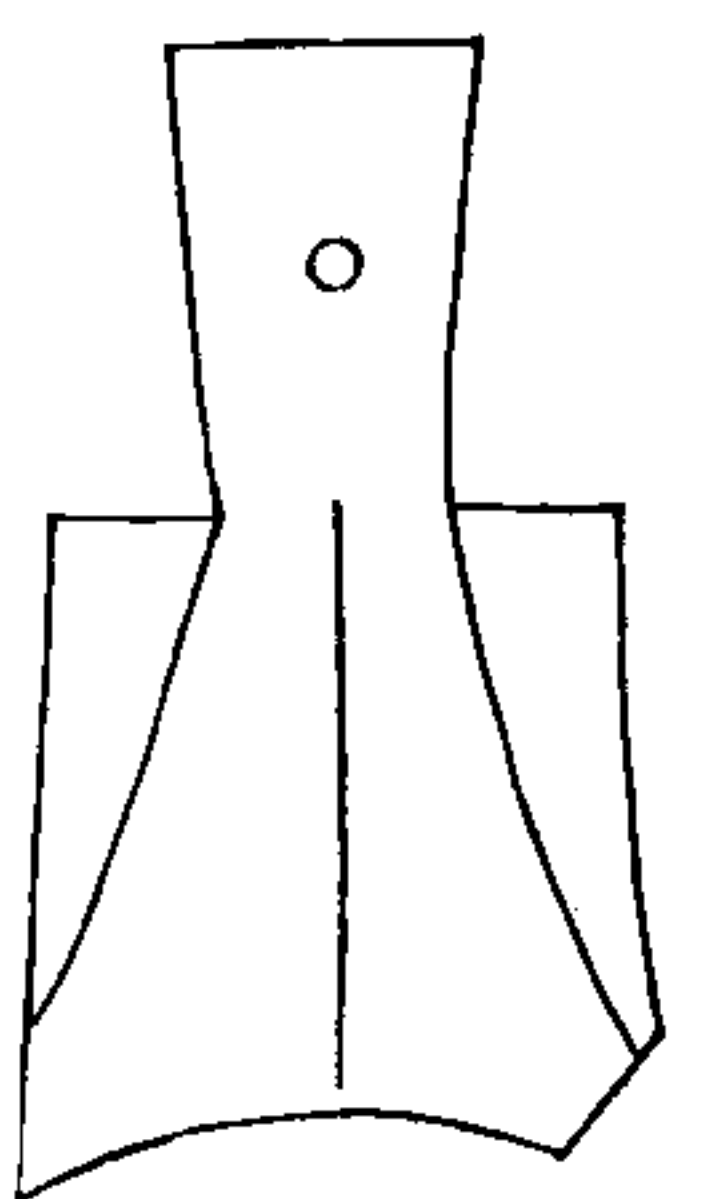
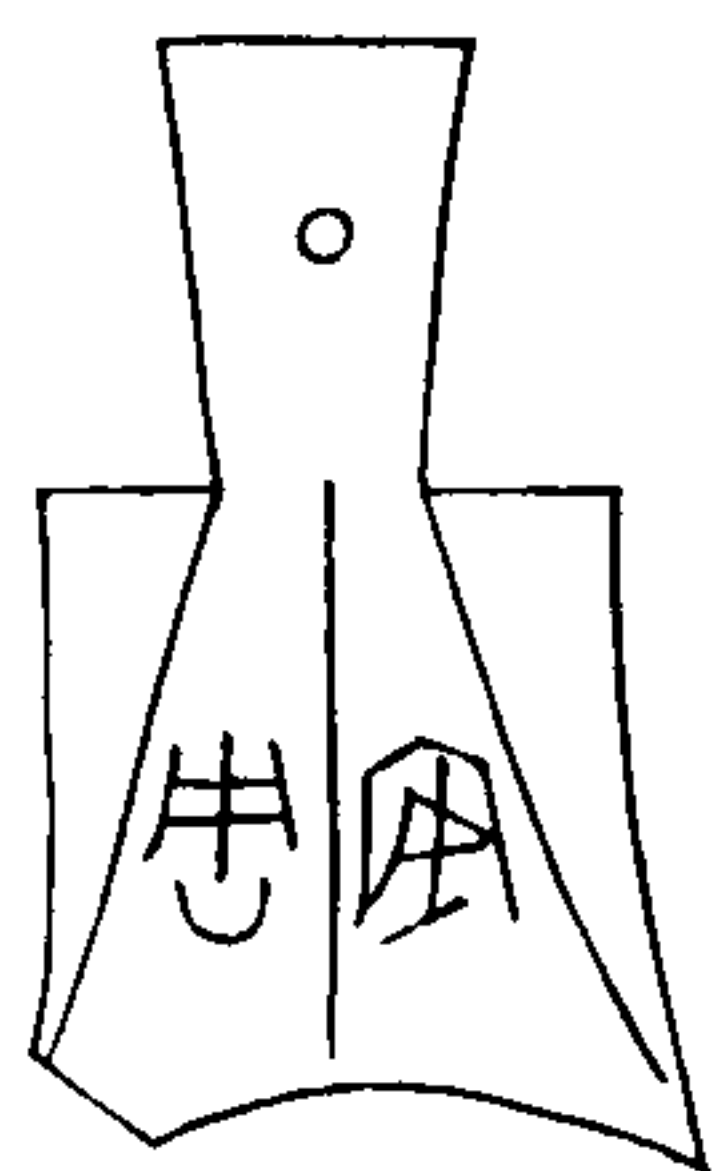

右一品首中空右足微缺如農器中所謂
楸者右文為安字左文當是周字疑亦是
上古金幣

右農器幣考之錢譜及諸書俱不載惟朱

氏譜中有此品式篆文大小與此不同

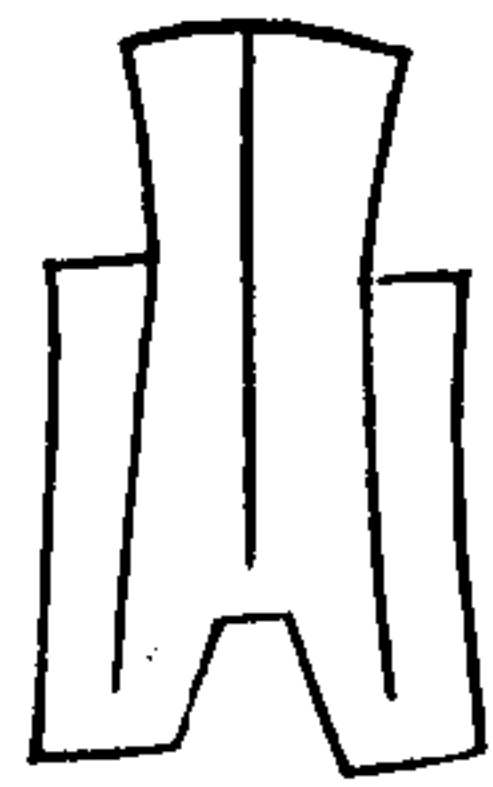
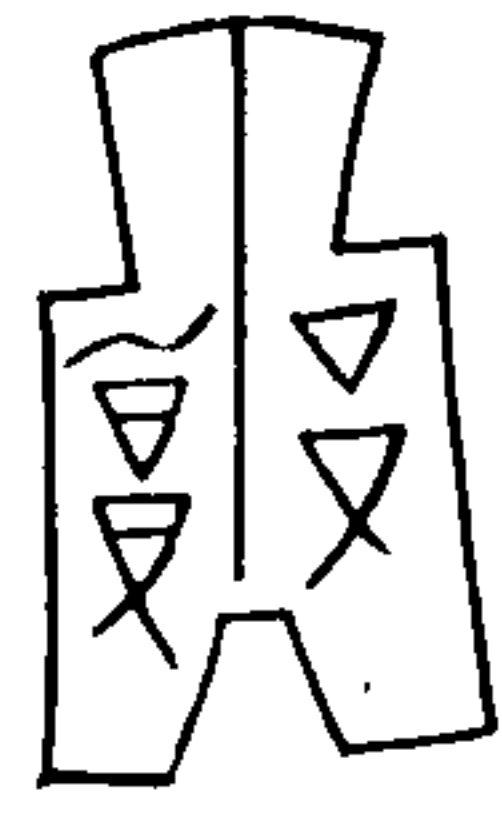

右一品右文為雙口左文為雙日當是昌字路史顓頊之祖曰昌意黃帝之震適也行劣不似遜居於若水是昌意嘗為帝而此幣昌字疑或為昌意始封時所作

古金錄

卷二

六

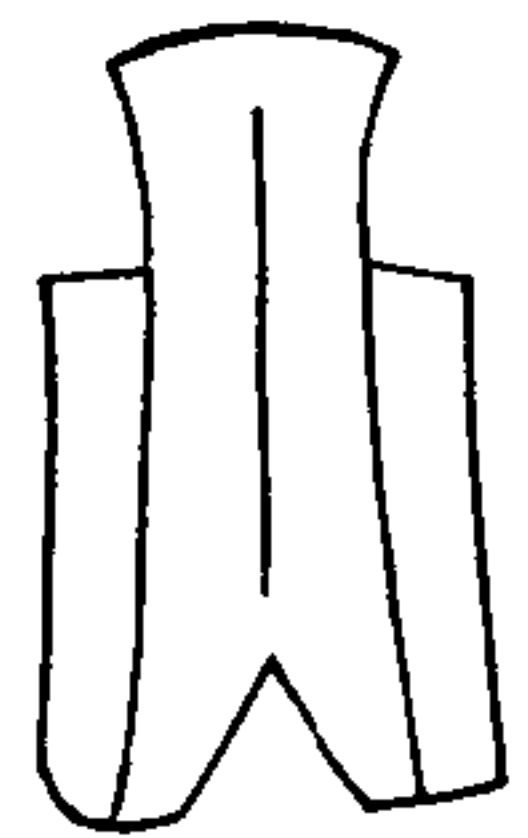
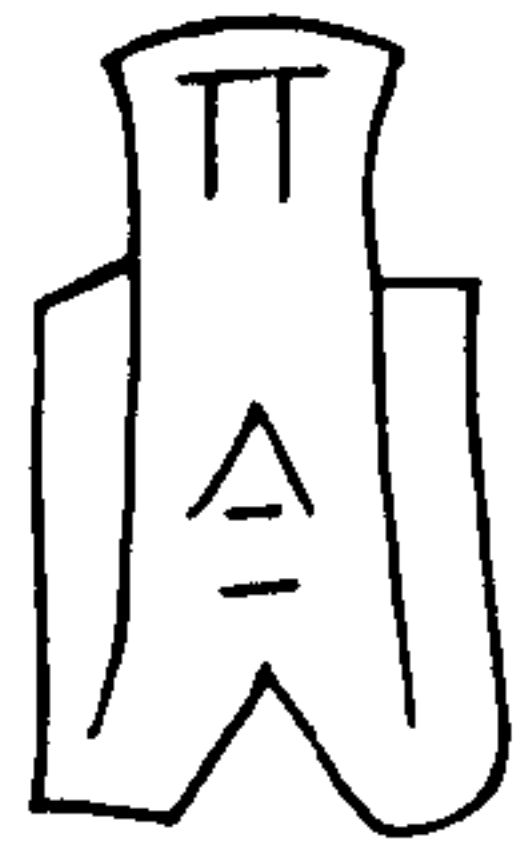
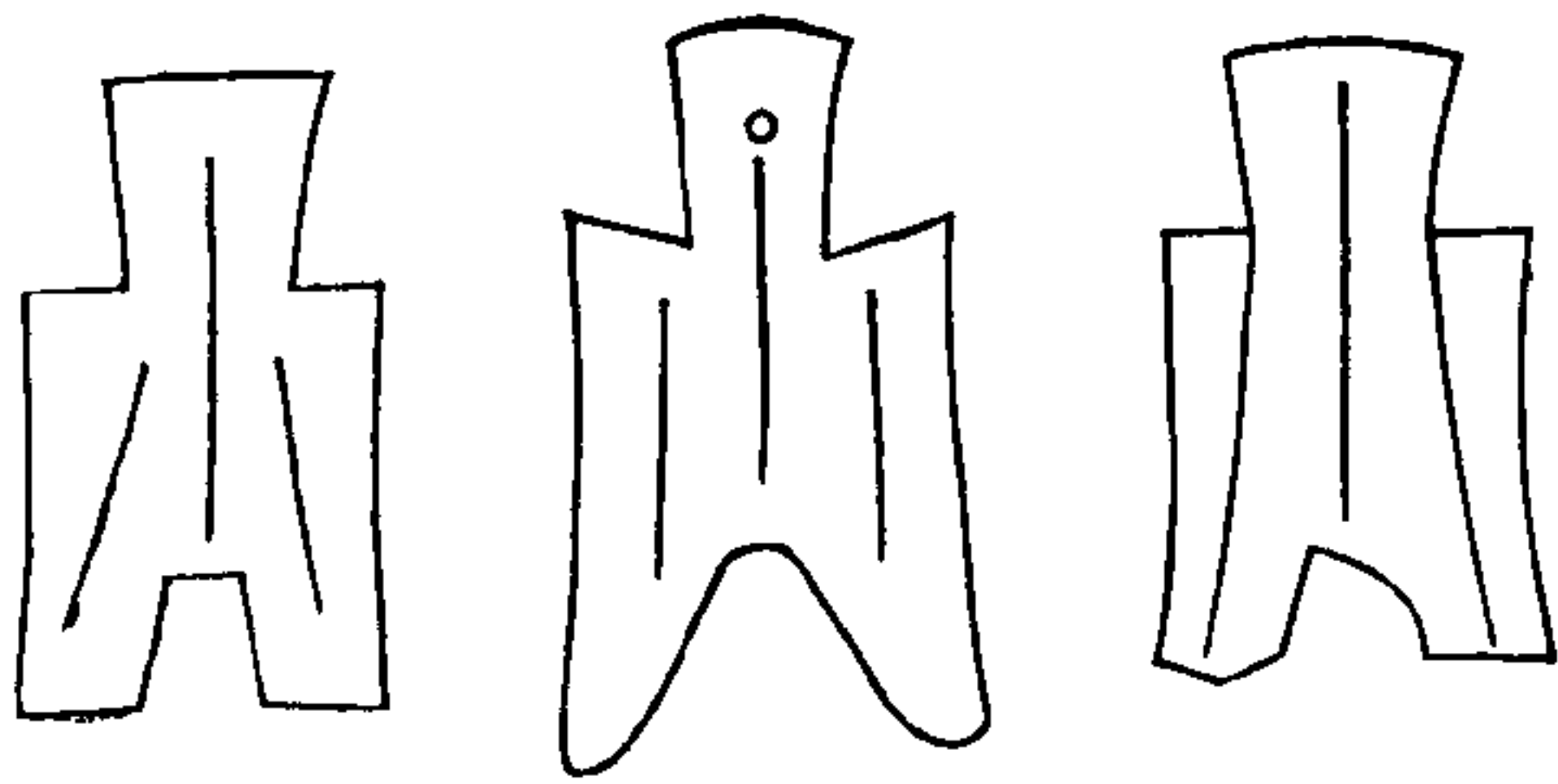
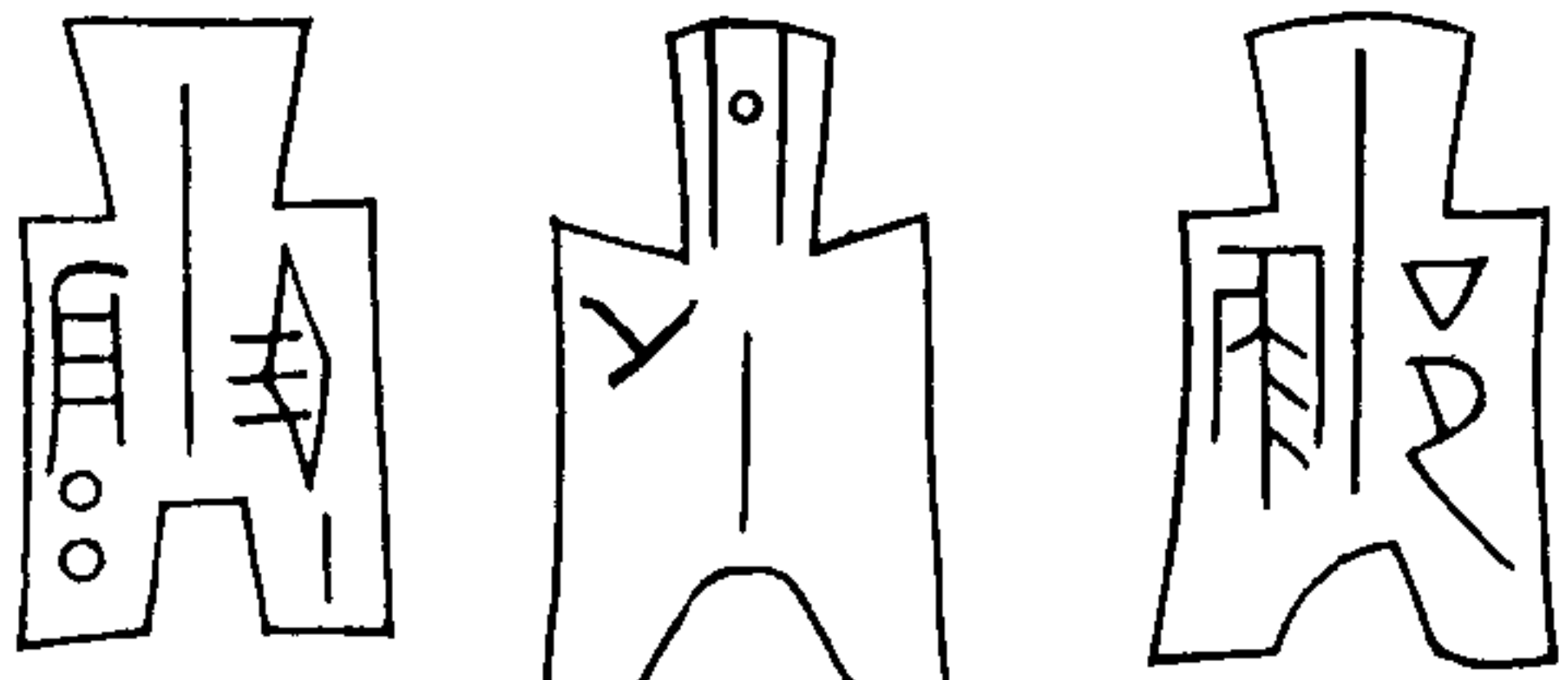

右四品面文俱不可識考洪氏泉誌異布中頗有相似者但不定為何代之幣考董氏錢書首以太昊之幣謂與太昊之前禪通紀太昊之前有史皇十五氏而軒轅葛天尊盧皆有幣是上古金幣不可識者正

古金錄

卷二

七

多圖之以俟博雅君子攷証焉

古金錄卷三

錫山萬光煒子昭輯

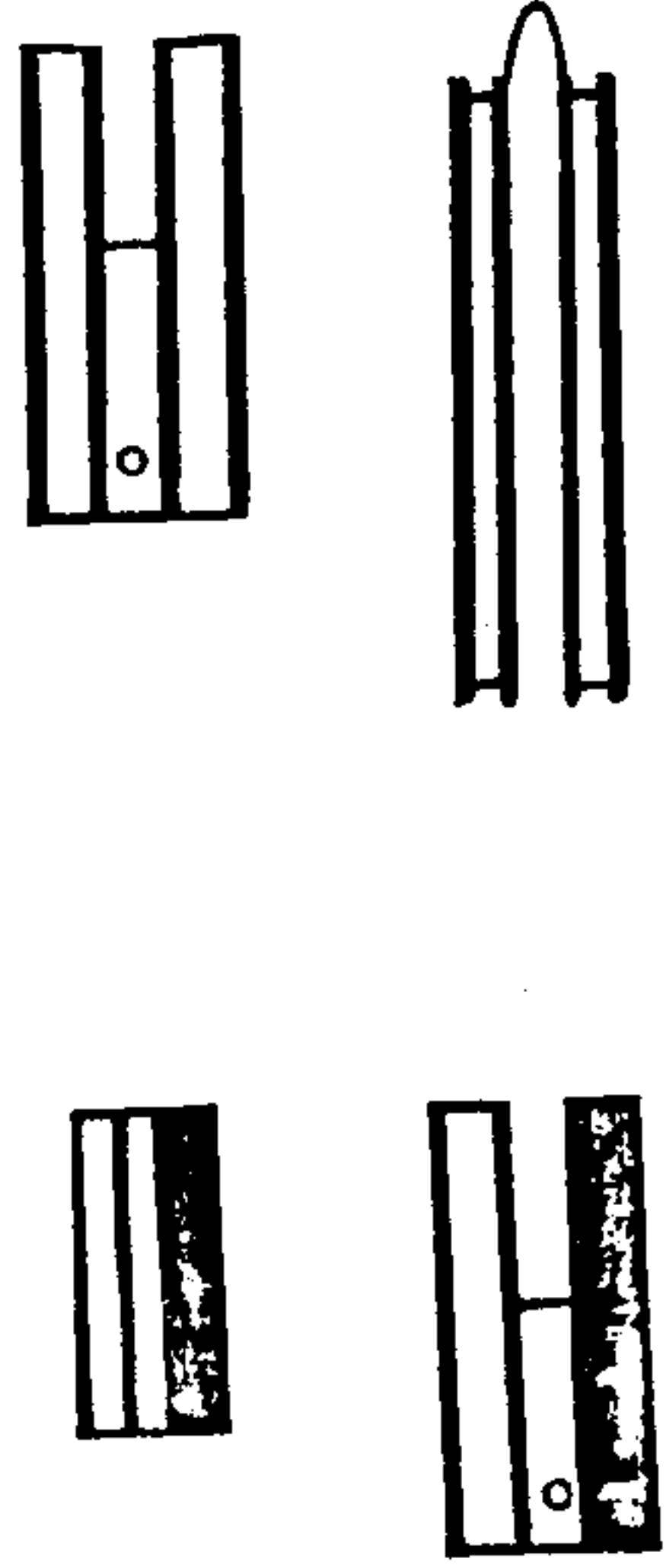

右四品考宣和博古圖及洪氏泉誌俱以
為藕心錢宣和譜不著何代之物丹鉛錄

古金錄

卷三

一

及潛確類書皆以為漢製其說非是考食
貨志漢時所製之錢班班可考定為古幣
無疑此四種其輕重大小與舊譜所載微
有不同

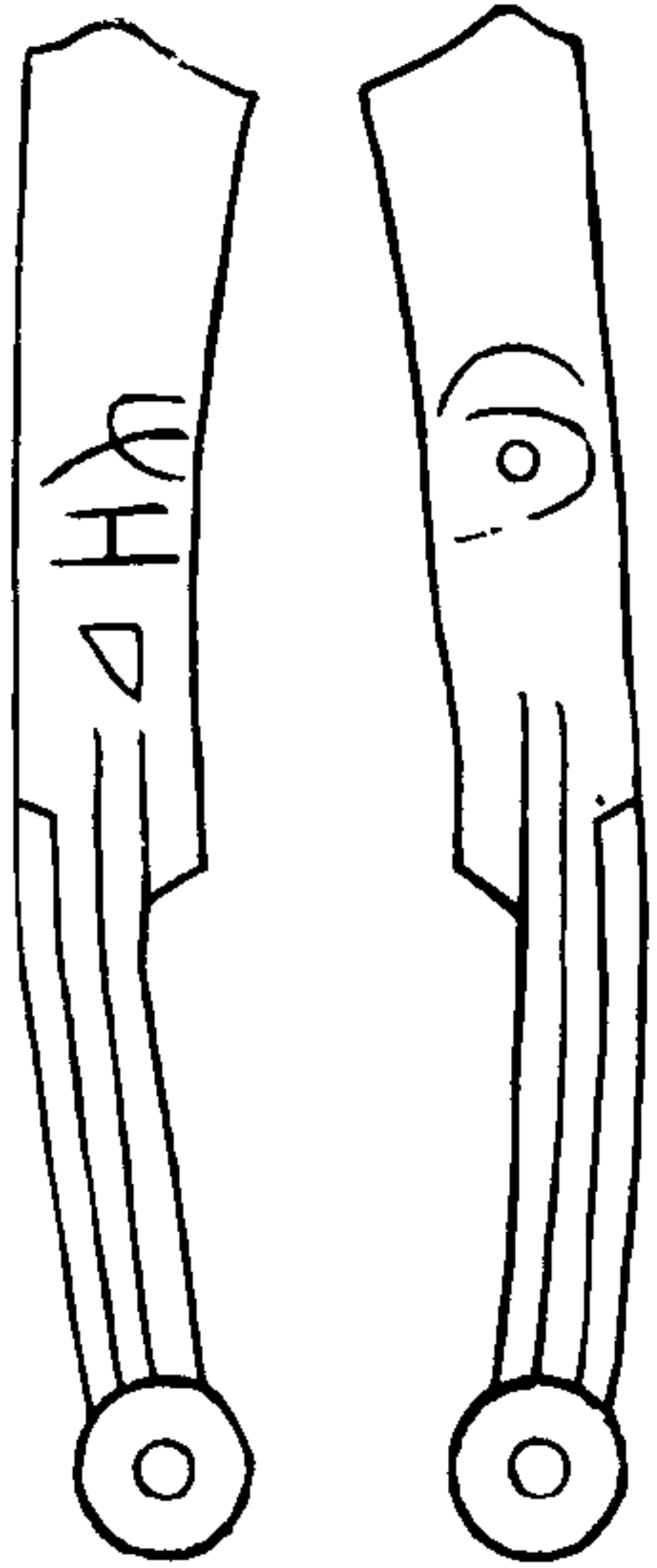

古金錄

卷三

二

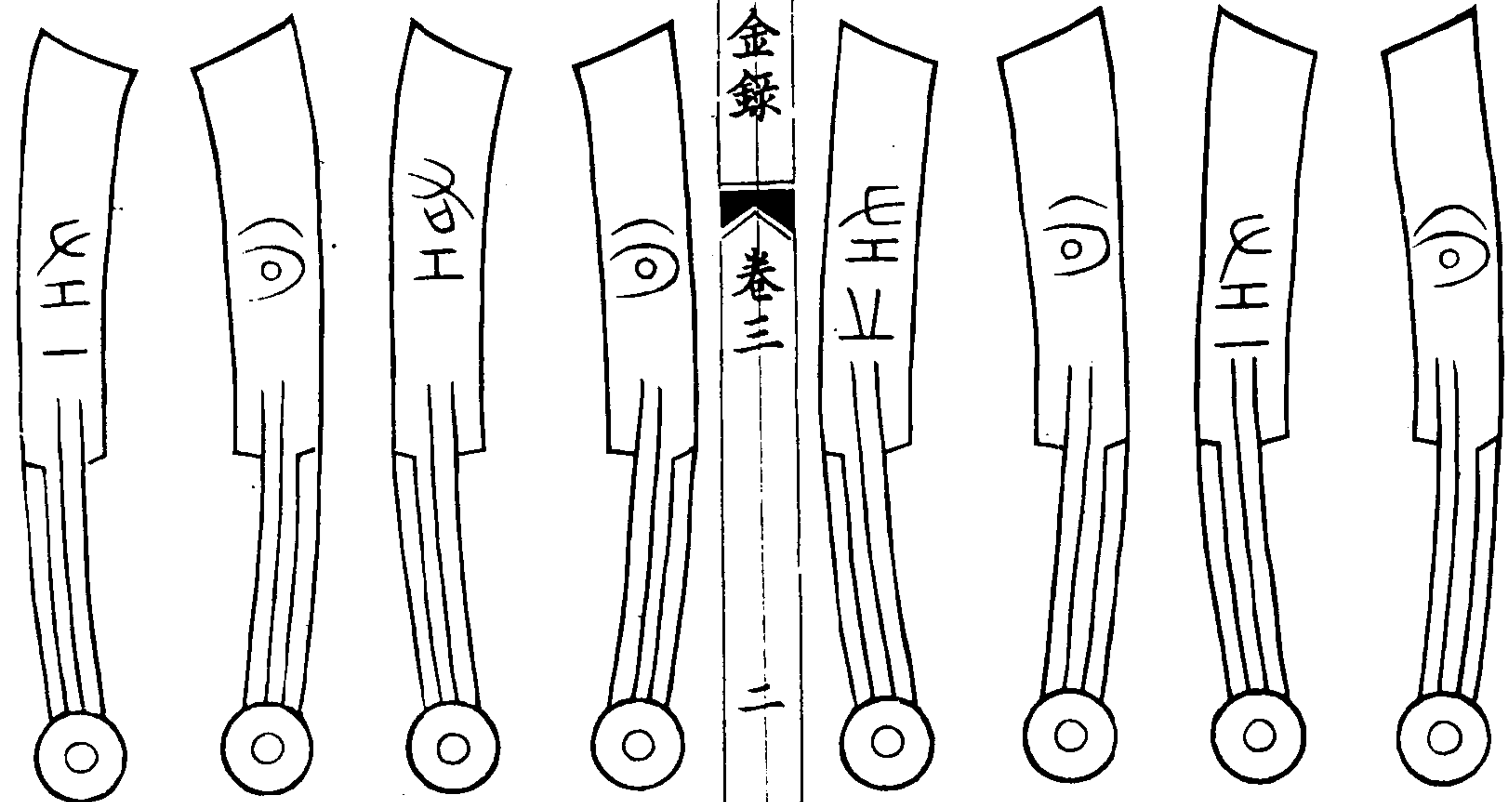

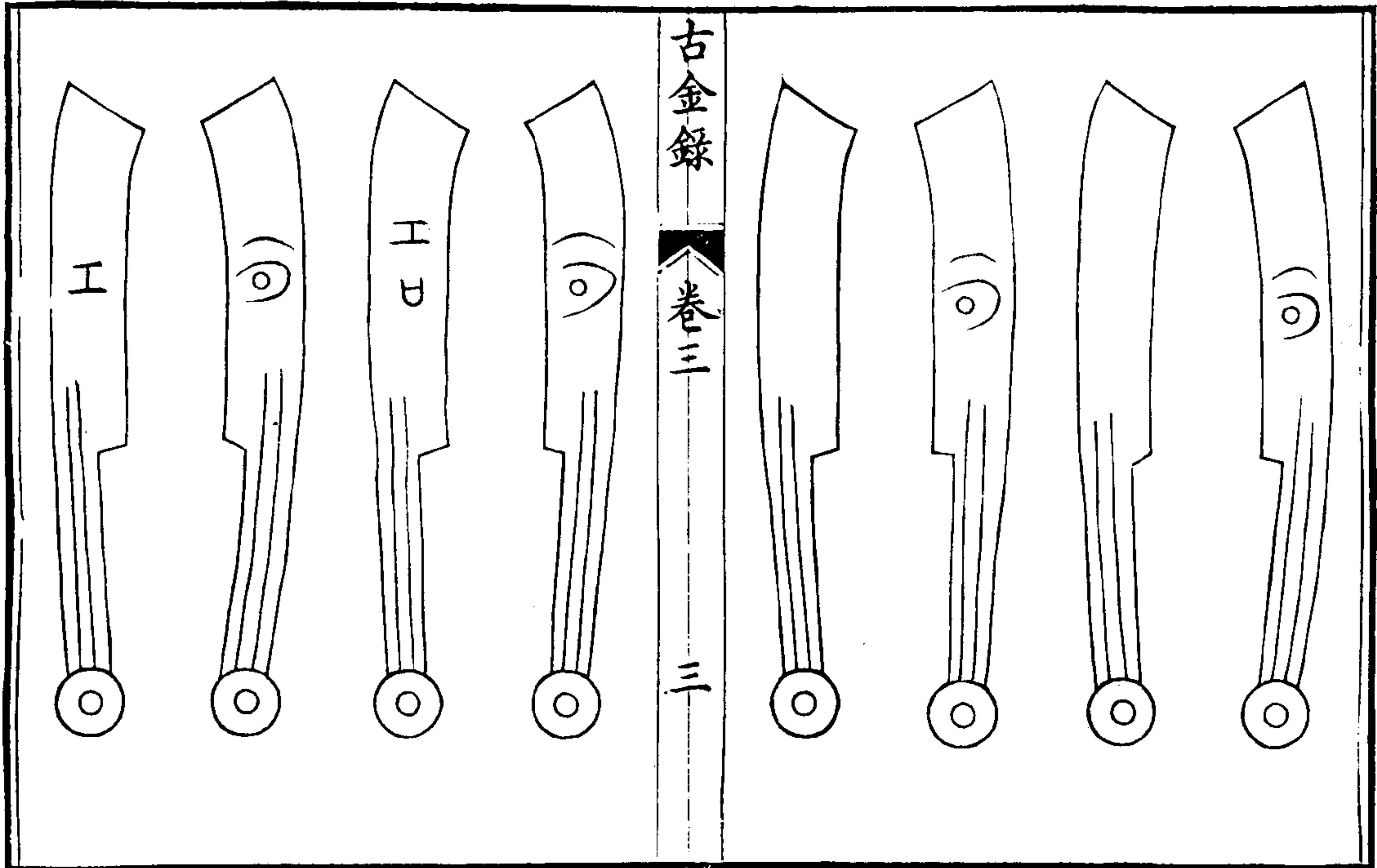

古金錄

卷三

三

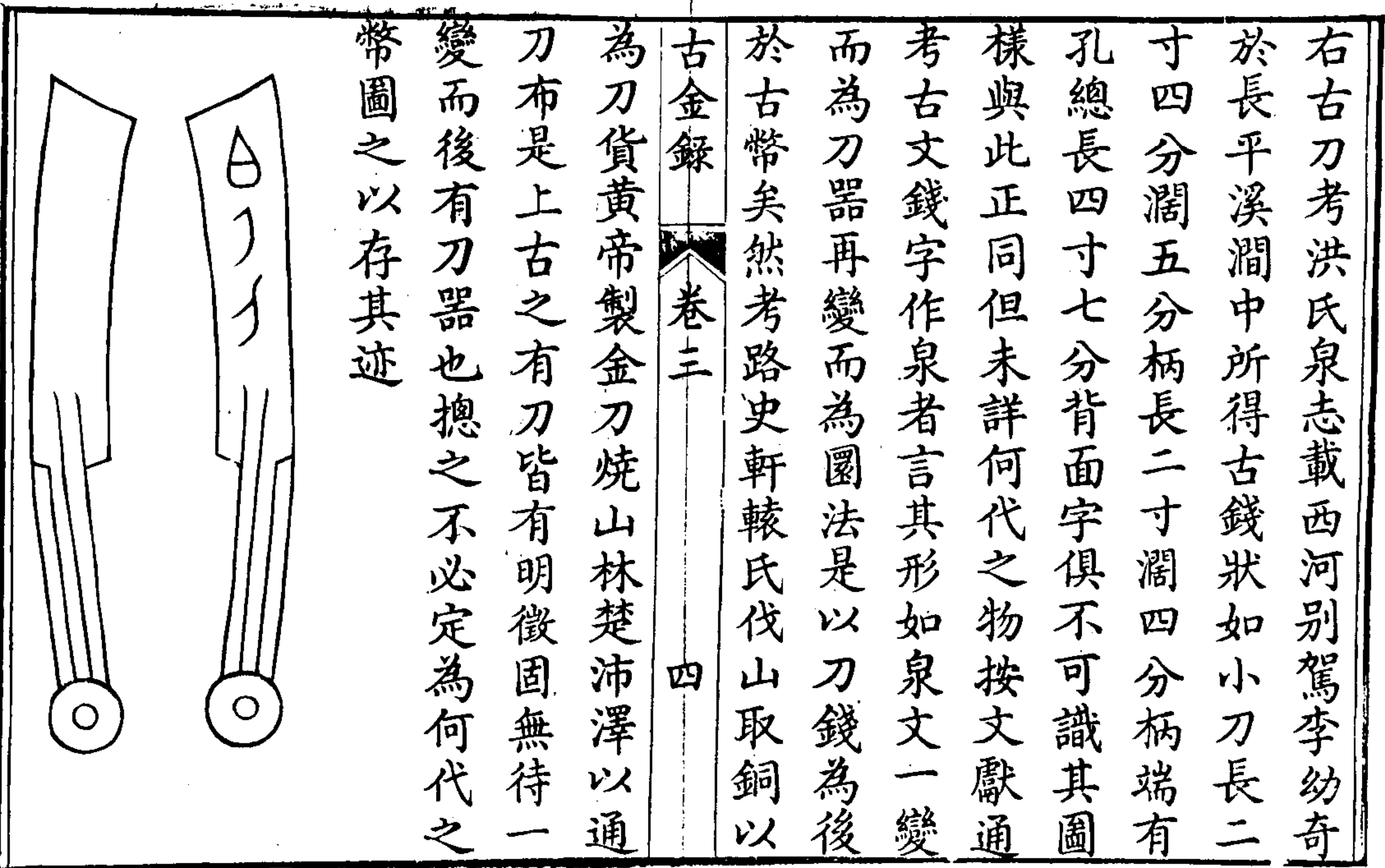

古金錄

卷三

四

右古刀考洪氏泉志載西河別駕李幼奇於長平溪澗中所得古錢狀如小刀長二寸四分濶五分柄長二寸濶四分柄端有孔總長四寸七分背面字俱不可識其圖樣與此正同但未詳何代之物按文獻通考古文錢字作泉者言其形如泉文一變而為刀器再變而為圖法是以刀錢為後於古幣矣然考路史軒轅氏伐山取銅以

為刀貨黃帝製金刀燒山林楚沛澤以通刀布是上古之有刀皆有明徵固無待一變而後有刀器也摠之不必定為何代之幣圖之以存其迹

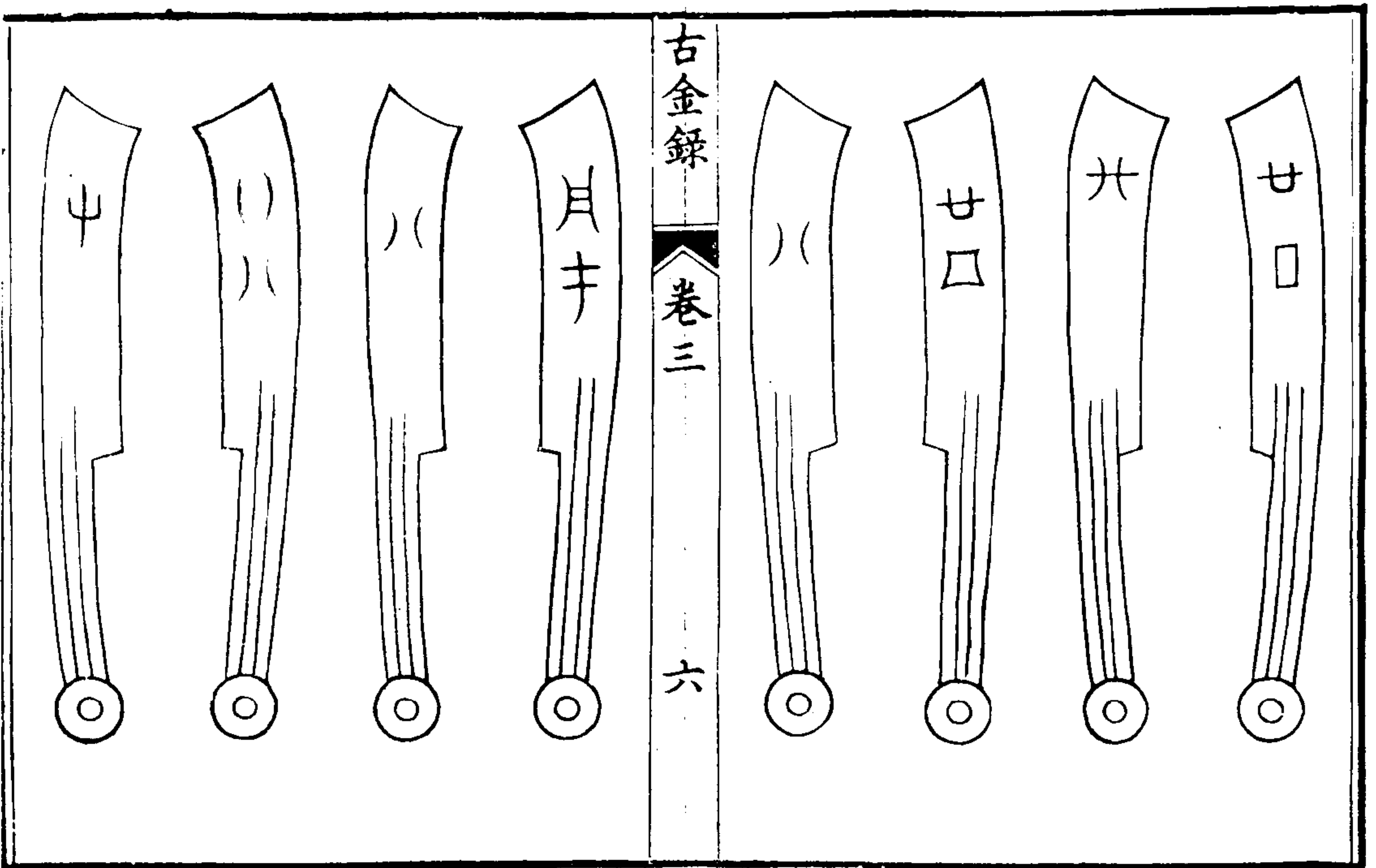
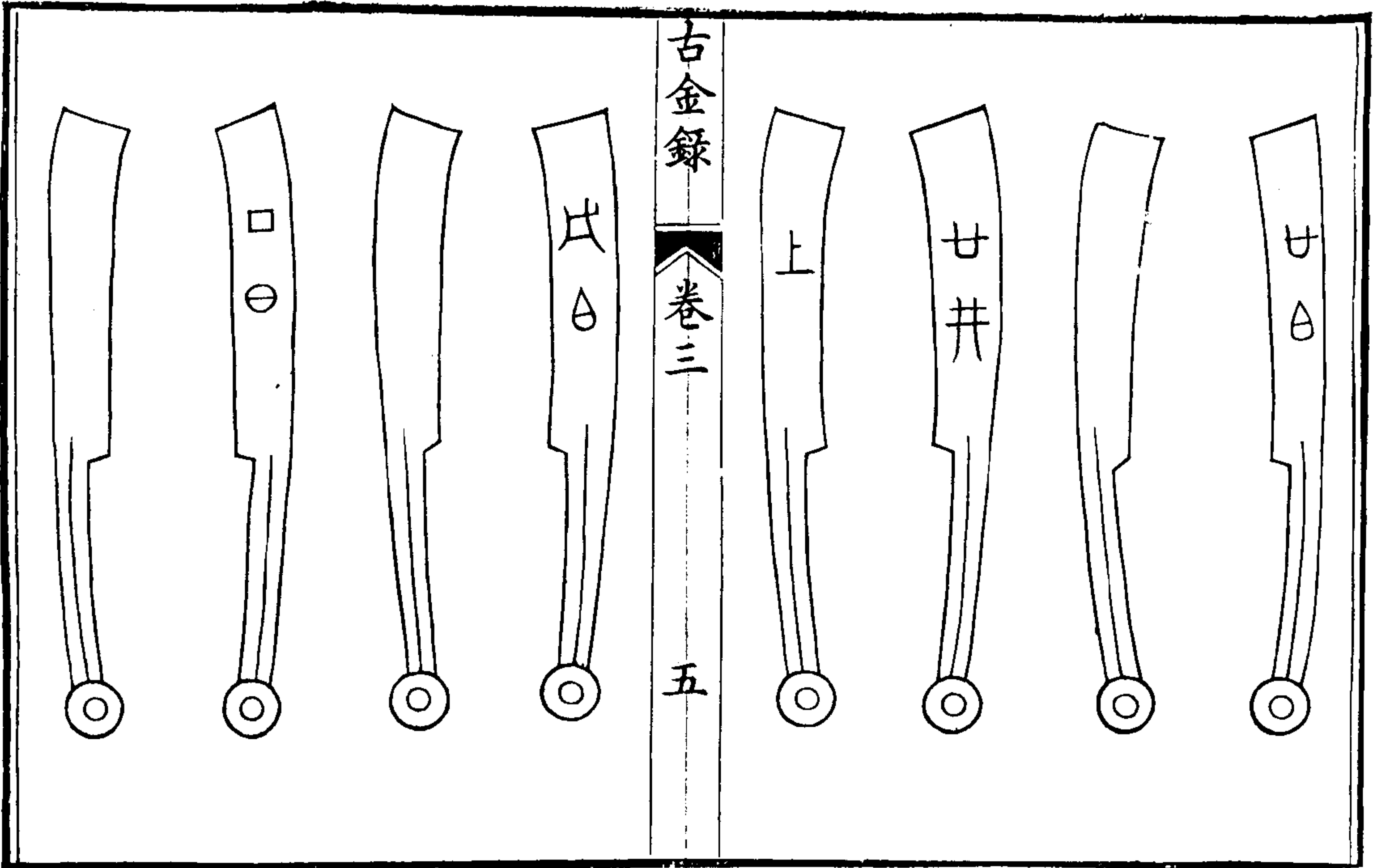

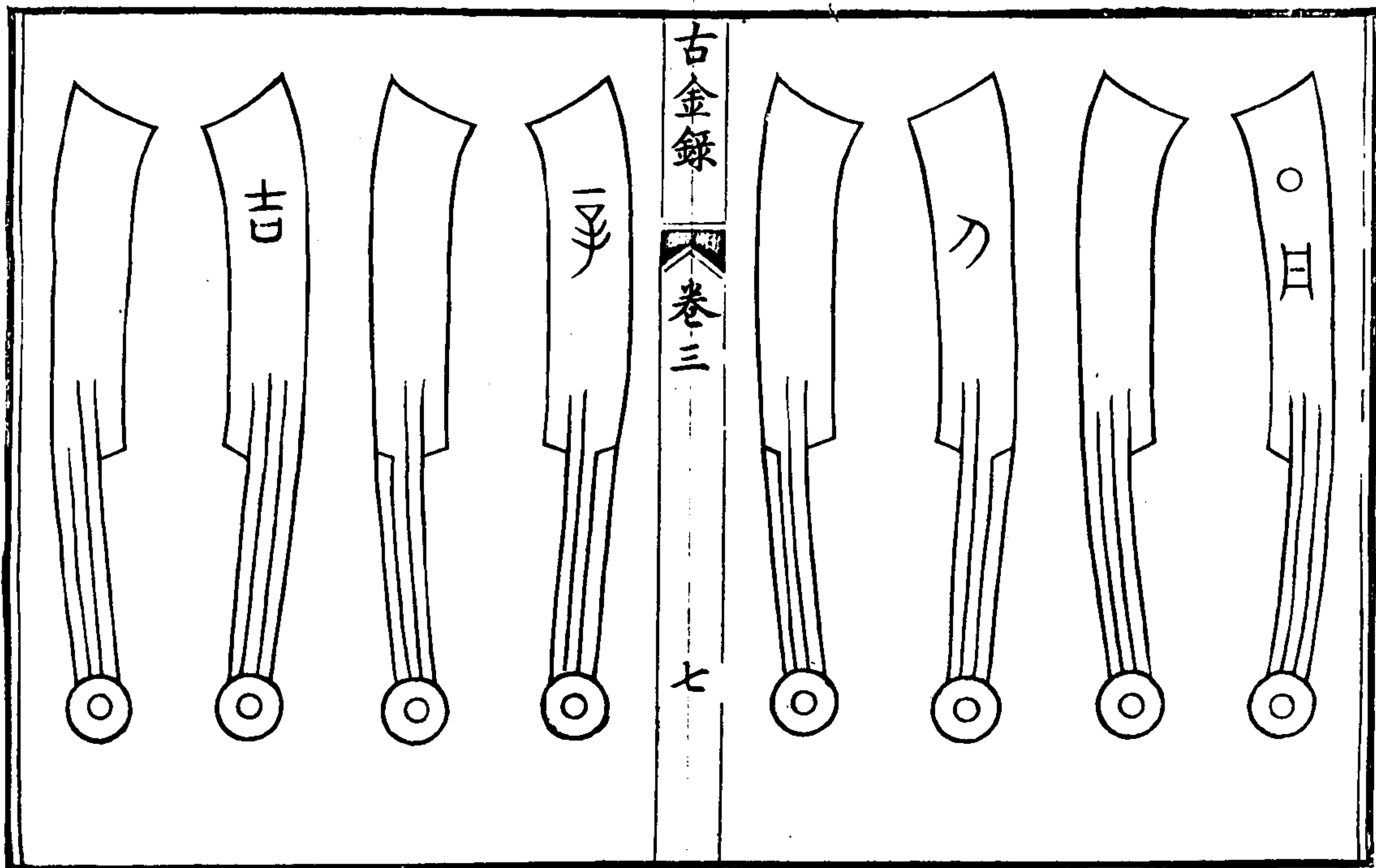

古金錄

卷三

七

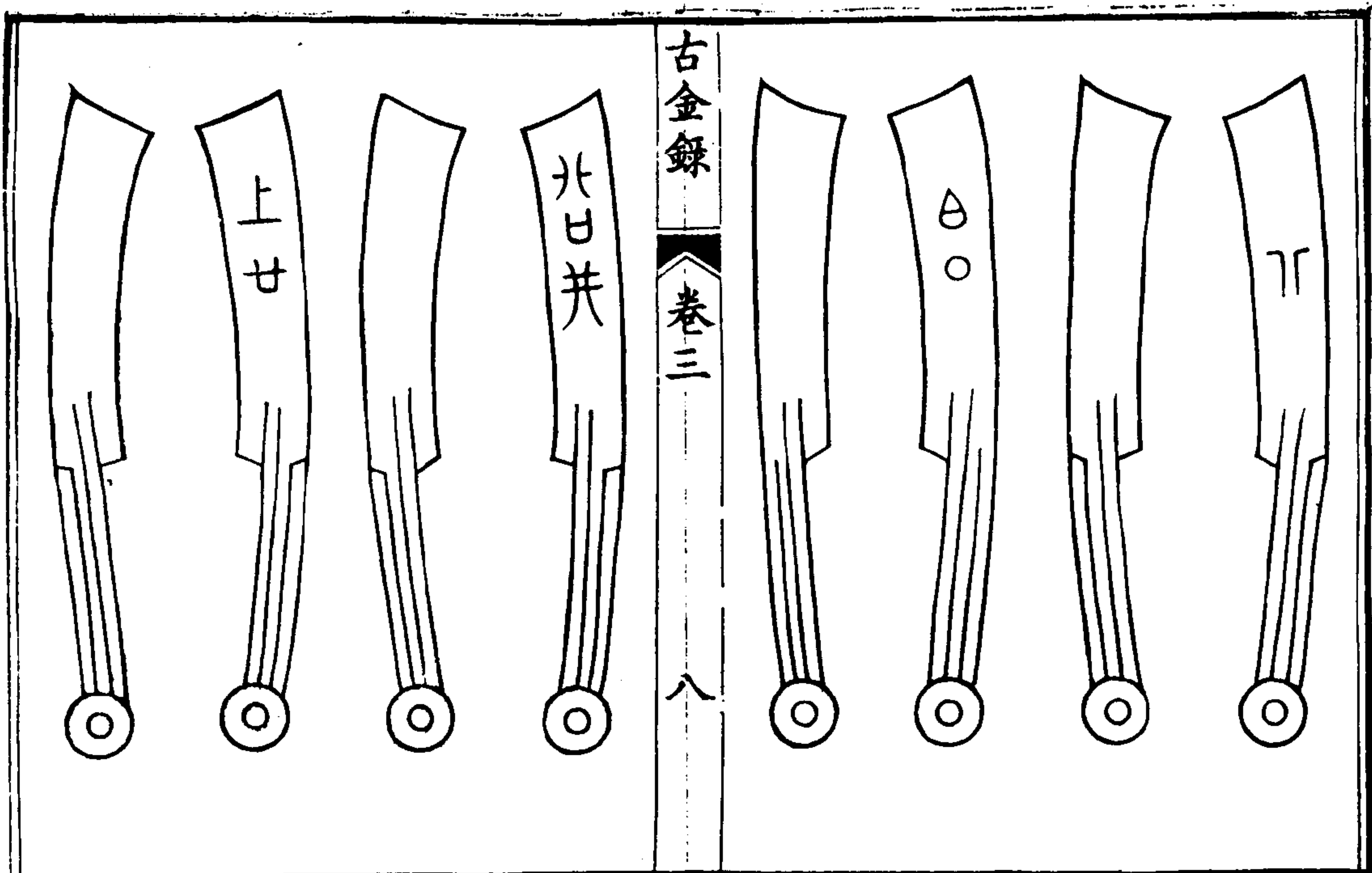

古金錄

卷三

八

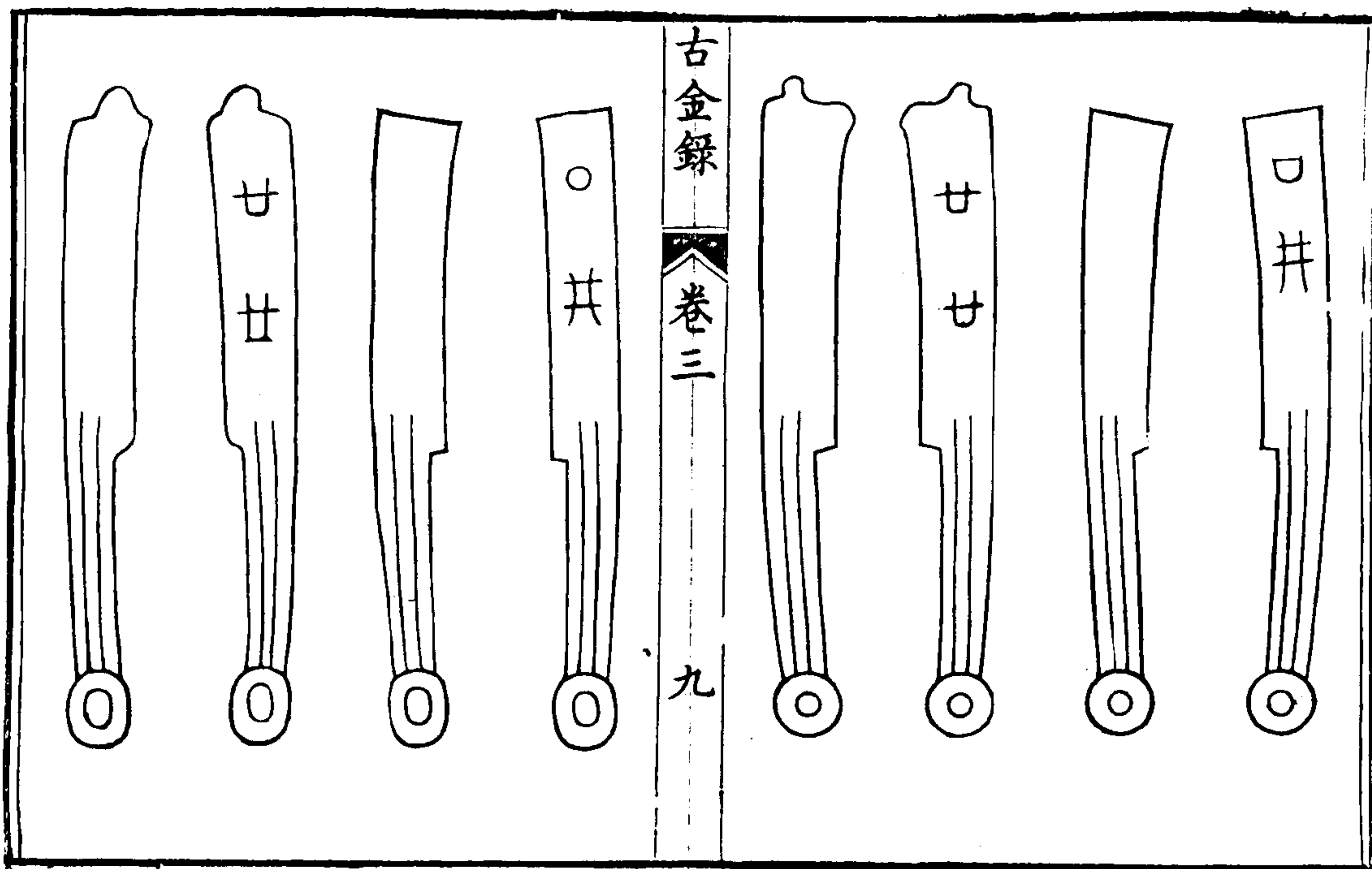

古金錄

卷三

九

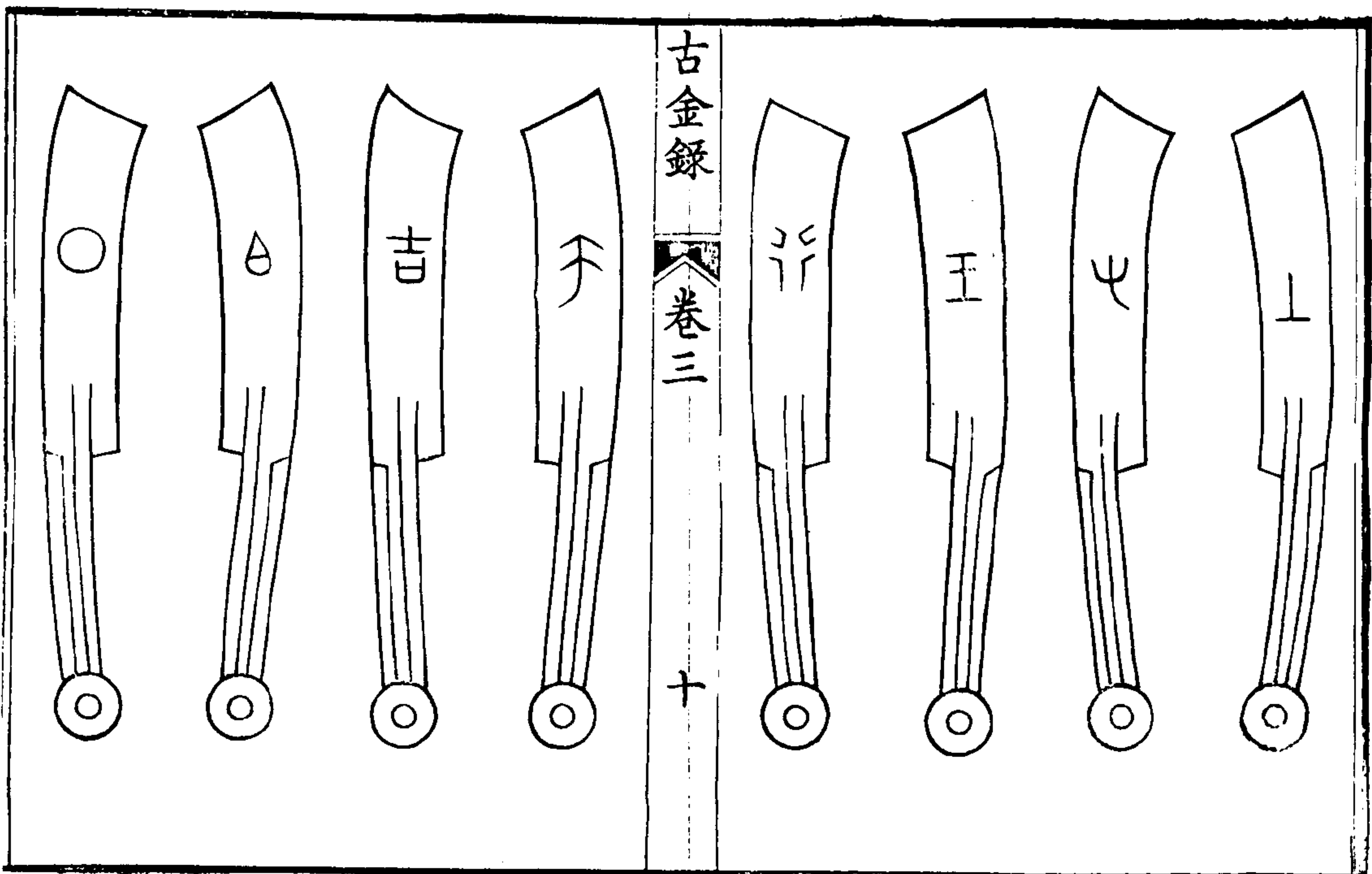

古金錄

卷三

十

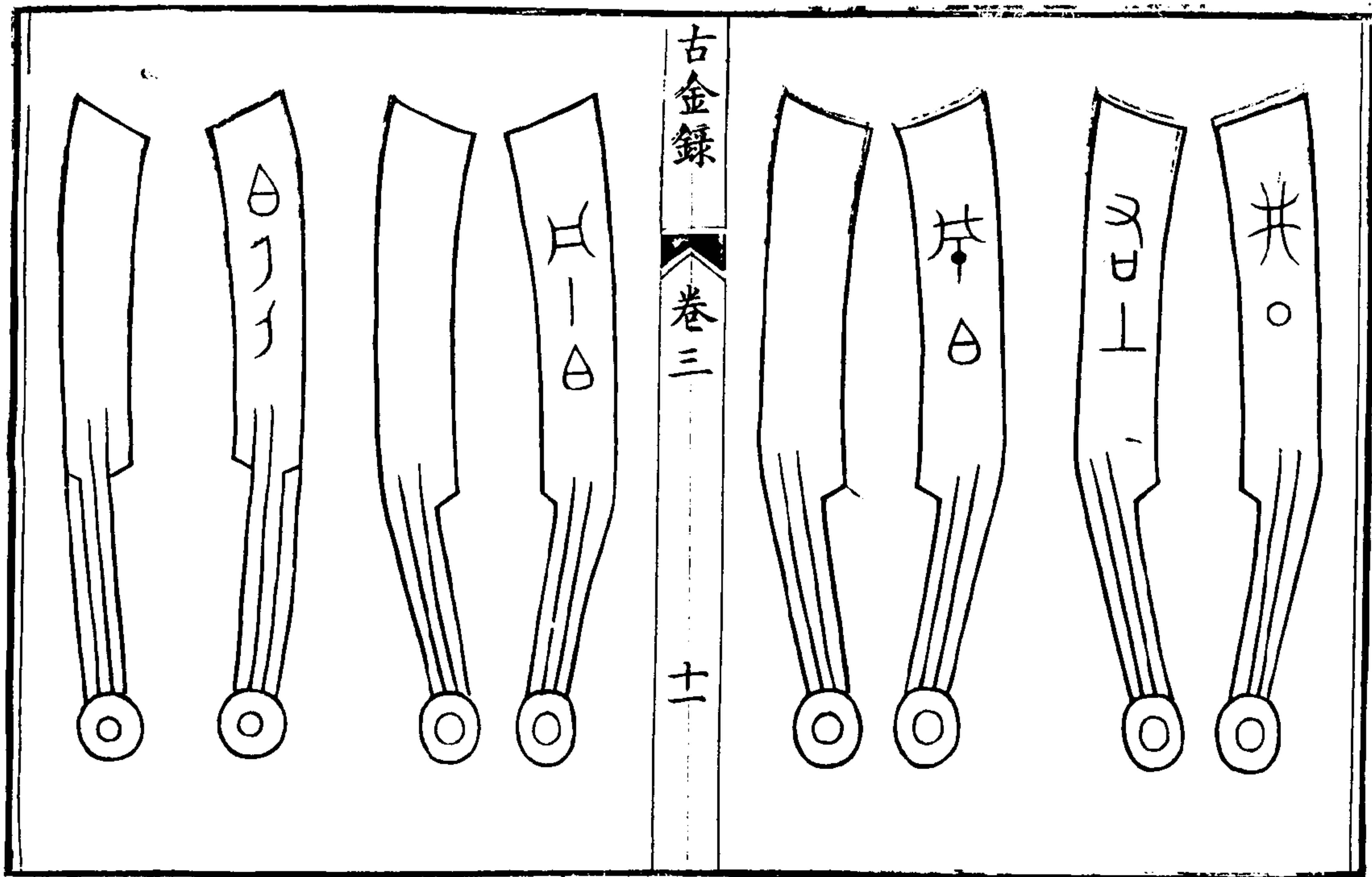

古金錄

卷三

十一

右古刀連前共六十品篆文有曰吉者考因提紀有吉夷氏泉志有安陽之吉貨或為吉夷安陽之刀有曰辛者或為高辛氏所作有曰上者路史云堯布作上十全或為陶唐氏所作有曰王者王為金古帝之稱金者多矣當並列於三代貨幣

古金錄

卷三

十二

古金錄卷四

錫山萬光煒子瞻輯

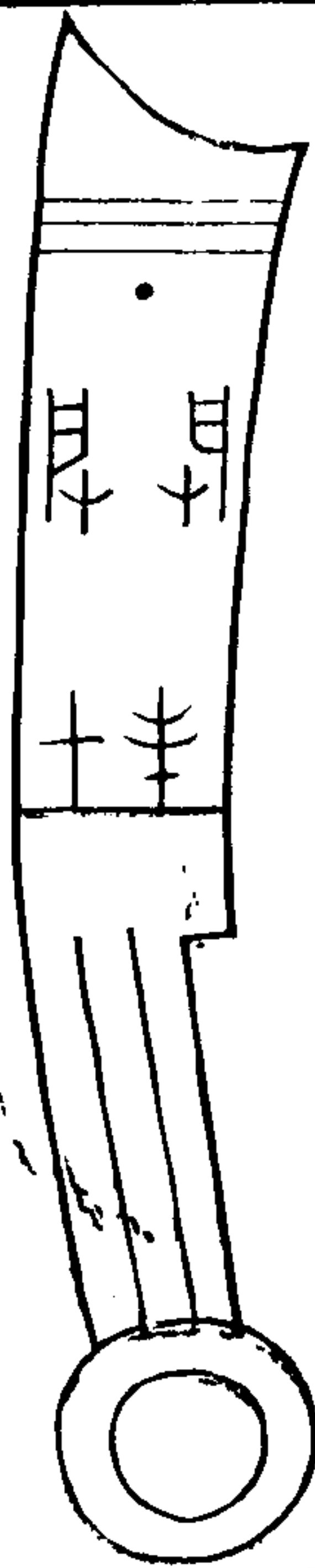

古金錄

卷四

一

右一品面文為即墨之吉貨

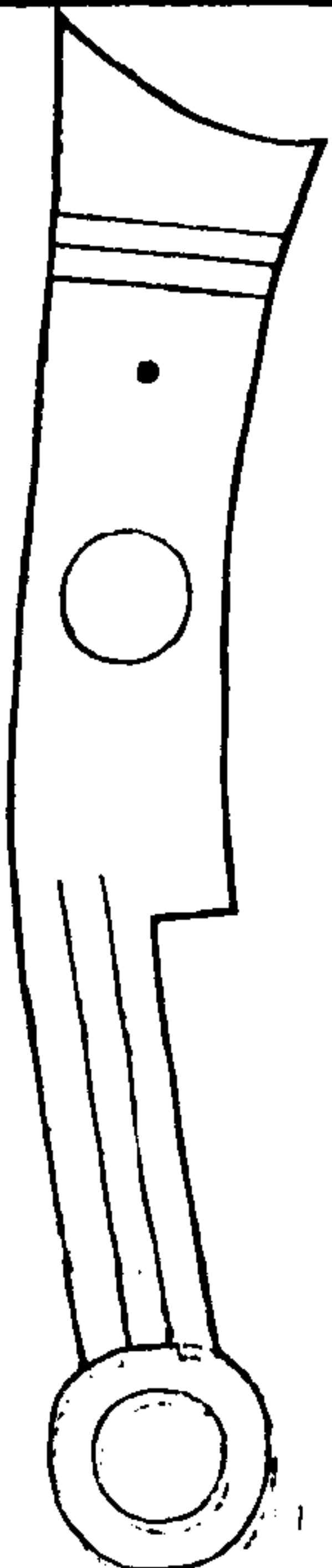

古金錄

卷四

二

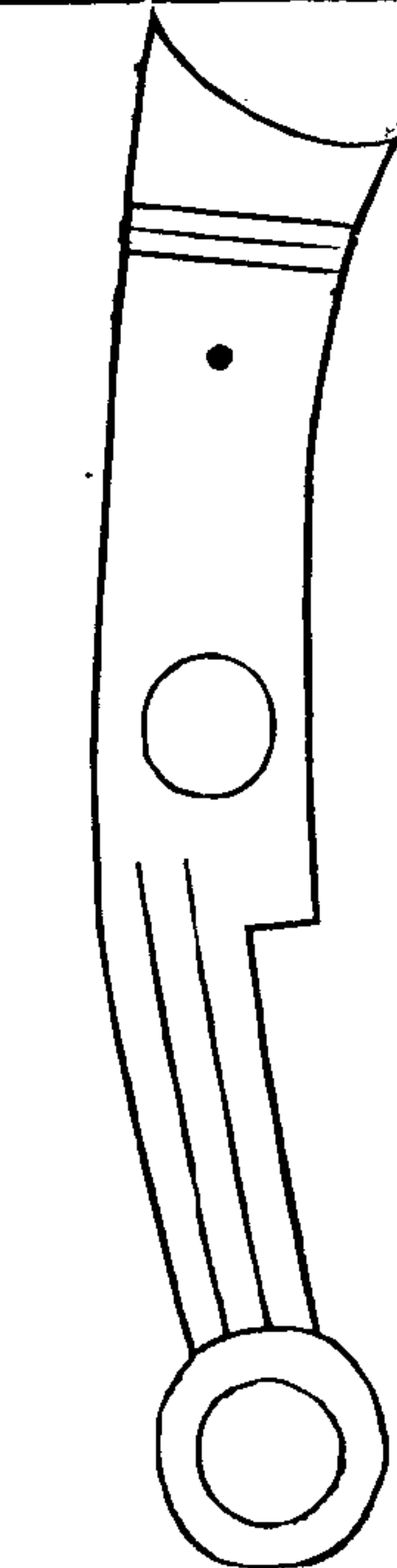
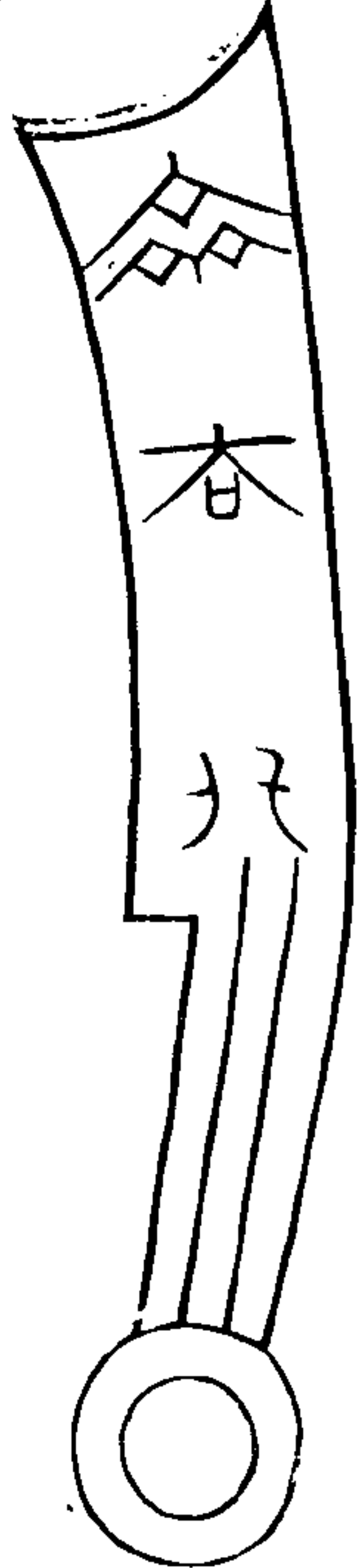

古金錄

卷四

二

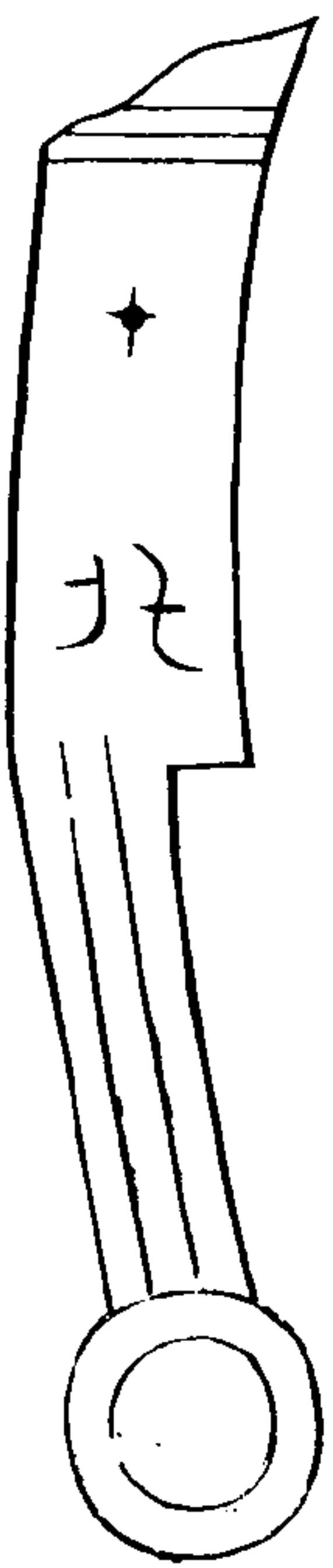
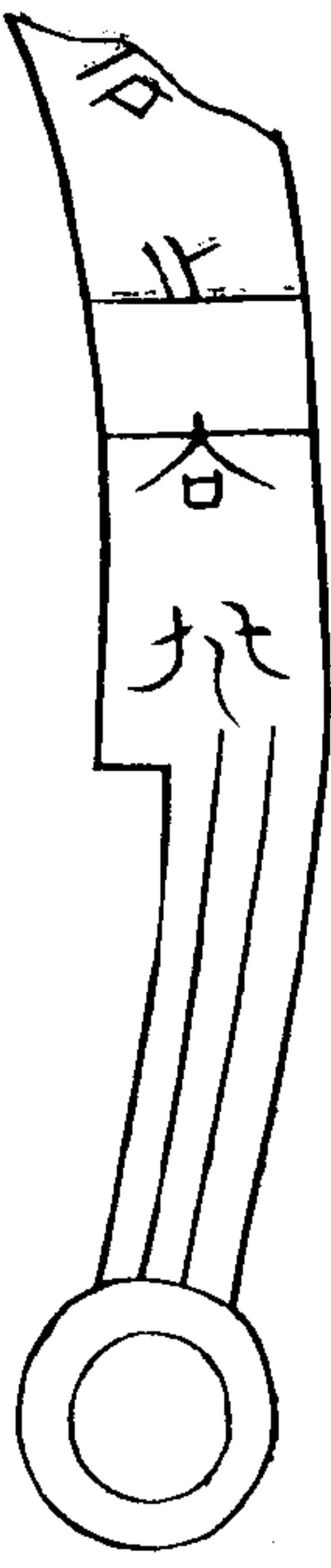

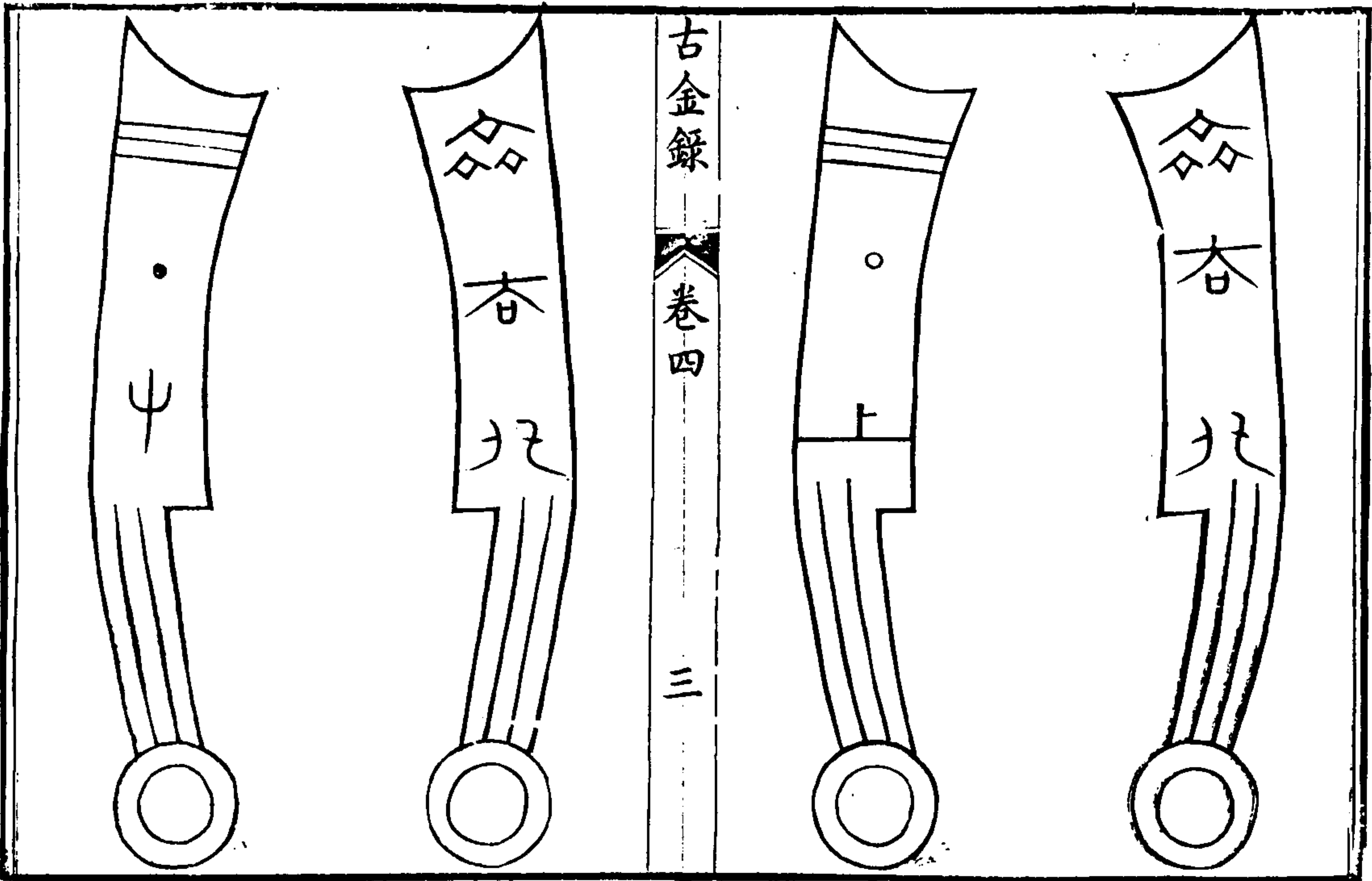

古金錄 卷四 三

右六品相傳為齊太公刀或謂此即九府
 圜法按漢書食貨志云太公為周立九府
 圜法錢圜函方孟康註謂外圓而內孔方
 也顏師古註云圜謂均而通也則錢圓之
 說非矣文獻通考云一變而為刀器再變
 而為圜法自圜通於世民寔便之故泉與
 刀始廢是謂周初立圜法後不復用刀布
 矣然攷淮南子云齊桓公將欲征伐甲兵

古金錄 卷四 四

不足乃令輕罪者贖以金刀百姓皆悅是
 齊未嘗無刀布也余竊謂秦漢以前大約
 圓錢與刀布並用當時諸侯皆得自鑄故
 各國錢式或有不同觀漢時吳國及鄧通
 鑄錢可見路史載神農貨好圓無輪廓狀
 如半兩其言雖不足盡信則圓錢不始於
 周或齊桓公以後始有圓錢俱未可定諸
 書既無寔據存以俟考

嘉祐雜誌載王公和學士罷沂州得刀貨一有齊杏九字是將吉貨二字誤讀杏九也楊升庵在京所得九府園法疑即此錢

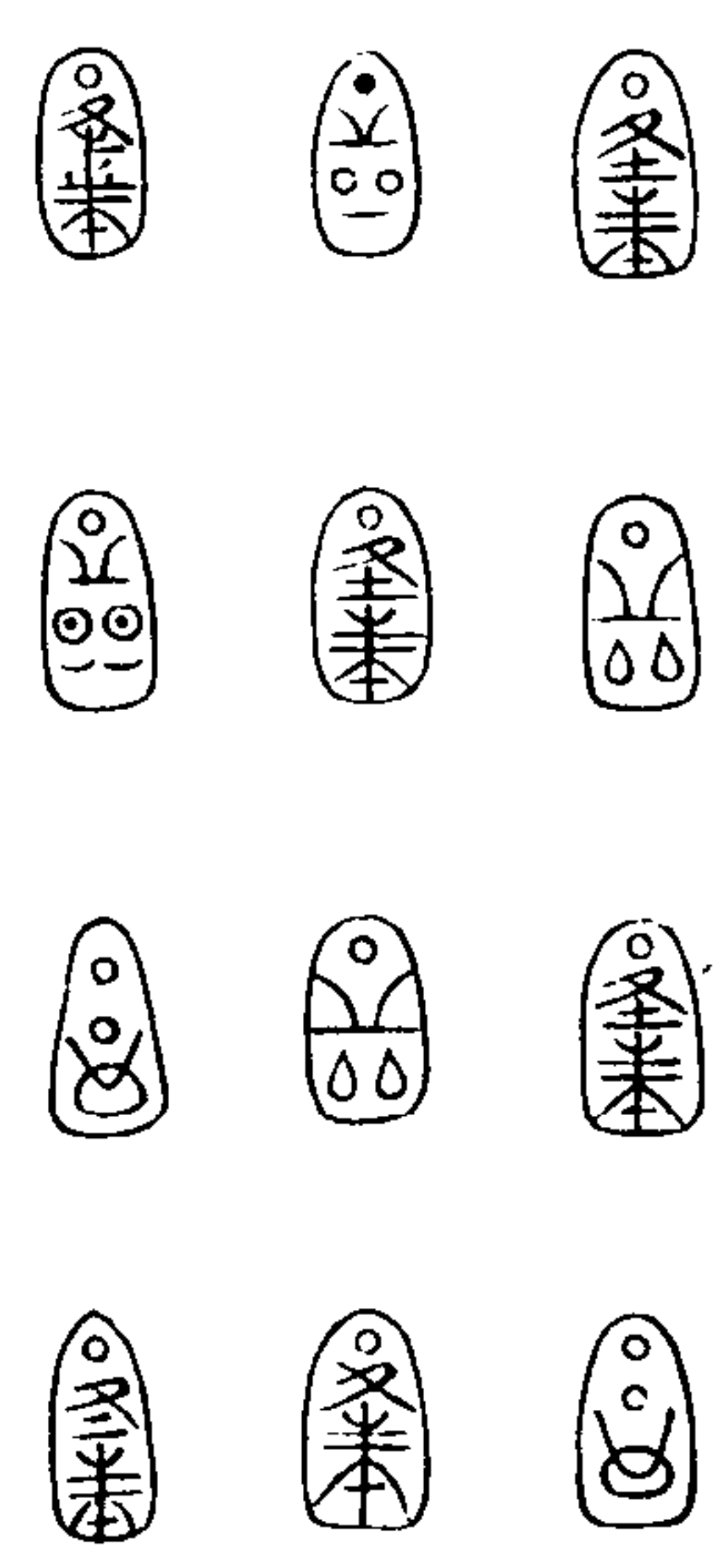

古金錄 卷四 五

右共二十六品考之舊譜名曰蟻鼻錢此錢其形上狹下廣背平面凸起長七分下濶三分重十二銖此錢汴中頗多諸舊譜俱未詳何代之物



右二品為周景王錢漢食貨志周景王患

錢輕更鑄大錢重十二銖文曰寶貨唐固謂又有一品文曰大泉五十鄭眾曰錢始一品景王鑄大錢而有二品或疑大泉即係王莽所鑄六品錢

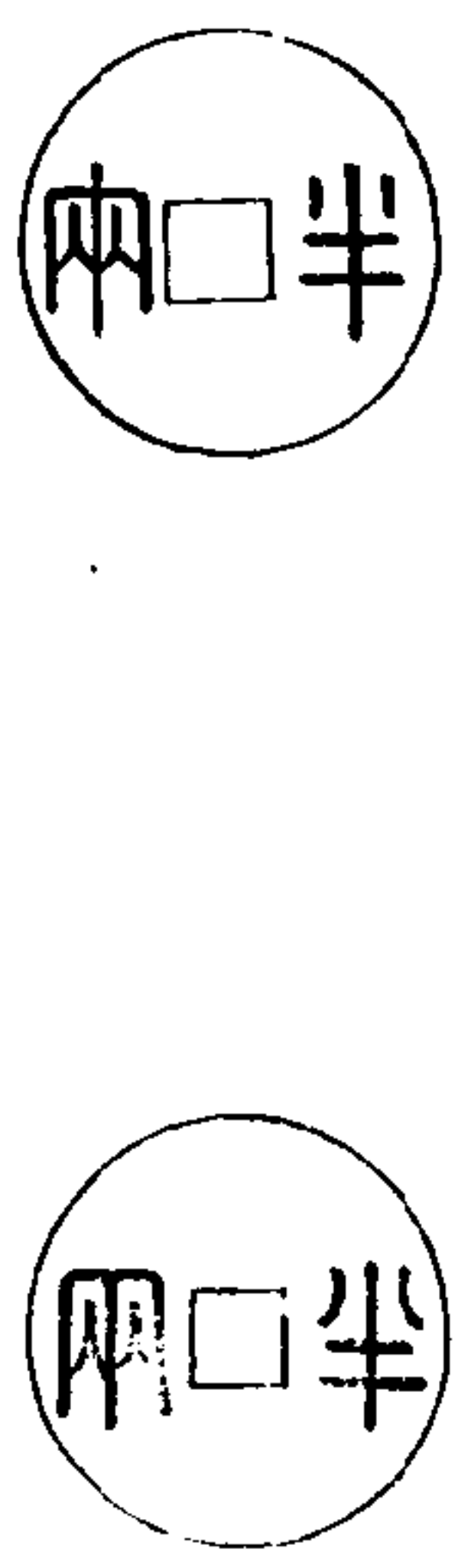

右二品為秦半兩錢肉好皆無輪按平準

古金錄 卷四 六

書云漢文五年更鑄八銖錢其文為半兩較此輕四銖幕文無字

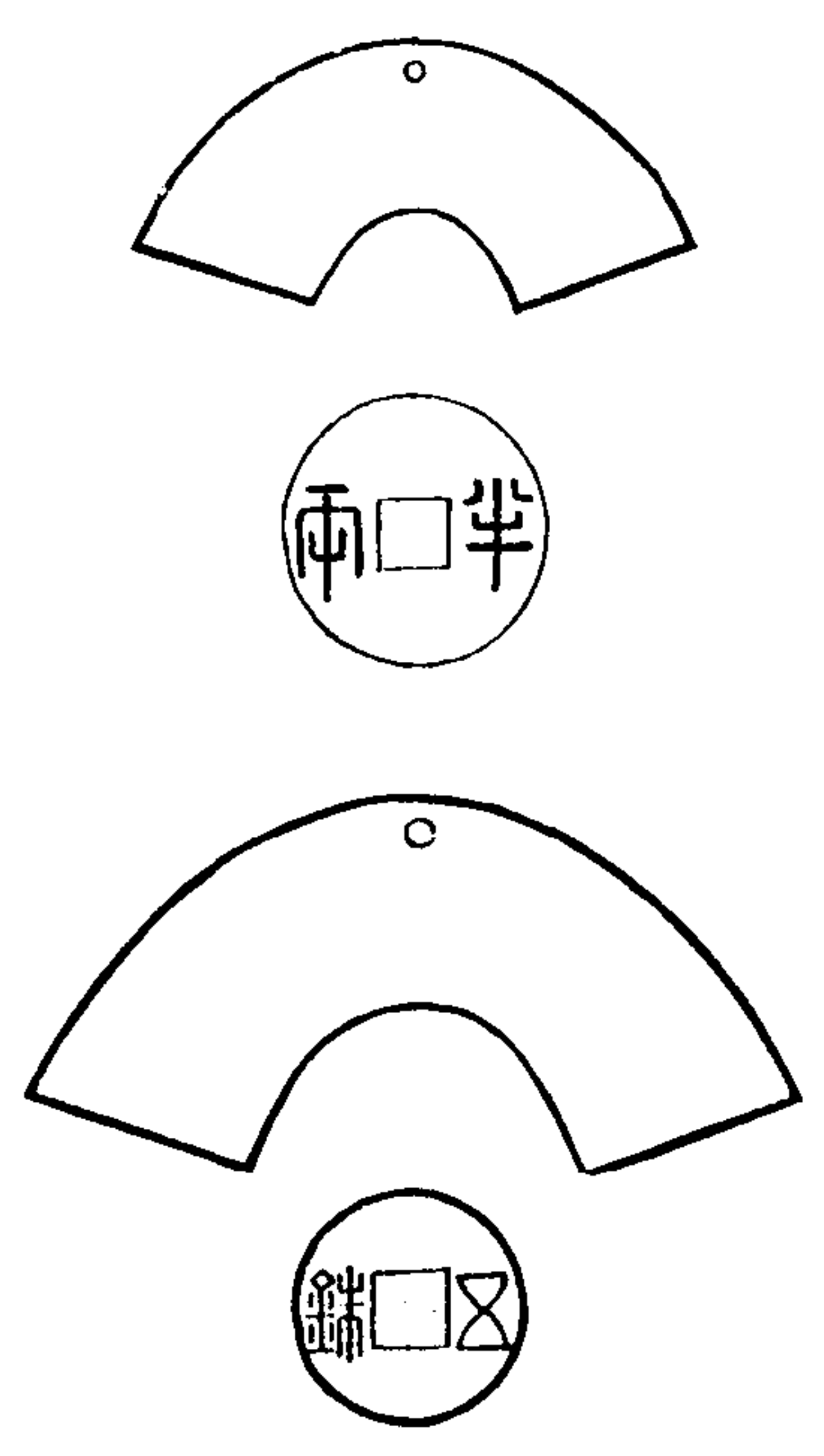

此二品豫中相傳為榆英錢考平準書漢興患秦錢重難用更令民鑄英錢應劭云即五銖錢其說非是蓋英錢者言如榆英之薄也李孝美以為有楷書漢興字亦非按班馬二史皆云英錢不載錢文此種余在汴所見甚夥背面俱有輪廓無字考之錢譜俱不載此式中二品係漢半兩及五銖錢

古金錄

卷四

七

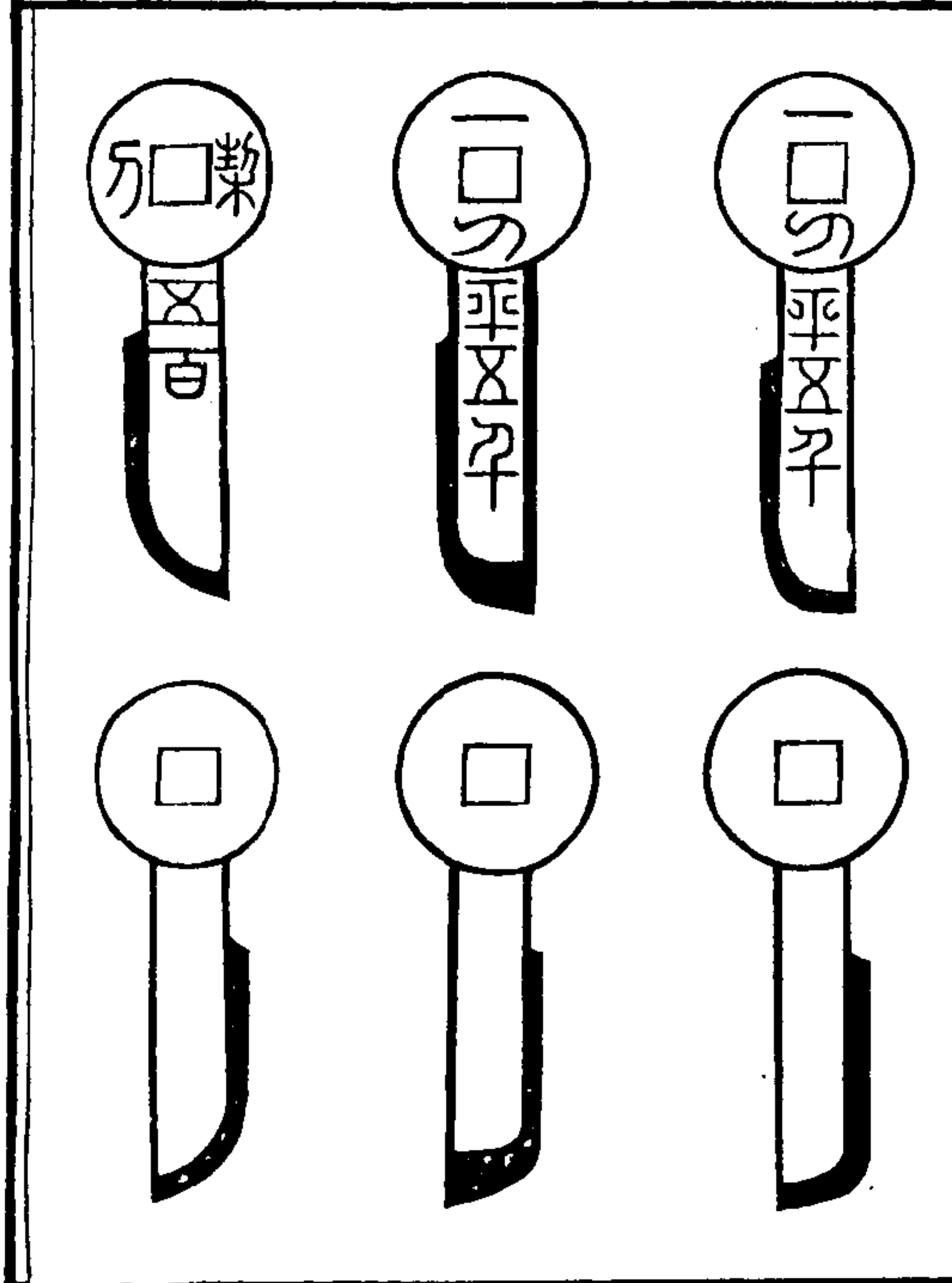

右三品考漢食貨志王莽造契刀錯刀其環如大錢身形如刀長二寸文曰契刀五百錯刀以黃金錯其文曰一刀平五千張衡詩美人贈我金錯刀即謂此也

古金錄

卷四

八

右二品為大黃布刀莽自言黃虞之後又改孝平后為黃皇室主張譜定為莽鑄

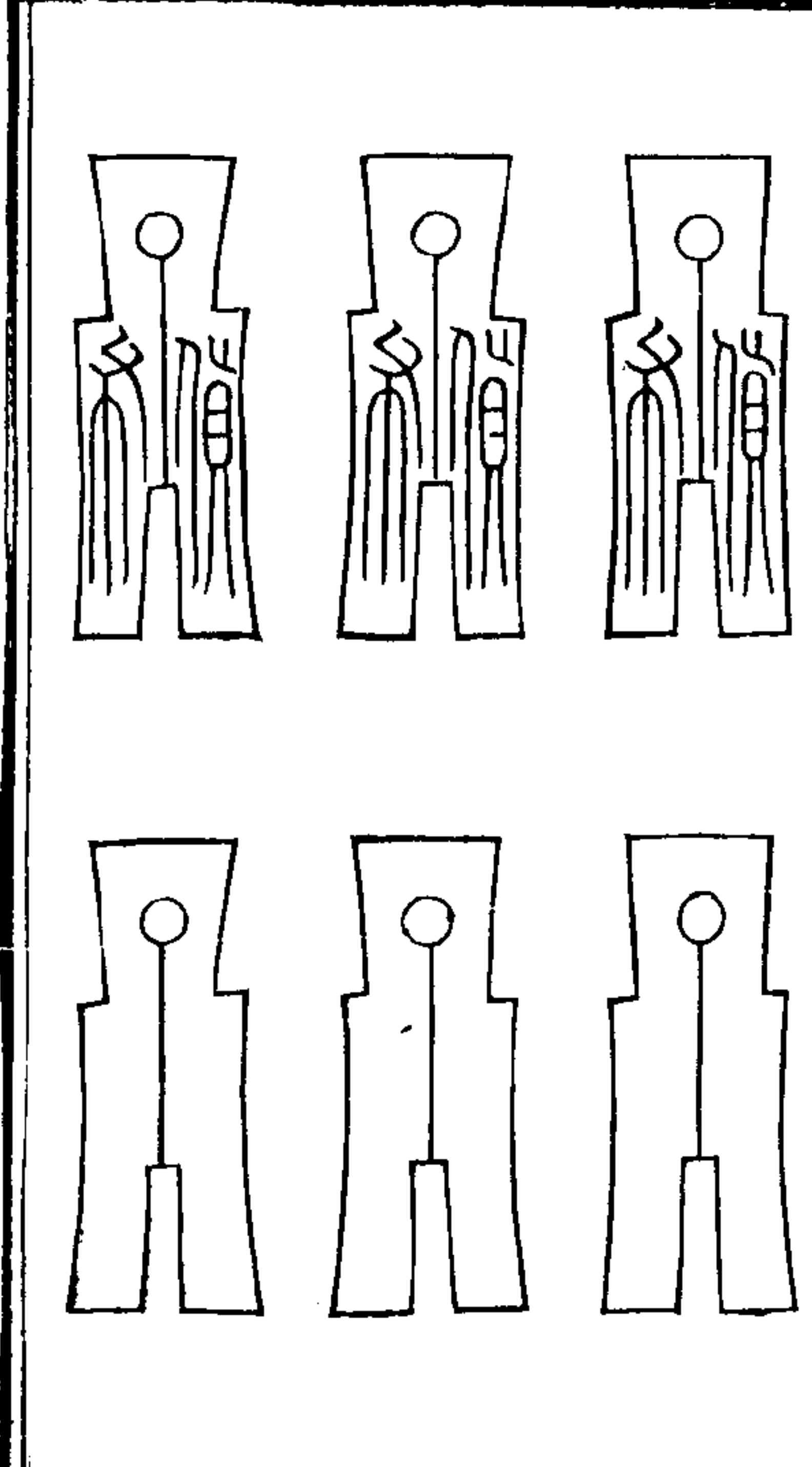

右四品考王莽天鳳元年罷大小錢改作貨布長二寸五分廣一寸首長八分有奇廣八分其圜好徑二分半足枝長八分間廣二分其文曰貨布即此錢是

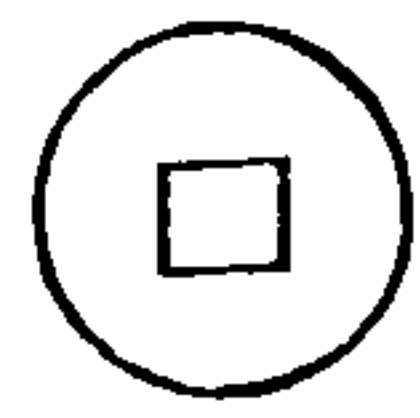
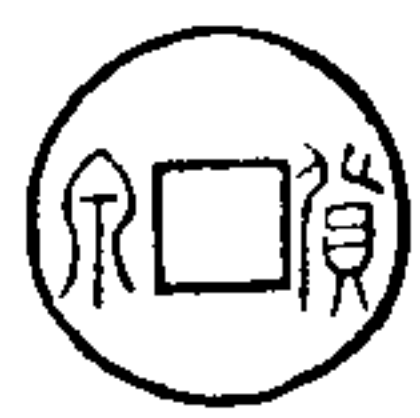

右一品為貨泉考宋書符瑞志莽忌漢錢文有金乃鑄貨泉以易之既而光武起於

古金錄

卷四

九

春陵之白水鄉貨泉之文為白水真人也

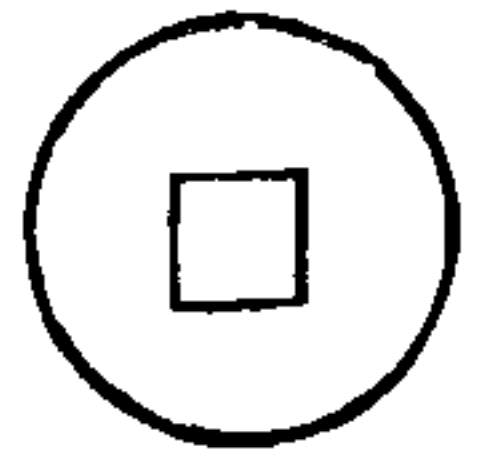

右一品為莽鑄今所傳背為日月北斗龜蛇之象者乃後人倣倣為之

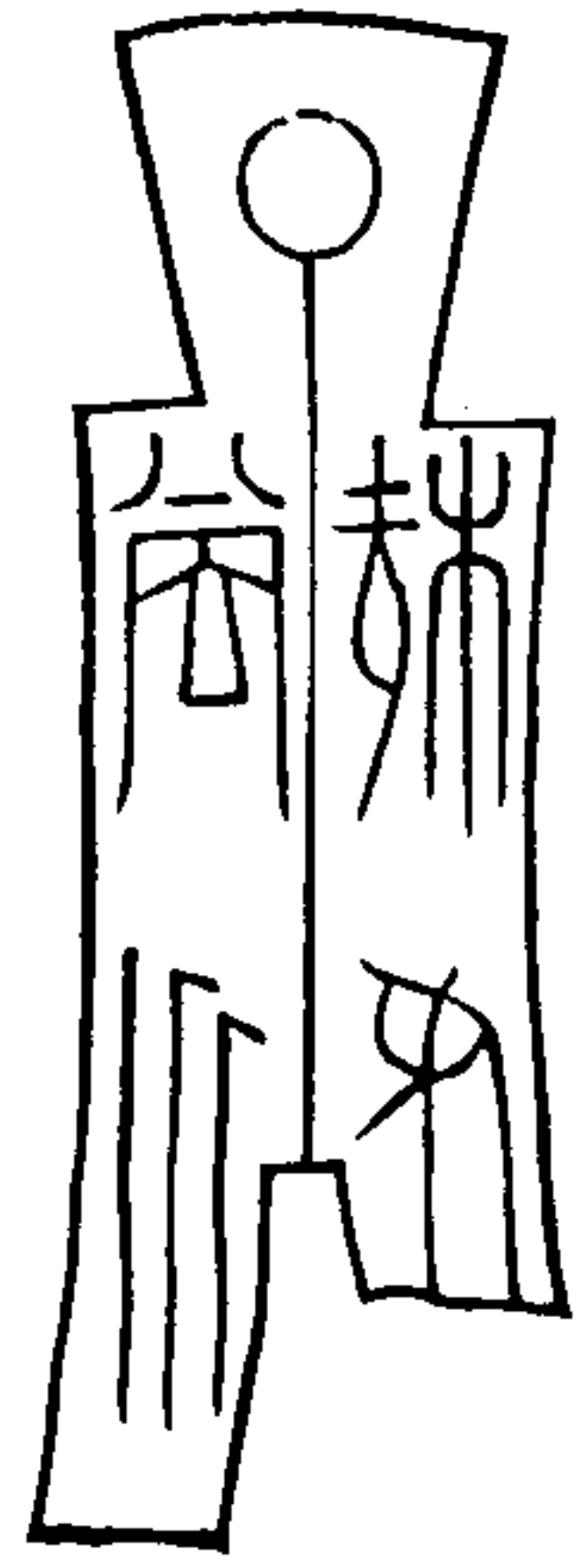

右一品

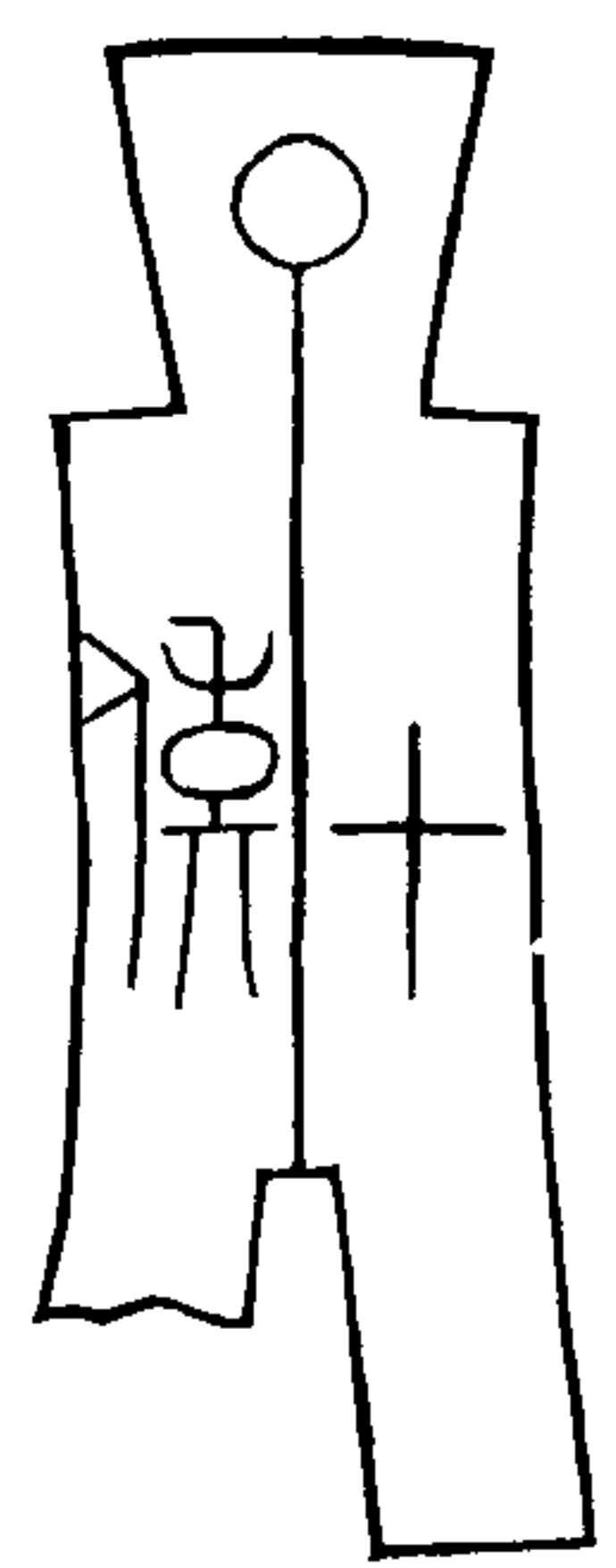

御製

西清古鑑定為異布乃古錢中之最大者按舊譜云長四寸一分首廣寸二分肉好無輪廓面文六字背文二字即此是也錢譜俱未詳何代之物余謂其狀如貨布疑

古金錄

卷四

十

即王莽所製貨布十品中之大布未知是
否

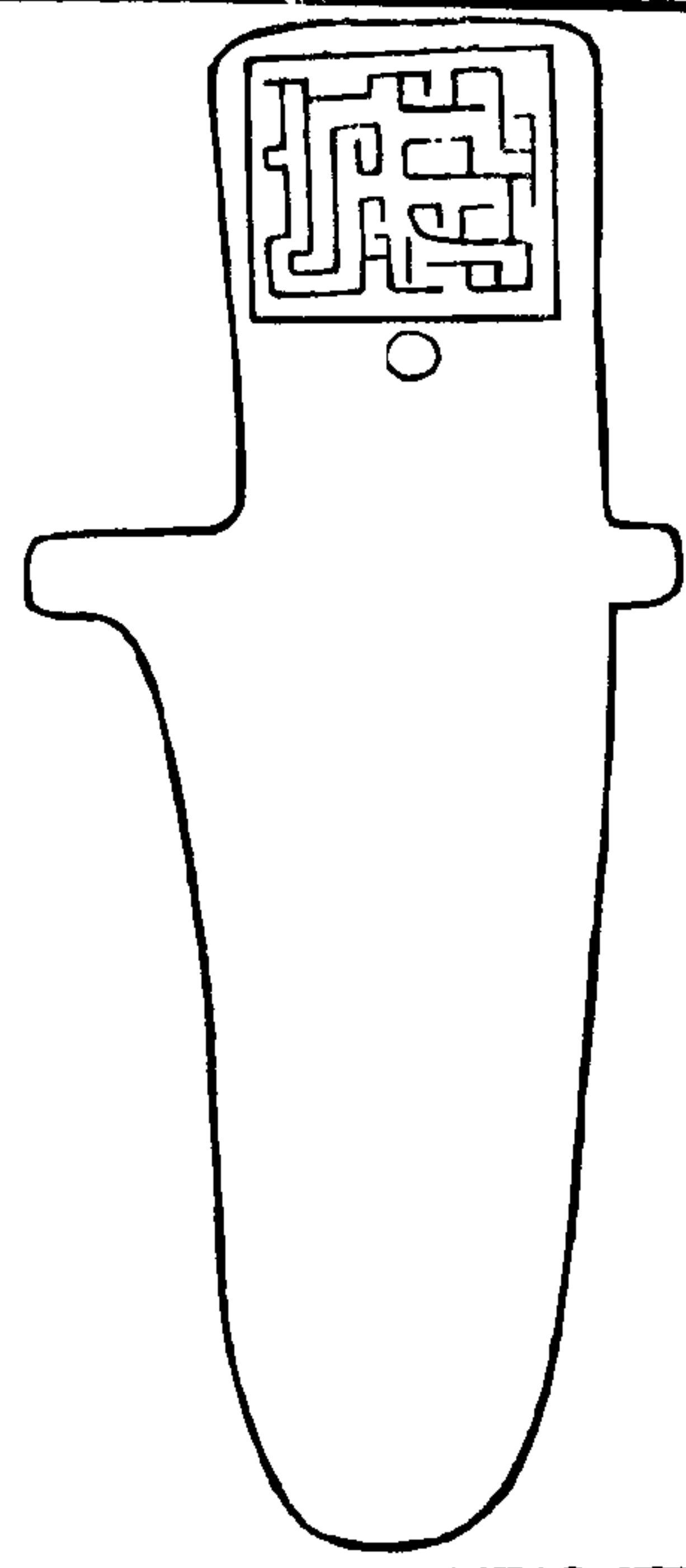

右琿戈一品考漢食貨志載鼎出於郊東
中有刻書曰王命尸臣官此柁邑賜爾旂
鸞黼黻琿戈又考丹鉛錄云李伯時得彫
戈蟲鳥書黃金文銘六字曰至用父作彫
戈其字鈿金此品鈿金相同惟篆文少異

古金錄

卷四

十一

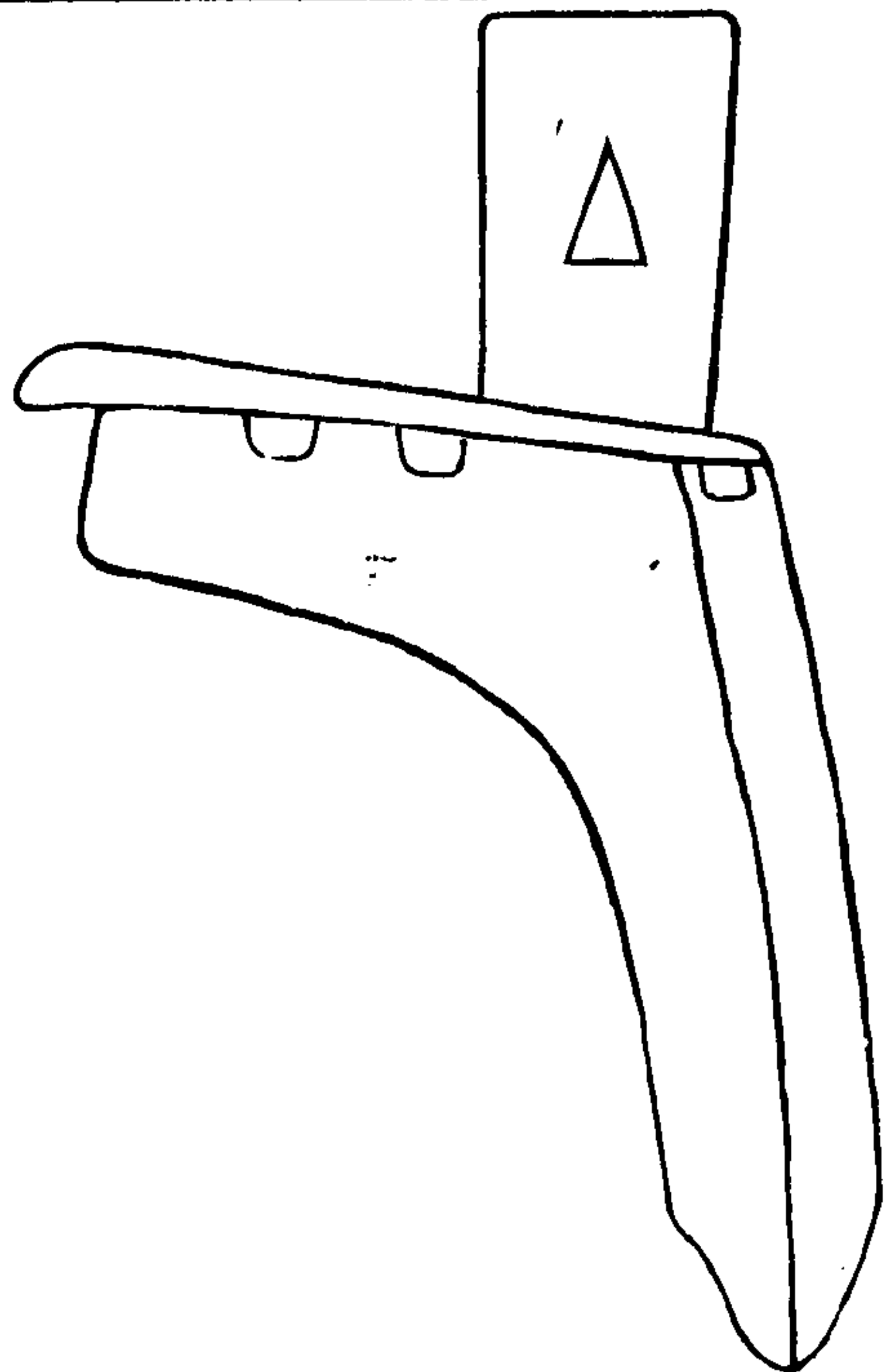
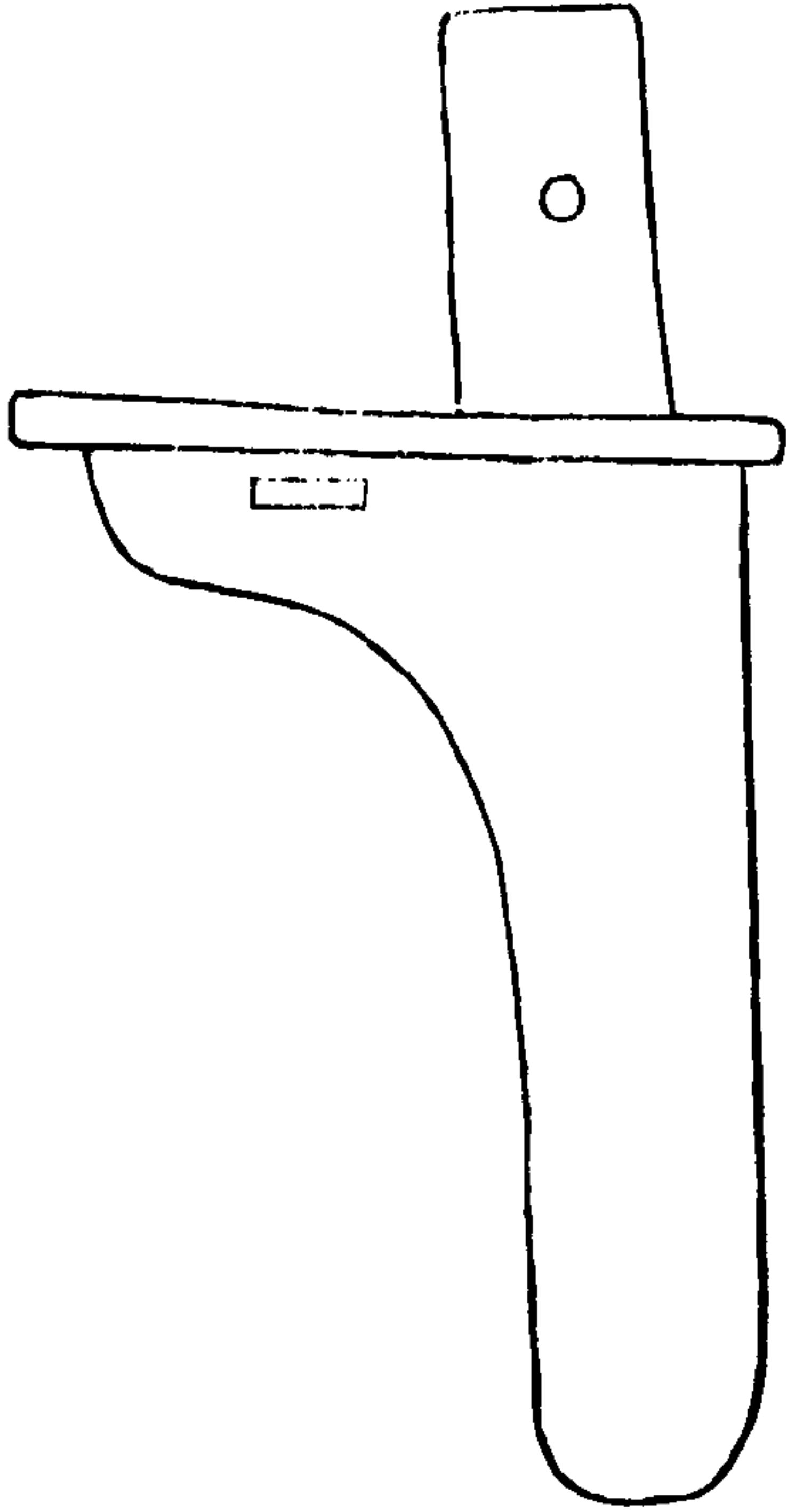

古金錄

卷四

十一

右古戈三品銅花燦爛未詳何代物

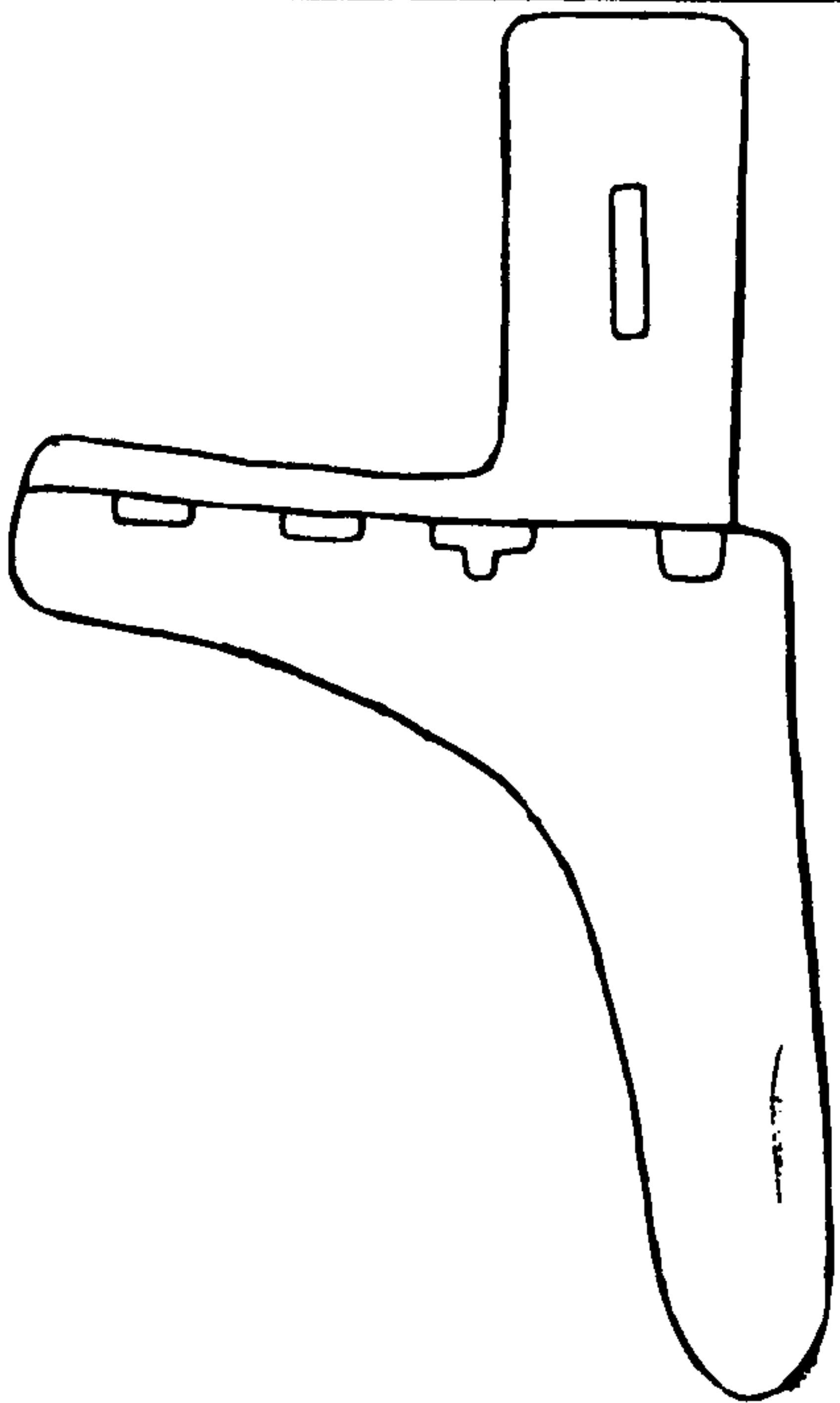

跋

錫山萬子昭博雅嗜古遊開封於河壩得古泉布如干數詳加考証因繪為圖視宋洪氏泉志有加焉夫洪氏志稱最博而今所得尤多出其右則知古人鼎誌碑刻埋於深巖邃谷深賴好古之士搜羅而表章之者可勝道哉誦覽一過因識數語於簡末云甲辰冬至前一日吳紹潔跋

古金錄

跋

一

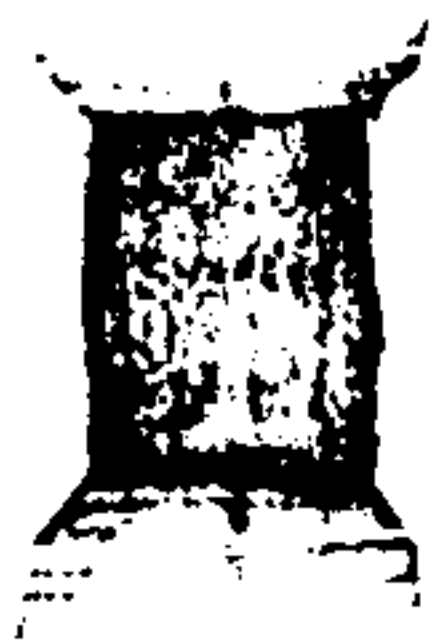

好古之士每嗜金石金則如湯盤周鼎之制石則如禹碑籀鼓之文蟲魚青赤無以尚矣考史記平準書虞夏之幣金為三品而管子載禹湯水旱之時采山鑄幣以賑之是則范金為幣由來已久錫山萬君子昭博學嗜古近年游周秦間值浚河得古幣甚夥考其最者有葛天高陽等幣其文簡質俱在倉頡造字之前下此又有數十

古金錄

跋

一

品篆文與倉頡所傳之二十八字互有異同夫考古而至陶唐以前問字而至倉頡以上執物思制摩娑太古恍惚神游於草衣卉服之間苟非好古之士聚而圖之何由得見古人之面目耶
乾隆歲次甲辰九日松陵弟汪鳴珂拜跋於維揚之寓廬

驪山揮鋤出玉盃昭陵楔帖五字斷天生
寶物無久藏况乃銅官留舊款毘陵萬君
湖海英手持尺篋遊邗城自言驅車大河
北古泉收拾囊為傾上追太昊下居攝櫛
者如刀薄者葉非蚨非馬走且飛磨戛錚
錚掌可操銅斑玉血何淋漓石鼓秦碑無
此貴奎踞欲辨史皇文慘淡猶含蒼蘚氣
吁嗟乎陰陽作炭同流波張台陶岳煩搜

古金錄 詩

羅摩抄獨下金盤泣愛奇嗜古如君何

真州弟團維壩題後

集古印證

咸豐壬子冬初道州何紹基
題於西安行館



自序

古銅印章始著錄於宋徽宗王順伯王子弁洎乎元明則有趙文敏吾子行楊宗道葉景脩錢舜舉吳孟思沈潤卿郎叔寶顧汝脩諸譜錄然皆官私並收有圖無說即間有論斷如學古編亦止就其篆刻形制求之惟顧氏集古印譜一書稍知蒐攷而於私印既未免以意牽合官印則疏畧甚多凡此十數家之書屢堪供鑒賞之具要無關於學問也予自弱冠留意金石文字之學因旁及印章手模古今譜錄又博訪集古官印攷證序

收藏之家證以正史中官制地理爲之分別時代辨其異同正其譌繆三十餘年來自漢魏訖於宋元集有官印九百餘種釐爲十七卷又附虎符魚符一卷展貶之下於歷代文字之變更與夫制度之因革皆可一覽而知庶幾亦攷古者之一助歟漢書武帝紀言太初元年正歷以正月爲歲首色尙黃數用五張晏曰漢據土德土數五故用五謂印文也若丞相曰丞相之印章諸卿及守相印文不足五字者以之足之後人遂據張晏此文以爲漢印皆用五字今就愚

所集漢印之權然無疑者觀之大率四字為多如博陸侯印石洛侯印牧丘侯印皆侯印之四字也平昌侯相廣望侯相皆侯相印之四字也東鄉家丞館陶家丞平的國丞金鄉國丞擲裴國尉皆侯國丞尉印之四字也宗正之印廩犧令印沛祠祀長奉車都尉武猛都尉武猛校尉綏民校尉護軍中尉護軍之印強弩司馬南陽守丞東萊守丞千乘均監爇令之印虜奚長印扶柳長印木禾丞印琅槐丞印容城丞印海陵左尉夷導左尉蘭干左尉渭成右尉肥城右尉

集古官印攷證序

二

則又皆中外大小諸官印之四字也如廣阿侯夫人印廣漢屬國都尉中部偏將軍章及前後左右將軍偏將軍之司馬別部司馬等又上谷西平二郡長史印則皆六字也而長掖屬國左盧小長一印且多至八字惟御史大夫強弩都尉大將軍雜號將軍等及太守諸印之稱章者皆以五字為文而更以諸蠻夷印之有漢字者證之則如漢夷邑長漢空邑長漢安仔長漢率家長皆四字也漢歸義夷王漢青羌邑長漢盧水仔長皆五字也漢威武將校尉及漢歸義夷

胡羌仔長佰長漢屠各率家長漢率善氏佰長漢歸義穢佰長等皆六字也又如漢保塞烏桓率家長以八字為文而漢匈奴惡適姑夕且渠直多至九字皆足證漢印之文竝無一定而知張晏之說為不可信也漢書王莽傳言以十二月朔癸酉為建國元年正月之朔以雞鳴為時服色配德上黃天鳳元年命天下小學戊子代甲子為六旬首冠以戊子為元日昏以戊寅之旬為忌日予今所集如明學世子展武世子三印順武男陽關男二則相多睦子離睦男永武

集古官印攷證序

三

男三家丞受降大尉丞獲降農中侯偏將軍中士漢氏文園宰就都亭宰印義溝道宰印襄陽宰之印蒙陰宰之印皆權然可定為王莽時印者皆五字為文則知亡新自以為土德王其印乃更用五字耳史言莽好更張漢制莽印既以五字為文則知漢印必非定用五字益明矣至漢印之稱印稱章據漢書百官公卿表言凡秩比二千石以上皆銀印比六百石以上二百石以上皆銅印應劭漢舊儀謂銀印皆龜鈕其文曰章謂刻曰某官之章六百石四百石至二百

石以上皆銅印鼻鈕刻曰某官之印今以所集之御史大夫章及諸太守章證之正與之合而百官表言將軍及前後左右將軍皆金印者今亦皆曰章又据王莽傳言改單于璽爲章則印之等威宜乎璽之次卽爲章然列侯皆金印又位在公卿二千石之上而今所見漢之侯印多稱印而不稱章至鄉亭侯之鄉名亭名二字者亦但取四字爲文并無印字其餘官印亦多此例而有將軍印章且以印章二字聯用可知當時竝不以印與章爲尊卑之別特以御史將

集古官印攷證序

四

軍都尉太守等有風憲兵權之任故改印曰章耳自來好古家所見未廣皆不能爲之細攷以發明其意予故爲表出之而詳敘於首云

道光十一年歲在辛卯六月望日嘉定赤蓮里木居士瞿中溶書於吉羊鐙室

古泉山館集古官印攷證叙

曩在里門假館外王父韓履卿先生寶鐵齋得見長洲顧氏歸安吳氏所藏歷代官私各印擇其精者手輯成帙益以同好所貽常賣家所見集有二千餘種後於翁叔均上舍處鈔得嘉定瞿木夫先生集古官印攷證目錄一編以大澂所集校之問有是編所未及終以不得一見全書爲憾自咸豐庚申以後舊所輯錄盡付劫灰近復稍稍蒐集彝器款識及兩漢吉金拓本得數百種而古印精品絕少官印尤不易觀

集古官印攷證叙

一

泚縣陳壽卿丈印舉一書集至六十餘種自古未有之鉅觀大澂欲購之而未得也去秋視學秦中獲交瞿經學刺史詢其先人遺箸多半散佚而集古官印攷證獨無恙且謀鋟板矣今春携書過訪展卷讀之鑒別之精攷据之確與歷代職官輿地志書相印證足爲讀史者攷鏡之資元明以來箸錄家所不逮適有北山校士之役未及卒讀謹書數語歸之先生所藏古泉山後歸韓氏寶鐵齋劫後不知所在惜乎是書之刻履卿先生不得而見也同治甲戌夏六月吳

縣後學吳大澂叙

集古官印攷證叙

二

古泉山館集古官印考證序

自庖犧氏畫卦實文字之權與倉頡造書契以易結繩又六書之權與逮周保氏教國子而六書始彰秦祖龍燔經書而八體以著若摹印其一也新莽居攝大司空甄豐等更定六書曰繆篆所以摹印也繆者何綢繆之意即徐鍇所謂摹印之屈曲縝密也近世繆篆無專書竊欲廣搜兩漢官私印采集其備惜乎頻年戎馬莫敢遑息比有關中轉餉之役得識嘉定瞿經孳刺史聞其先人木夫先生有集古官印攷證

集古官印考證序

一

一書亟索讀之凡兩漢迄宋元及偽朝官印或收藏於家或借觀他氏或本諸舊譜概摹成帙附魚虎符於末卷證以正史地志詳其設官刻印之源流賅博如數掌上螺紋其摹寫精妙迥異嶧山棗木傳刻失真即是編以求繆篆遺法恍窺全豹又非若未谷桂氏分韻一編有碎璧零縑之惜向所莫償之虛願今乃實獲我心快於先覩不得謂非生平之幸矣其間若江都王相不書董仲舒中壘校尉不叙劉向父子太邱長不系陳寔河堤謁者但引晉宋二書而不及

水經注漢明帝之王景虎賁中郎將但引顏師古注而不及於經傳其屬稿之偶誤歟又先生自序云漢印不必皆五字而謂新莽印文厥數用五蒙竊以為不然但攷諸正史以地名官時代後先為據固不得謂漢印皆五字亦不必謂莽時印皆五字也若夫搜輯宏富攷訂精勤非惟足窺繆篆之遺且足究六書之源更有補正史之闕者經孳鑄印以廣其傳將與歐陽永叔趙明誠集古金石二錄同有功於正學為不朽盛業誰謂雕蟲小技壯夫不為耶詎僅使嗜古集古官印考證序

集古官印考證序

二

者動珍惜流連訂墜拾遺之嘆耶謹書弁語而歸之同治十有二年歲次昭陽作詒律中黃鐘之月項城袁保恒筱鳴氏序於關中石介竹虛館

采集各家譜錄

楊氏集古印譜 一冊元至正間浦城楊遵宗道集

顧氏集古印譜 六卷太原王常延年編武陵顧從德汝脩校明萬歷中刻

王氏秦漢印統 六冊前止題王常姓名其摹刻刷印及紙張皆勝於顧校本印亦較多

吳氏稽古齋古印譜 袖珍四本不分卷冊康熙甲子長沙吳觀均立峯自序云

獲古銅印章三千有奇然此四本尚不盈千知非全書也予得之吳門舊肆

趙凡夫先生印譜 八本前題古吳章宗閔又損氏摹乾隆初印行

采集各家譜錄

金氏卧游齋印譜 袖珍十冊每頁止一印甲乙二冊皆官印約有百數十枚皆乾隆初吾鄉金惟駸叔良氏所藏也其譜未傳於世

汪氏漢銅印叢 袖珍四本乾隆中新安汪啟淑詒菴藏

汪氏集古印存 三十二卷十六冊前人藏各種皆有銅印乃其一種也

查氏銅鼓書堂印譜 四冊天津查澹收藏乾隆末印行

張氏寶漢齋銅印略 一本嘉慶初金陵張復純芷原氏收藏

湯氏漢銅印得 一本武林湯燧古巢集於嘉慶初年

金石之學明於宋古銅印章亦因是顯顧宋人著錄者惟黃伯思收藏有數百枚今皆不可見

今見於王子弁味齋集古錄中者止十餘枚耳至明郎氏瑛七修類彙所模更少於王且皆縮小形制失真元楊宗道譜始爲古銅印專書據顧汝脩譜前載其譜序知當時嘗模刻行世而今已罕觀予向於友人處假得其書歷止一冊雖似不多卻非板刻似以原印集印者後顧譜即繼楊而作故其書名同予所見顧譜亦有以原印集印者自言止有二十部故今傳世頗少且或不全殘帙耳然其所收官印最廣即木

朱集各家譜錄

二

本所模亦精美可愛其書名雖或曰印譜或曰印藪或改曰秦漢印統而編次皆出王延年之手似實即一書特時有先後印有多寡之不同耳吳立峯譜序未明言模刻然觀其形制及印色不似以原印集印者今其譜亦罕見於世予在長沙徧訪其家且無有知其姓名者良可慨也乃若近代收藏家有一印而彼此相類者或聚非同時厥後散失去彼適此固不足異即間有同時而同得此印者雖難保無一真一偽之

弊要其文總有依據非等鄉壁虛造故凡模刻之印亦皆收錄各於印下分別注明姓氏近曲阜桂君馥博覽好古曾輯繆篆分韻一書所收官印多前人所未見惜不摹原印但取其文字散歸各韻無從知其大小章法未可以意湊合約有百八十餘印尙未目見者今皆闕而待訪焉又山左金石志亦載古銅印一門有未見印本者亦模取之其餘家所藏目所覩及友朋所貽印本皆不及備注矣

朱集各家譜錄

三

丁酉三月在吳門見滄浪亭六舟受上人得四明范氏集古印譜六冊首有萬歷丁酉楊德政余經訓二序及萬歷庚子范大澈自序大澈字子宣號灌園叟序言存秦漢印三千六百有奇命其子汝桐集爲一部故印譜首葉前題四明范汝桐惟同集其譜卷一爲官印卷二以下皆私印冊首俱有惟同及其子孫圖章聞六舟行脚至四明所得則恐他處欲求全書更難矣予亟假讀旬日并摹補未備者若干印而於印下

注明范氏以識之云

大集名家詩錄

四

寄贈集古官印姓氏

大興翁樹培宜泉

長洲袁廷禱壽階

錢塘何元錫夢華

虞山張夔子恂

江右萬承紀廉山

嘉興張廷濟叔未

吳門陸準果泉

吳縣葉汝蘭級之

寄贈姓氏

諸城劉喜海燕庭

諸城李璋煜月汀

錢塘徐林問蘧

吳江楊澥龍石

海豐吳式芬子苾

海昌釋達受六舟

吳江翁大年叔鈞

常熟翁同爵玉甫

歸安沈秉成仲復

吳縣吳大澂清卿

漢軍李慎勤伯

吳縣潘祖蔭伯寅

濰縣陳介祺壽卿

歸安姚覲元研士

平湖沈應奎吉田

儀徵方鼎錄元仲

寄贈參校姓氏

二

參校集古官印考姓氏

海豐吳式芬子苾

吳江翁大年叔鈞

道州何紹基子貞

項城袁保恒筱陽

吳縣潘祖蔭伯寅

吳縣吳大澂清卿

濰縣陳介祺壽卿

巴陵謝維藩麟伯

參校姓氏

一

吳縣洪鈞文卿

善化瞿鴻禨子玳

同里徐郵頌閣

長白瑛 粲蘭坡

長白三 壽蓮齋

南康謝質卿蔚青

歸安吳雲平齋

歸安沈秉成仲復

順天張曜明齋

集古官印攷參校姓氏

海豐吳式芬子苾

常熟楊文蓀芸士

道州何紹基子貞

太倉陸增祥星農

項城袁保恒筱鳴

歸安沈秉成仲復

吳縣吳大澂清卿

吳縣潘祖蔭伯寅

參校姓氏

漢軍李慎勤伯

濰縣陳介祺壽卿

平湖沈應奎吉田

儀徵方鼎錄元仲

歙縣鮑康子年

東昌楊紹和協卿

兀魯特錫綬厚安

番禺葉衍蘭蘭臺

同里徐郟頌閣

二

宗姪 廷韶賡甫

永昌劉樹堂景韓

嘉興王偉聚雪汀

未陽劉厚基福堂

仁懷張鴻績退漁

懋城汪兆侗滋厚

成都楊玉章寄鷗

長洲宋 旻友笙

南城張國鈞子和

參校姓氏

汾陽韓惠洵古琴

延慶胡 燾鑛璘

玉田孫士喆笠莊

金堂陳爾芾小蕙

上元馬毓華菴斐

山陽徐德懷筱溪

三

集古官印攷證目錄

卷一 漢

東平王璽

梁王之璽

梁王后璽

江都相印

赤泉侯印

平津侯印

博陸侯印

石洛侯印

牧丘侯印

襄城侯印

冠軍侯印

博鄉侯印

武陽侯印

壯武侯印

目錄

故安侯印

龍頷侯印

廣鄉侯印

義城侯印

廣成侯印空

破胡侯印

平都侯印

武平侯印

安成侯印

都鄉侯印

樂昌侯印

正義侯印

曲城侯印空

巨野侯章

昌邑侯印

征羌侯印

率義侯印

陽夏侯印

臨淄侯印

博望侯印

樂安侯印

廣平侯印

晉陽侯印

西平侯之章

烏程侯印

廣阿侯夫人印

明學世子印

展武世子印空

鴻符世子印

訾鄉世子印空

順陽侯家印信

平昌侯相

廣望侯相

褒義侯相

長社侯相

秉德侯相

目錄

順武男則相

陽口男則相

卷二 漢

東鄉家丞

睢陵家丞

牧丘家丞

館陶家丞

梁菊家丞

明義侯家丞空

多睦子家丞

條睦子家丞

上符子家丞

進符子家丞

舉武子家丞

重武男家丞

雒睦男家丞

就武男家丞

喜威睦男家丞 <small>空</small>	喜威德男家丞
永武男家丞	長聚則丞印
平日國丞	金鄉國丞
綏仁國丞	摺裴國尉
復陽國尉	和善國尉
王翁主尉	長安鄉侯
安陽鄉侯	安陵鄉侯 <small>空</small>
都亭侯印	安樂亭侯
常樂亭侯	長樂亭侯
目錄	三
安陵亭侯	東武亭侯
安昌亭侯	武陽亭侯
平都亭侯	開封亭侯
陽安亭侯	武鄉亭侯
安邑亭侯	臨水亭侯
陽平亭侯	西陽亭侯
長貴亭侯	永貴亭侯
廣晉亭侯	皋門亭侯
鮮城亭侯	魚龍亭侯

望山亭侯	口都亭侯
口鄉亭侯	南亭侯印
柱亭侯印	關內侯印
關中侯印	
卷三 漢	
司徒長史	御史大夫章
御史中丞章	繡衣執法大夫印
蘭臺令史印 <small>空</small>	大鴻臚丞
典客丞印	宗正之印
目錄	四
黃門給事	中尉之印
武庫令印	武庫中丞
執金千人 <small>空</small>	執金吾左掌記
五官中郎將印	期門僕射
虎賁中郎將印	武猛中郎將
右公車官	左公車官
詹事丞印 <small>空</small>	顯平詹事丞印
廐倉口印 <small>空</small>	大子率更令印
信都食官長印	郭海食官長印

廩犧令印	太倉令印
軍倉丞印	考工令印
大醫丞印	將作丞印
右司空印	未央廩丞
右牧官印	顯平監印
右泉苑監	中臧府印
中官府印	黃室私官右丞
藥府臧印	河隄謁者章
左河隄謁者印	黎隄謁者之印
目錄	五
監營司馬 <small>空</small>	沛祠祀長
奉車都尉	駙馬都尉
騎都尉印	騎司馬印
車騎左都尉	主爵都尉
屬國都尉	都侯之印
常樂右侯印	廣漢屬國都尉
<small>張掖屬國左盧小長</small>	將兵都尉
強弩都尉章	章臧都尉章
武猛都尉	陷敵司馬

陷敵破虜司馬	陷陳募人
卷四 漢	
中壘校尉	中壘左執姦
北軍中侯	城門校尉
越騎司馬	司隸校尉
司隸從事	校尉之印
校尉之印章	校尉丞印
校尉丞之印	校尉左千丞
校尉侯印	騎千人印
目錄	六
中軍校尉	典軍校尉
贊軍校尉	衛騎校尉章
武猛校尉	綏民校尉
建威校尉	建威偏將校尉
<small>大師軍壘壁前和門丞</small>	屯田丞印
護軍中尉	護軍之印
護軍印章	護軍之印章
中部護軍章	大將軍印章
從事中郎	左大將軍章

廣漢大將軍章	大將軍中士
軍司馬印	軍司馬之印
軍假司馬	假司馬印
詔假司馬	別部司馬
軍司馬丞印	營軍司馬丞
軍曲侯印	軍曲侯之印
軍曲侯丞印	軍侯之印
軍侯司馬	軍假侯印
敦德尹曲後侯 <small>空</small>	歷戎甯曲前侯
部曲將印	副部曲將
左將軍印	右將軍印
偏將軍印	偏將軍印章
偏將軍中士	中部偏將軍章
左部偏將軍章 <small>空</small>	裨將軍印章
行裨將軍章	裨將軍章
前將軍軍司馬	前將軍司馬
後將軍軍司馬	後將軍假司馬
左將軍軍司馬	左將軍假司馬

目錄

偏將軍假司馬	後將別部司馬
左將別部司馬	右將別部司馬
口司馬之印	
卷五 漢	
貳師將軍印	伏波將軍章
輕車將軍章	奮武將軍章
奮威將軍章	振武將軍章
虎牙將軍章	征虜將軍章
建威將軍章	建威偏將軍
建義將軍章	揚武將軍章
振威將軍章	材官將軍章
鎮北將軍章 <small>空</small>	揚烈將軍章
虎威將軍章	輔國將軍章
折衝將軍章	鷹揚將軍章
建武將軍章	掃寇將軍章
宣威將軍章	淩江將軍章
綏邊將軍章	掃虜將軍章
綏戎將軍章	威武將軍章 <small>空</small>

目錄

強弩將軍之章 平難將軍章

討葦辦軍印 輔國將軍長史

鎮南軍假司馬 強弩司馬

輔國司馬空 強弩假侯

橫海侯丞 立義丞印

立義從事 立義行事

帳下行事

卷六 漢

冀州刺史章 治中從事

目錄 九

河東太守章 上黨太守章

宏農太守章 濟南太守章

安定太守章 河內太守章

常山太守章 元兔太守章空

朔方太守章 天水太守章

廣漢太守章 東萊太守章

樅爲太守章 南陽太守章

會稽太守章 南陽守丞

東萊守丞 東郡守丞

樂安守丞 左馮翊丞空

木平尹丞印 上谷郡長史印

西平郡長史印 長史印信

廣陵尉丞 日南尉丞

代郡農長 受降大尉丞

樂浪前尉丞 漁陽長平侯

護降農中侯 漢氏文園宰

漢氏成園丞 千乘均監

藍田胡監

目錄 十

卷七 漢

蔡令之印 樊令之印

鄆令之印 鄆令之印

梁令之印 蕃令之印

山都令印 中牟令印

槐里令印 亢父令印

故道令印 彭澤令印

尋陽令印 新淦令印

金城令印 長平令印

博昌令印	下相令印
晉陽令印	句陽令印
居巢令印	平原令印
江都令印	封丘令印
濟陽令印 <small>空</small>	穀城令印
新城令印	安豐令印
利城令印	白馬令印
梓潼令印	河陽令印
陽安令印	新豐令印
顛丘令印	泉陵令印
武陽令印	離奴令印
臨菑令印	武安令印
城平令印	蕩陰令印
臨涇令印 <small>空</small>	就都亭宰印
義溝道宰印	襄陽宰之印
蒙陰宰之印	穎陰宰之印
孱陸采宰印	廣饒令印
建陽令印	臨湖令印

目錄

十一

當塗令印	易陽令印
卽丘令印	廣年令印
土垠令印	池陽令印
定陵令印	校穀令印
沮長之印	益長之印
任長之印	利成長印
浪孟長印	隋氏長印
武德長印	公丘長印
卽墨長印	高樂長印
睢陵長印	襄安長印
堵陽長印	虎奚長印
廣陽長印	新昌長印
故鄣長印	昌邑長印
餘杭長印	吳房長印
方城長印	東光長印
夷道長印	朔方長印
剛氏長印	扶柳長印
汝陽長印	大陽長印

目錄

十二

大丘長印	平棘長印	陽安長印 <small>空</small>	望垣長印	阿陽長印 <small>空</small>	休屠長印	役初長印 <small>空</small>	防東長印	封谿長印	齊陵長印	州陵長印	武安長印	新陽長印	新鄭邑長	陝谿關長	鄴丞之印	鄴丞之印	故市丞印 <small>空</small>	木禾丞印	琅槐丞印	容城丞印	甯陽丞印	役初丞印	安陸丞印	臨沮丞印	安陵丞印 <small>空</small>	舞陽丞印	故鄣丞印	全椒丞印	曲陽丞印 <small>空</small>	陰館丞印 <small>空</small>	脩武丞印 <small>空</small>	曲梁丞印 <small>空</small>
------	------	-----------------------	------	-----------------------	------	-----------------------	------	------	------	------	------	------	------	------	------	------	-----------------------	------	------	------	------	------	------	------	-----------------------	------	------	------	-----------------------	-----------------------	-----------------------	-----------------------

目錄

卷八 漢

十三

東平陸馬丞	汾陰馬丞印	號縣馬丞印	睢陵馬丞印	上虞馬丞印	雋陵馬丞印 <small>空</small>	鄭縣馬丞印 <small>空</small>	平原徒丞印	雒邑徒丞印	涇水徒丞印	上虞空丞印	烏傷空丞印	東光采空丞 <small>空</small>	且慮丞印	下雒丞印	波左尉印	禹左尉印	梧左尉印	鄆左尉印	剡左尉印 <small>空</small>	海陵左尉	陰樂左尉	夷蘄左尉	曲陽左尉	長安左尉	大陽左尉	蘭干左尉	雒奴左尉	新波左尉	陸渾左尉	三封左尉	軍都左尉	林慮左尉	歷陽左尉	義城左尉	須昌左尉
-------	-------	-------	-------	-------	------------------------	------------------------	-------	-------	-------	-------	-------	------------------------	------	------	------	------	------	------	-----------------------	------	------	------	------	------	------	------	------	------	------	------	------	------	------	------	------

目錄

十四

襄武左尉	彭城左尉
華容左尉	下洛左尉
昭陽左尉	靈右尉印
劇右尉印	雒右尉印
渭城右尉	肥城右尉
杜陵右尉	雲陽右尉
姑臧右尉	原陽右尉
立降右尉	吳尉之印
南新市尉	東武尉印
觀津尉印	故鄣尉印
漢德道尉	故成平侯私印
易陽廷掾徐况	有秩獄史富納
河間私長朱宏	<small>橫海大將軍幕府 卒史張林印</small>
<small>槐治縣騎司馬丞 王審之印信</small>	裨將軍張賽
五威將焦掾並印	守軍侯楊戎
右扶風丁潛印	三輔宗慈本中
<small>趙國襄國宋諺字 子義</small>	<small>汝南支成未外字 外人空</small>
<small>東海蘭陵徐口字 德牙</small>	蜀郡李閏

目錄

十五

蜀郡任珂	<small>北海尉晉登敬臺 私印</small>
<small>琅邪東武王亮口 兩印</small>	漢三老信印
高利三老	萬歲叩卑三老
萬歲左父老	鄉老信印
東昌祭尊	南孟祭尊
外里祭尊	新利祭尊
金門祭尊	霸西祭尊
宜土祭尊	孝弟祭尊之印
單人祭尊 <small>空</small>	東僊祭尊
千歲單祭尊	始樂單祭尊
萬歲單祭尊印	祭尊
祭正	
卷九 漢諸蠻夷	
越賀陽君 <small>空</small>	賀陽左尉
越青邑君	新越餘壇君
新越三陽君印	越歸漢蜻蛉長 <small>空</small>
四角王印	四角胡王
四角羌王	鮮卑王章

目錄

十六

部洛王章 哀牢王章

蠻夷邑侯 蠻夷邑長

白虎邑長 氏佰長印

漢威武將校尉 漢歸義夷王

歸義交侯空 漢何奴惡適姑夕且渠

漢夷邑長 漢安邑長

漢青羌邑長 漢破虜羌長

漢歸義長印空 漢交阯長

漢任長印 漢盧水任長

目錄

漢歸義夷任長 漢歸義胡長

漢歸義胡任長 漢歸義胡佰長

漢歸義羌任長 漢歸義羌佰長

漢歸義穢佰長空 漢率象長

漢屠各率象長 漢保塞烏桓率象長

漢率善羌長 漢率善氏佰長

漢何奴守善長 蠻夷率善邑長

新西國安干制外羌佰右小長 新保塞滄陽左小長

新難兜騎空 交陷敵司馬

卷十三國

關外侯印 菑川侯印

膠西侯印 綏武侯印

林慮侯章 華陰伯印

林慮子章 泉州子章

樂浪子章 白馬子章

城紀子章 彭城子印空

口縣子章 盱眙男章空

興樂男章 平陸男印

目錄

宜陽侯相之印 口里子尉

司徒左長史印 驂驪別丞

安東將軍章 平西將軍

冠軍將軍 伏波將軍

討虜將軍 討難將軍

明威將軍 明威將軍印

武奮將軍印 厲武將軍印

討寇將軍印 掃逆將軍司馬

牙門將印 牙門將印章

牙門將印章	牙門將之章
騎督之印	校督之印
散曾之印	散部曲將印 <small>空</small>
部曲督印	副部曲督
魏興太守章	弋陽郡丞之印
口陵郡丞之印	口口郡丞之印
許昌令印	親魏倭王
魏率善氏邑君	魏率善氏邑長
魏率善氏任長	魏率善氏佰長
魏率善羌邑長	魏率善羌任長
魏率善羌佰長	魏率善胡任長
魏率善胡佰長	魏率善交任長
魏率善俊邑長	魏烏丸率善邑長
魏烏丸率善任長	魏烏丸率善佰長
魏屠各率善任長	魏屠各率善佰長
魏蠻夷率善邑長	魏蠻夷率善任長
新定縣侯之印	東陽亭侯之印
趙郡內史章	興道長印

目錄

十九

軍議校尉	虎步司馬
虎步突搏司馬	虎步控鋒司馬
虎步都尉司馬	平寇都尉司馬
卷十一 晉	
樂安王章	穀城王印
京兆郡開國公章	綏建郡開國公章
高安縣開國侯章	開國男章
典祠令印	太原典書令印
壽張典書令印	觀陽典書令印
北平國典書令	汝南公典書丞
上谷學官令印	東海廟長 <small>空</small>
下軍大夫	河東公主丞印 <small>空</small>
中尙方令 <small>空</small>	殿中司馬
殿中都尉	殿中校尉
殿中都護 <small>空</small>	殿中武力司馬 <small>空</small>
武力司馬	殿中太醫司馬
太醫司馬	殿中中郎將印
東中郎司馬印	宗正偏將軍章

目錄

二二

大宰左司馬印 左衛將軍

中衛司馬 前軍司馬

武衛次飛武賁將 司馬督印

司馬史印 新平邸閣督印

新興治庫督印 宣陽門侯

建春門侯 津陽門侯

甯遠將軍章 甯遠將軍章

廣武將軍章 龍驤將軍章

龍驤將軍章 驥威將軍印

目錄 二十一

熊渠將印 左積射將軍章

左積弩將軍章 左積射五百人督

千人督印 龍驤將軍長史

龍驤司馬之印 驃騎參軍

諮議參軍 參軍都尉

填蠻軍司馬 行營左護軍印

行營右護軍印 澹如護軍章

口道護軍章 騎部曲將

騎部曲督 義興太守章

義城太守章 右將軍會稽內史之印

郡五官佐 豐縣令印

費縣令印 西安令印

高安令印 始昌令印

口麻令印 酒泉福祿長

江甯長印 津梧長印

壽昌長印 萬安長印

廣化長印 浦陽長印

焮煌長印 永昌長印

目錄 二十二

宣威長印 新陽長印

高安丞印 臨津左尉

試守陰密令印 試守蓮勺令印

試守口口令印 試守東阿長印空

卷十二 晉 偽趙 符堅

親晉羌王 親晉倭王空

親晉胡王 親晉氏王空

晉歸義胡王 晉歸義胡侯

晉歸義夷王 晉歸義夷阡長空

晉歸義氏王

晉歸義羌王

晉歸義交王

晉歸義交侯

晉烏丸歸義侯

晉蠻夷歸義侯

晉蠻夷率善邑君

晉蠻夷率善邑長

晉蠻夷率義仟長

晉烏丸率善邑長

晉烏丸率善仟長

晉烏丸率善佰長

晉鮮卑率善邑長

晉鮮卑率善仟長

晉鮮卑率善佰長

晉高句驪率善邑長

晉高句驪率善仟長

晉高句驪率善佰長

目錄

二十三

晉屠各率善仟長

晉屠各率善佰長

晉匈奴率善邑長

晉匈奴率善佰長

晉上郡率善佰長

晉盧水率善佰長

晉率善胡邑長

晉率善胡仟長

晉率善胡佰長

晉率善氏邑長

晉率善氏仟長

晉率善氏佰長

晉率善羌邑長

晉率善羌仟長

晉率善羌佰長

晉率善交仟長

晉率善倭佰長

晉率善緬佰長

晉率善韓佰長

歸趙侯印

巧工都尉

巧工司馬

木工司馬

石工司馬

兼并州陽河軍督

兼陽平公典祠令

兼涉口口丞印

兼前將軍司馬空

兼偏將軍司馬

卷十三 宋 齊 梁 陳 後魏

西魏 後齊 隋

太尉司馬

甯朔將軍章

目錄

二十四

東平太守章

安甯令印

南興長印

齊典醫丞

永新令印

安成王國學官令

汀陰伯典衛丞

高顯子典祠長

廣次男典祠長

金陵男典書丞

大司農中部丞

梁博士印

大舟卿印

安夷將軍章

安遠將軍章

立義將軍章

歸義將軍章

平寇將軍章

建節將軍章 <small>空</small>	牙門將軍章 <small>空</small>
壯武將軍章	明威將軍之印
金威將軍之印	超武將軍之印
虎口將軍之印	武猛將軍
武勇都尉 <small>空</small>	立節將軍長史
開遠長史之印	宣惠長史之印
威寇將軍司馬	武勇史印
牙門司馬 <small>空</small>	武勇司馬
前鋒司馬	千人單印
南臺令史印 <small>空</small>	陳衛士長
單車刺史	太卜博士
昭勇將軍章	昭勇將軍
蕩邊將軍章	周城護軍司馬
宜陽太守章	臨淮太守章
東海太守章	隴東太守章
營丘太守丞印	行唐令印
城平令印 <small>空</small>	三川尉印 <small>空</small>
橫水行事 <small>空</small>	甘口行事 <small>空</small>

目錄 二五

太原王食官長 <small>空</small>	牙門將印 <small>地官大夫</small>
司隸大夫章	河間太守章
潁川令印	清苑令印
大徽鄉長	
卷十四 不知時代	
臨陽君璽	任武君印
陽平君印	河南君丞
中山壽玉	賜宜玉印
脩禮侯印	口川侯印 <small>空</small>
太原長公主章	獬豸相
永口山國相印	五郎將印
尙書大夫章	禁門大使章
公舍丞印	酒官令印 <small>空</small>
樂大官印	振安將軍印
口武將軍章	游部將軍章
禽適將軍章 <small>空</small>	通威將軍章 <small>空</small>
口鋒將軍章	建中將軍章
中建將軍	換烈將軍之印

目錄 二六

雲騎將軍之章	撫戎司馬
漆園司馬	膠西司馬
建安司馬	無當司馬
方俗司馬	羅侯司馬
五度司馬	口賜司馬
傅戰司馬印	程伯司馬
口中司馬	常山漆菌司馬
無當突陣司馬	方俗破虜司馬
落索平難司馬	墨兵左軍司馬章
司馬將印 <small>空</small>	右司馬印
左部將印	軍假尉印
富安長史 <small>空</small>	口籠太守章
南無州太守章	武陵郡長 <small>空</small>
彭城醫長	農前丞印
農府丞印	下口左丞 <small>空</small>
櫟陽護印	聚降尉右前侯
濟南侯印	穀城行尉大夫
口州刺史印	尚口令印

目錄

口安令印	口鄉令印
木羅令印	源長之印
趙甯長印	豐德長印
綏逋長印	口甯長印
口平長印	離水長印
衝口長印	故部長印 <small>空</small>
小單長印	走翟丞印 <small>空</small>
皋谿左尉	復德左尉
口貴左尉	綏承右尉
左右印信	萬安使者章
閣門漢印	里中萬歲
良里單印 <small>空</small>	宗親彈印
<small>單尉爲百象刻千歲印<small>空</small></small>	禾成見平口侯道
西口里印	新昌里印
左猛之印 <small>空</small>	中猛之印
左猛	右猛 <small>空</small>
中猛 <small>空</small>	倉印
庫印	稻農左長

目錄

卷十五 唐 宋

觀陽縣印

雞林道經略使印

雲州節度使印

行軍都統之印

步從第一軍記

拱聖下七都虞侯朱記 端拱二年四月

勾當公事之印

桂州憑由司新朱記 清化元年十一月

目錄

二十九

歸遠第一指揮第一都朱記 清化四年三月

壯勇第一指揮第五都朱記 清化四年九月

勇捷第四指揮第貳都記

通泰等州巡茶鹽朱記 咸平五年十一月

宣毅第五指揮使朱記 慶歷八年

通道縣尉司記 崇甯二年

恩州饒陽鎮酒稅務記 大觀三年二月

靈寶法師之印 政和三年

建炎諫官之印

御營使司參贊軍事印

建炎宿州軍資庫記

建炎宿州州院朱記

建炎宿州糧料院記

宿州虹縣上店巡檢記 元豐元年

建炎考城縣大馮村指使記

建炎後苑造作所印

忠勇軍右近邊第二指揮第一都都虞侯記

紹興鹽官縣給納記 紹興七年

目錄

三十

單州團練使印 紹興十年

忠州團練使印 乾道三年

湖州司理院新朱記

湖州司獄朱記

監湖州都商稅務朱記

湖州戶部贍軍酒庫記

湖州監在城酒務朱記

烏程縣印

歸安縣印

均州防禦使印 清熙十年

神霄玉府印 寶祐甲寅

又無年月

招撫使司印

甯晉引納朱記

永定關稅新記

提舉城隍司印

卷十六 遼 金

安州綾錦院記

目錄

曲阜縣酒務記

姜郵商酒務記 泰和四年七月

西戴陽郵酒務記

趙華郵酒務記

彈壓所印

朔州鄉軍使萬戶印 貞祐三年二月

巡檢司印 龍興二年七月

提控所菜字印 興定元年九月

提控所雜字印

三十一

省差竭字之印 興定二年十一月

義軍都統之印 興定三年

副統約字之印 元光二年正月

南山一帶安撫司經歷官之印 元光二年六月

義軍副提控尺字之印

提控之印 正大二年十月

副提控印 二

都提控所之印

成字都統所印 正大四年十一月

目錄

都統所短字印

都統出字之印 正大五年五月

都統之印 二

都統之印 天興元年

都統所印 天興元年

提控所印 天興元年六月

左副元帥之印

元帥右監軍印

管口口總管印

三十二

卷十七 元 偽天完徐壽輝及宋韓林兒附

行軍萬戶所印 猪兒年十月

行軍萬戶同字之印

萬戶之印 壬辰年四月

寒公萬戶之印

景州之印 乙未年三月

旁差官印 二

旁差口口官印

唐州提領司印

目錄

三十三

唐州經歷司印

分治唐州事口口官印

泌陽縣印

比陽縣印

湖陽縣印

桐栢縣印

錄事司印

左司郎中之印

提舉屯田官印

均州守禦千戶所百戶印

印造鈔庫之印

益都路管軍千戶建字号印 中統元年十月

荅魯花赤之印

河州倉印 至元年

管軍總把之印 至元六年

管軍總把印 至元十五年三月

管軍下百戶之印 至元二十七年十月

管軍中百戶所彈壓印 口口二年五月

目錄

三十四

管軍上百戶印 元貞元年

靈寶法師 大德元年

劉陽州蒙古教授印 大德年

管軍下千戶之印 元統元年二月

口州朶友義兵上百戶印 至正

太尉之印 宣光元年十一月

嘉興路提調官長戳

管軍千戶所印 治平三年

統軍元帥府印 治平四年

管軍總管府印龍鳳四年六月

宣撫處置使司第七將印萬位七年

附虎符魚符一卷

漢樂安王虎符

漢臨袁侯虎符

漢南郡守虎符

漢上郡太守虎符

漢魏郡太守虎符

新武亭汧汧連率虎符

目錄

漢南海太守虎符

漢濟陰太守虎符空

漢五原太守虎符空

漢廣陽虎符

魏騶男虎符空

隋右禦衛相原府虎符

隋武衛和州府魚符

唐新換蜀州魚符

唐勝州傳佩魚符

三十五

唐朗州傳佩魚符

唐嘉德門內巡魚符

同字魚符

偽周武后龜符

目錄

三十六

集古官印攷卷一

嘉定瞿中溶編輯

男樹鎬校刊

王國相

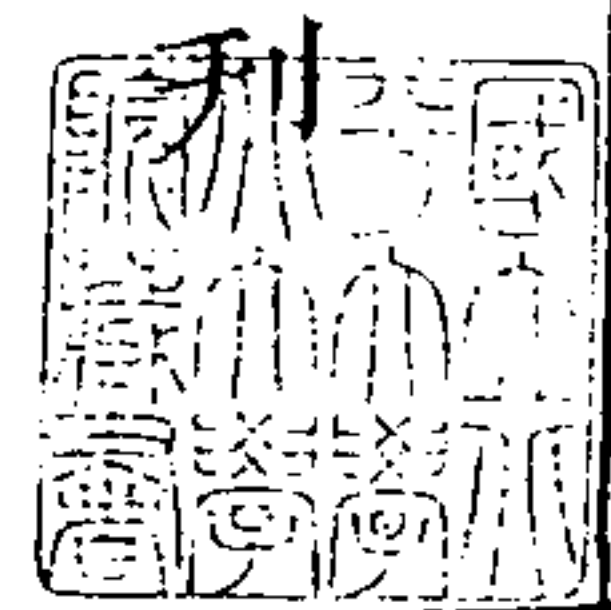

漢書百官公卿表諸侯王高帝初置金璽蓋綬掌治其國有太傅輔王內史治國民中尉掌武職丞相統眾官羣卿大夫都官如漢朝景帝中五年令諸侯王不得復治國天子為置吏改丞相曰相成帝綏和元年省內史更令相治民如郡太守續漢書百官志皇子封王其郡為國每置傅一人相一

集古官印攷卷一

人皆二千石本注曰相如太守有長史如郡丞又郡國凡九十八其二十七王國相其七十一郡太守



張氏寶漢齋銅印

右東平王璽案漢書地理志東平國故梁國景帝中六年別為濟東國武帝元鼎元年為大河郡宣帝甘露二年為東平國放諸侯王表東平思王宇宣帝子甘露二年十月乙亥立又煬王雲王開明元始二年

薨亡後又後漢光武子蒼建安十五年四月封東平公十七年十月進為王傳五世詳後漢書本傳又百官公卿表諸侯王高帝初置金璽蓋綬顏師古曰璽之言信也古者印璽通名今則尊卑有別漢舊儀曰諸侯王黃金璽橐佗鈕文曰璽謂刻云某王之璽



桂氏繆篆分韻

集古官印攷卷一

二

右梁王之璽案漢書地理志梁國故秦碭郡高帝五年為梁國續漢書郡國志同放諸侯王表梁懷王揖文帝子二年立十年薨又梁孝王武文帝子十年由淮陽徙封傳至六世詳文三王傳又攷後漢明帝子節王暢亦封梁王子懷王匡嗣見後漢書列傳

翁大年據明甘氏賜集古印正摹補明來氏行學重摹宣和集古印史亦有原書闕百七十三大年補九十三



桂氏

右梁王后璽案即梁王之后也同前梁字从米不从木古假借通用

大年據馮氏雲鵬金石索摹補

張氏查氏銅鼓書堂印譜

右江都相印案漢書地理志江都屬廣陵國景帝四年更名江都武帝元狩三年更名廣陵江都易王非

集古官印考 卷一

三

廣陵厲王胥皆都此攷諸侯王表江都易王非景帝子二年三月立為汝南王二年徙江都又王建嗣此即其國相之印也

侯 相 家丞

漢書百官公卿表爵二十級徹侯金印紫綬避武帝諱曰通侯或曰列侯列侯所食縣曰國皇太后皇后公主所食曰邑有蠻夷曰道凡縣道國邑千五百八十七鄉六千六百二十二本二萬九千六百三十五凡吏秩比二千石以上皆銀印青綬秩

比六百石以上皆銅印黑綬比二百石以上皆銅印黃綬又列侯所食國令長名相又有家丞門大夫庶子續漢書百官志列侯所食縣為侯國本注曰以賞有功功大者食縣小者食鄉亭得臣其所食吏民武帝元朔二年令推恩分眾子土國家為封亦為列侯每國置相一人其秩各如本縣本注曰至治民如令長不臣也但納租於侯以戶數為限其家臣置家丞庶子各一人本注曰主侍侯使理事事中興以來食邑千戶以上置家丞庶子各

集古官印考 卷一

四

一人不滿千戶不置家丞又地理志言訖於孝平侯國二百四十一郡國志合縣道計之云世祖中興并合縣邑道侯國四百餘所至於孝順縣邑道侯國千一百八十

顧氏集古印譜摹本



右赤泉侯印案史記高祖功臣侯年表七年正月封楊嘉為赤泉侯又有定侯殷侯無害元光二年國除漢書表同惟嘉作喜攷赤泉非縣名據表平津侯司

馬貞素隱張守節正義皆以平津為鄉名則此或同漢書百官公卿表所云列侯蓋統鄉侯亭侯為稱耳故裴松之三國志注引楚漢春秋高祖封許負為鳴

平津侯

鵬亭侯謂高祖時封皆列侯未有鄉亭之爵疑為不然

鵬耕錄引史記絳侯周亞夫傳索隱云負河內人老姬也是知婦人亦有封邑非范氏 龜鈕 張氏查氏

右平津侯印攷漢書公孫宏傳漢常以列侯為丞相惟宏無爵於是下詔封為平津侯以為故事丞相封

集古官印攷 卷一

五

侯自宏始也又史記建元以來侯者年表元朔三年十一月封公孫宏為平津侯侯度嗣元封四年坐免降漢表同下標高城又攷史記索隱曰平津鄉名在南郡高成縣正義曰宏所封平津鄉在滄州鹽山縣南據此知西京鄉侯印亦祇稱侯矣下印改印稱章文又異當是後代物

右博陸侯印陸字下右筆少漫又似陵攷史記建元

以來侯者年表孝昭時霍光封博陸侯子禹代立國除文穎曰博廣陸平取其嘉名無此縣也食邑北海河東瓚曰漁陽有博陵城也漢書外戚恩澤侯表博陸宣成侯霍光始元二年正月封侯禹嗣禹作禹又元狩二年侯陽以光從父昆弟之曾孫龍勒士伍紹封王莽篡位絕霍光封博陸侯亦見漢書本傳兩漢皆無博陸縣地理志有博陵屬西河郡而漁陽博陵城不見於兩漢志宋書州郡志云博陸縣霍光所封而二漢無晉屬高陽

集古官印攷 卷一

六

右石洛侯印嘉慶中諸城李孝廉 仁 得自縣南某村土中云案史記王子侯年表石洛侯劉敬城陽頃王子元狩元年四月戊寅封則是石洛侯乃高祖六世孫而武帝所封者參校漢書表其世系及始封月日皆合惟以石洛為原洛劉敬為劉敬元狩為元鼎蓋由轉寫而異攷漢書本紀元狩元年五月晦為乙巳則四月不得有戊寅元鼎或確敬與敢無從審定

据此印足正原洛之誤中溶放兩漢皆無石洛縣名漢書表下標琅邪當是琅邪縣之鄉名

右牧丘侯印攷史記建元以來侯者年表牧丘恪侯石慶以元鼎五年九月封侯德嗣漢書外戚恩澤侯表同惟恪作恬下標平原攷兩漢縣名皆無牧丘當是平原縣之鄉名予從吳門葉紉之汝蘭處見印本摹入

集古官印攷

卷一

七

桂氏

右襄城侯印案地理志襄城屬潁川郡攷史記侯者年表孝惠子襄成侯義高后元年四月封二年為常山王國除又襄成哀侯韓嬰孝惠十六年六月封侯釋之嗣元朔四年國除漢書功臣侯表同成作城下標魏又襄城侯無龍一云乘龍以匈奴相國降孝武元朔四年七月封侯病已嗣漢表同其名又作桀龍

當是桀之誤桀即乘也下標襄垣皆不云潁川疑皆鄉名也故地理志不云侯國襄垣縣兩漢皆屬上黨郡

大年據印正摹補印史亦有

顧諱塗金龜紐

右冠軍侯印案漢書地理志冠軍屬南陽郡應劭曰武帝以封霍去病去病曾出征匈奴功冠諸軍故曰冠軍攷史記驃騎傳以千六百戶封霍去病為冠軍

集古官印攷

卷一

八

侯乃元朔六年四月也哀侯嬪嗣元封元年國除地節三年又封其兄孫雲後國除見史記建元以來侯者年表冠軍侯及漢書外戚恩澤侯表漢表下標南陽又後漢竇憲永元元年六月封冠軍侯宦者王甫熹平八年亦封冠軍侯熊表皆標南陽縣史記索隱曰冠軍封號言在諸軍之上也正義曰南陽無冠軍縣武帝封去病於灤縣盧陽鄉因號曰冠軍中溶又攷漢表言列侯金印據今所見知即銅印而以金塗之者塗金印其印文筆畫間亦俱以金填滿而今往

往無金塗者蓋為人取去或歲久剝蝕脫落耳范王印譜有此印略如上一印此下一印從友人處得印本摹入

右博鄉侯印案地理志博鄉屬九江郡云侯國莽曰揚陸攷漢書王子侯表有博鄉節侯交六安繆王子竟甯元年四月封侯就嗣免此當為西漢物

集古官印 卷一

范氏龜鈕

九

右武陽侯印案地理志東海郡武陽侯國莽曰弘亭攷高惠高后文功臣表鄼侯蕭何孫則元始五年紹封武陽侯有罪免孝景二年則弟嘉中二年嘉子勝並絳封正與志言侯國合郡國志東海郡無武陽蓋非侯國而地已併改矣此為西京物無疑

右攷安侯印案地理志故安屬涿郡攷史記侯表故安節侯申屠嘉孝文後元三年四月封又蔡侯茂清安侯元鼎元年國除漢表同志不云侯國或因國已先除也

右龍領侯印案地理志平原郡龍領侯國師古曰今書本領字或作額而崔浩云有龍領村作額者非郡國志平原郡無攷史記建元以來侯者年表龍領侯

集古官印 卷一

十

韓說元朔五年四月封子曾復封漢功臣侯表同又思侯寶節侯共又史記韓王信傳孫增封龍領侯漢書宣帝紀詔前將軍龍領侯增爵關內侯注韓增惟此印四圍有界綫與諸印稍異

右廣鄉侯印案地理志廣鄉屬廣平國郡國志言建武十三年省廣平國以其縣屬鉅鹿郡無廣鄉而有廣宗為西漢鉅鹿郡所無豈宗乃鄉之誤邪攷漢書

王子侯表廣鄉孝侯明平帝子頃王子神爵三年七月封子節侯安孫釐侯周齊曾孫侯充國嗣免下標鉅鹿則鉅鹿之有廣鄉審矣班氏成書之時蓋在充國已免之後故不云侯國范志廣鄉作廣宗又豈後來所改者邪此當爲西漢時印

范氏龜鈕

右義城侯印案地理志義成屬沛郡城作成古通攷景武昭宣元成功臣表義成侯甘延壽以竟甯元年

集古官印攷

卷一

十一

四月封子建孫遷曾孫相嗣建武四年爲兵所殺則西京時當爲侯國郡國志沛國無此縣他郡亦無蓋已改併矣此當爲西京物

桂氏

右廣成侯印案地理志廣成屬右北平郡郡國志無蓋已併入它縣矣疑此爲西漢印

桂氏

右破胡侯印攷漢書外戚恩澤侯表破胡侯陳馮以元始五年七月封則此當爲西京物

大年據印史摹補

顧譜龜鈕

右平都侯印案地理志東海郡有都平云侯國郡國

集古官印攷

卷一

十二

志東海無此縣而豫章郡巴郡俱有平都其屬豫章者云侯國故安平攷史記惠景閒侯者年表孝惠五年六月封劉到爲平都侯漢表同小司馬索隱曰平都在東海據此則東海之都平實亦即平都之誤豫章之安平侯國見地理志其巴郡之平都則劉昭注引巴記曰和帝分枳置

顧譜塗金龜鈕

右武平侯印案郡國志武平屬陳國陳國故淮陽國

章帝更名地理志淮陽國無武平然攷漢書王子侯表有武平侯璜東平煬王子建平二年五月封四月坐免元始元年復封居攝二年死疑地理志脫



范氏龜鈕

右安成侯印案地理志安成侯國屬汝南郡長沙國亦有安成郡國志同成並作城又後漢章德后紀劉寬碑陰亦並作安成攷史記建元已來王子侯表長沙定王子蒼元光六年封安成侯又侯目當漢表同

集古官印攷

卷一

十三

下又有侯壽光漢表下標豫章恐非又外戚恩澤侯表有安成共侯王崇建始元年二月封又靖侯奉世侯持弓下標汝南又攷後漢光武族兄賜亦封安成侯又有侯閩侯崩又光武時有安成忠侯銚期侯丹嗣熊表亦皆標汝南縣

金氏卧游齋印譜塗金龜鈕

右都鄉侯印案地理志都鄉侯國屬常山郡郡國志同攷漢書王子侯表都鄉孝侯景趙頃王子甘露二

年七月封又侯濩嗣免下標東海疑常山之誤崑山顧氏日知錄云後漢封國之制有鄉侯有都鄉侯傳中言都鄉侯者甚多皇甫嵩封槐里侯忤小常侍趙忠張讓削戶六千更封都鄉侯具瑗有罪詣獄謝上還東武侯印綬上文作東武陽侯詔貶為都鄉侯是都鄉侯在列侯之下也趙忠以與誅梁冀功封都鄉侯單超傳但言鄉侯今從本傳延熹八年貶為關內侯本傳作關中侯是都鄉侯在關內侯之上也關內侯無食邑如淳以為但爵其身見史記高后紀注吳志孫資封都亭侯子都亭侯進良賀卒帝封其養

集古官印攷

卷一

十四

子為都鄉侯三百戶是都鄉侯所食之戶數也梁冀得罪徙封比景都鄉侯是都鄉侯亦必有所封之地而不言者史略之也鄉侯都亭侯亭侯或言地或不言地亦同此皇后紀都亭侯註凡言都亭者並城內亭也宋書百官縣侯第三品鄉侯第四品亭侯第五品關內侯第六品而無都鄉侯都亭侯中溶以謂兩漢既皆以常山之都鄉為侯國則史傳所言都鄉侯未必盡鄉侯也熊方補後漢書表於都鄉侯下皆云常山固非而錢可廬徵君大略後漢書補表如齊殤

王子暢彭城靖王子丙下皆不云常山恐亦未盡然
范氏印譜有此印而篆法不及此之渾厚且云駝鈕
恐非真漢物

范氏龜鈕

右樂昌侯印案地理志樂昌屬東郡史記惠景間侯
者年表高后八年四月以張敖魯元太后子孫受封
樂昌侯孝文元年有罪國除又孝宣時王武以帝舅
父外家亦封樂昌漢書高惠高后文功臣表宣平侯

集古官印攷

卷一

十五

張敖孫高后八年四月受封樂昌侯元年即免故志
不云侯國又外戚恩澤侯表樂昌侯武以帝舅地節
四年二月封子商孫安嗣元始三年爲王莽所殺下
標汝南攷西京汝南竝無樂昌而郡國志汝南東郡
皆無樂昌則此印當爲西漢物班志汝南或是東郡
之誤

顧譜塗金龜鈕

右正義侯印案兩漢縣名俱無正義亦不見於史攷

東漢封侯以義名者如前率義侯外有萬修以信都
令迎光武封造義侯景丹以上各長史南歸號奉義
侯寇恂以功曹會光武於廣阿號承義侯耿况以上
谷太守降封興義侯邳彤以後大將軍拔邯鄲封武
義侯王遵以隗囂將降建武七年封向義侯竺曾封
助義侯史苞封褒義侯庫鈞封輔義侯辛彤封扶義
侯皆與竇融舉河西降建武八年梁統以與竇融等
將兵來會建武八年封成義侯訢以皇后弟建武九
年追封宣義侯文齊以鎮遠將軍建武中亦封成義

集古官印攷

卷一

十六

侯此印云正義侯蓋其類也

右曲城侯印案地理志曲城屬東萊郡郡國志同云
侯國攷後漢書寒朗傳永平中有曲成侯劉建又漢
永壽二年韓敕碑陰有曲成侯王嵩成城古通

汪氏集古印存亦見顧譜塗金龜鈕

右巨野侯章案地理志巨野屬山陽郡作鉅野郡國志作鉅野皆即巨野也而不云侯國於史亦無攷又稱章不稱印與前平津侯同

顧諝

右昌邑侯印案地理志昌邑屬山陽郡郡國志山陽郡昌邑刺史治皆不云侯國於史亦無可攷

集百官印攷

卷一

十七

桂氏

右征羌侯印案郡國志汝南郡征羌侯國有安陵亭地理志汝南郡無此縣攷後漢書來歙以中郎將平定隴羌建武十一年六月贈征羌侯子孫襲本傳云改汝南之當鄉爲征羌國熊方補表言水經注征羌縣故名陵縣之安陵鄉安陵亭也歙光武祖姑子則此爲東漢初漢印也

大年據印史摹補

駝鈕又見范氏及印存查氏



右率義侯印攷後漢書桂陽太守張隆子暉建武四年封率義侯此當是也

范氏鍍金龜鈕

右陽夏侯印案地理志淮陽國陽夏應劭曰夏音賈攷史記功臣侯表高祖六年二月封陳豨爲陽夏侯

集百官印攷

卷一

十八

十年八月反被殺漢書高惠高后文功臣表云高帝七年正月封十二年誅蓋國早除故班志不云侯國郡國志淮陽國章和二年改陳國陽夏不云侯國則此當爲西京物矣然攷後漢馮異建武二年亦封陽夏侯此印或是也

駝鈕龜鈕

右臨淄侯印案地理志臨淄屬齊郡郡國志淄作菑云本齊刺史治攷三國志建安十九年曹植封臨淄

侯

范氏龜鈕鍍金

右博望侯印案地理志博望屬南陽郡侯國莽曰宜樂攷史記建元以來侯者年表元朔六年三月封張騫為博望侯元狩二年以罪贖國除漢書高惠高后文功臣表同又孝宣時許舜以平恩侯許廣漢弟封博望侯子延年代立漢表云子孫黨曾孫竝報皆嗣

集古官印攷

卷一

十九

封王莽敗絕故郡國志不云侯國則當為西京時印而形制字亦不類恐是後代物

范氏鍍金龜鈕

右樂安侯印案地理志樂安屬千乘郡又云琅琊攷史記建元以來侯表元朔五年四月封李蔡為樂安侯元狩五年以罪自殺國除又外戚恩澤侯表樂安侯匡衡以建昭三年七月封建始四年免下標僅則

或是鄉侯也又攷漢書王子侯表東平思王子桑上侯頃孫侯禹元始元年三月封樂安侯八年免班志成書在國除之後故不云侯國然此印文不類西漢印疑是後代物

顧譜辟邪鈕

右廣平侯印案地理志廣平侯國屬臨淮郡攷史記高祖功臣侯表六年十二月封薛歐漢書作歐為廣平侯漢表同郡國志無此縣然攷後漢忠侯吳漢以建武

集古官印攷

卷一

二十

二年封廣平又哀侯成又馬國於延光四年亦封廣平侯惟此印文用古篆鈕為辟邪與前數印不類恐是後代物

顧譜龜鈕

右晉陽侯印案地理志晉陽屬太原郡云故詩唐國此印大而篆文多繆疑非漢印

右西平侯之章案兩漢汝南郡皆有西平王莽改曰新亭此與漢印皆不合又其四圍及文中皆有界疑漢以後物

顧譜塗金龜鈕

右烏程侯印案地理志烏程屬會稽郡郡國志同攷

集古官印攷 卷一

二十一

後漢孫堅以佐軍司馬從破黃巾賊中平四年封烏程侯見三國志

查氏

右廣阿侯夫人印案地理志廣阿屬鉅鹿郡攷史記高祖功臣侯表十一年二月丁亥廣阿懿侯任敖元年又夷侯敬侯但侯越至元鼎二年國除漢表同又攷漢公卿列侯中二千石二千石之妻皆稱夫人

見續漢書輿服志惟夫人印今不多見而其文六字又四圍起線與前龍額印同

龜鈕

右明學世子印江右萬廉山明府承紀所藏以印文見貽攷漢書王莽傳有明學男張邯又始建國元年令諸侯立太夫人夫人世子亦受印轂則此即邯之子印無疑莽於始建國元年七月命五威將奉符命齋印綬王侯以下及吏官名更者外及匈奴西域徼

集古官印攷 卷一

二十一

外蠻夷皆即授新室印綬因收故漢印綬予所見漢印凡莽時之物如此類皆以五字爲文可證莽收漢印更造之制皆用五字也

桂氏

右展武世子印攷地理志吳郡海鹽莽曰展武則此亦莽時所封五等國之世子印無疑故印文亦五字

右鴻符世子印案此與前印略同又攷王莽改縣名
多符字此亦必莽時印何夢華元錫印寄

桂氏

右訾鄉世子印案印文五字與前並同亦莽時印也
訾鄉或是鄉名

集古官印攷

卷一

二十三

顧諸彙駢鈕

右順陽侯家印信案郡國志順陽侯國屬南陽故博
山地理志博山云侯國哀帝置故順陽然則博山本
名順陽後改博山又仍改順陽也集古印譜曰漢成
帝建始二年正月封膠東王子童爲順陽侯章帝建
初四年封衛尉馬廖爲順陽侯中溶攷漢書王子侯
表膠東頃王子共封順陽侯非童也又後漢光武族

兄嘉建武十三年亦封順陽侯又有侯參侯循侯章
熊方補表下標南陽縣又外戚馬廖建初四年封順
陽侯熊表亦標南陽縣惟此印長而大又用橐駝鈕
文但稱家又云印信與漢時私印相類當是其家所
用之私印而非官印也

印存

右印文曰平昌侯相案地理志有兩平昌一屬平原
郡侯國一屬琅邪郡郡國志屬北海國云侯國故屬
琅邪而平原無此縣蓋並入他縣矣攷漢書王子侯
表平昌侯印齊悼惠王子高后四年五月封十二年
爲膠西王此當爲西漢初年印

范氏龜鈕

右印文曰廣望侯相案地理志涿郡廣望侯國郡國
志無攷漢書王子侯表廣望節侯忠中山靖王子元
朔二年六月封三十年薨子孫嗣此亦西京物也

桂氏

右印文曰褒義侯相攷後漢史苞以建武八年封褒義侯則此當即史苞之相印也

大年據印史摹補

印存顧諸鼻鈕

集古官印攷

卷一

二十五

右印文曰長社侯相案地理志長社屬潁川郡應劭曰宋人園長葛是也其社中樹暴長更名長社師古曰長讀本字郡國志云有長葛城攷後漢北宜春侯閻暢子顯延光三年徙長社縣侯見熊表

汪氏漢銅印發龜鈕顧諸鼻鈕

右印文曰秉德侯相案兩漢縣名無秉德攷後漢光武時卓茂封褒德侯劉颯封歸德侯皆非縣名則此或與之同此印見范氏譜略與此同而筆畫較清亦

云鼻鈕

右印文曰順武男則相攷漢書王莽傳始建國四年二月莽至明堂授諸侯茅土下書云其以洛陽為新室東都常安為新室西都邦畿連體各有采任州從禹貢為九爵從周氏有五諸侯之員千有八百附城之數亦如之以侯有功諸公一同有眾萬戶土方百里侯伯國眾戶五千土方七十里子男一則眾戶

集古官印攷

卷一

二十六

二千有五百土方五十里附城大者食邑九成眾戶九百土方三十里自九以下降殺以兩至於一成如日十里五差備具合當一則又攷周禮大宗伯以九儀之命正邦國之位五命賜則鄭司農云則者法也出為子男元謂則地未成國之名王之下大夫四命出封加一等五命賜之以方百里二百里之地者方三百里以上為成國王莽時以二十五成為則方五十里合今俗說子男之地獨劉子駿等識古有此制焉又惠氏士奇禮說云則者則土也茅土謂之則土

見周書作雒篇子男出封賜則土也又惠氏棟九經古義云案十里爲成成百戶故方百里爲萬戶方七十里爲四千九百戶言五千舉成數也方五十里爲二千五百戶皆與王制合附城猶周之附庸白九成至一成降殺以兩五差計之合一則二十五成之數呂覽慎勢云王者之封建也彌近彌大彌遠彌小海上有十里之諸侯附城一成其古制與然則此爲莽印無疑曰順武男者當爲莽居攝時賜破槐里趙明霍鴻等軍功臣之爵也詳後舉武子家丞印時劉歆

集古官印攷

卷一

二十七

爲王莽臣故用其說而以周禮五命賜則立此名耳而云則相者正以子男一則如康成所謂二十五成爲則也

右印文曰陽國男則相陽下二字似秩此與前印略同亦莽時印也

集古官印攷卷二

嘉定瞿中溶編輯

男樹鎬校刊

印存

右印文曰東鄉家丞案地理志東鄉屬沛郡不云侯國郡國志并無此縣蓋已併入他縣矣攷後漢延熹中抗徐及孝順帝時籍建俱封東鄉侯東鄉蓋鄉名所謂鄉侯也鄉有東西南北之名故後漢順侯嘉子

集古官印攷

卷二

一

參中山簡王焉曾孫荆及鄧萬世左稱皆封南鄉侯任世左黨皆封北鄉侯竇靖曹玟皆封西鄉侯而攷漢書王子侯表東鄉節侯方梁敬王子建昭四年正月封侯護嗣免下標沛則即沛郡之東鄉縣也蓋因國已先除或爲鄉侯故志不言侯國耳此疑即敬王子孫之家丞印乃西京時物也

桂氏

右印文曰睢陵家丞案地理志睢陵屬臨淮郡郡國志屬下邳國少詹外舅跋此印云翁氏兩漢金石記載此印文云睢陵家丞漢郡國志睢陵不言侯國翁亦疑而未決予攷晉書王祥封睢陵公公國有家丞一人則此印必是晉時物中溶攷晉制諸王及五等之國止置典書典醫典府等丞而無家丞據宋書百官志言太子有家令一人丞一人晉世置然晉志亦止有令而無丞又攷史記建元以來侯者年表江都易王子劉定國元朔元年正月封睢陵侯元鼎五年

集古官印攷

卷二

二

國除漢書王子侯表睢陵誤作淮陵又攷後漢改臨淮郡爲下邳國兩志既皆有睢陵又皆有淮陵而亦不云侯國據范史王霸傳云建武三十年封淮陵侯子符嗣徙封軼侯然則兩志於睢陵淮陵皆不云侯國者豈皆因先已國除及徙封邪又攷漢書功臣侯表宣平武侯張敖四世侯廣孫元光三年以王弟紹封睢陵侯元鼎二年侯昌嗣太初二年坐免則漢時封睢陵侯者尙非一人又皆在西京時也
大年據潘氏有爲看篆樓印譜摹補

范氏鼻鈕

右印文曰牧丘家丞當即前牧丘侯之丞也詳前

右印文曰館陶家丞案地理志館陶屬魏郡後志同攷漢書外戚傳竇皇后生女嫫及景帝竇爲皇后女爲館陶長公主又功臣侯表堂邑侯陳嬰孫午尙館陶公主然則此當是館陶公主家丞之印無疑又後

集古官印攷

卷二

三

漢書皇后紀後又云世祖女皇女紅夫十五年封館陶公主適駙馬都尉韓光又云漢制皇女皆封縣公主儀服同列侯諸王女皆封鄉亭公主儀服同鄉亭侯其皇女封公主者所生之子襲母封爲列侯皆傳國於後鄉亭之封則不傳襲又百官志言諸公主母主家令一人六百石丞一人三百石然則館陶爲公主所食邑非侯國也故志皆不云侯國薛尙功鐘鼎款識有長信賜館陶家釜可與此互證外戚傳言竇太后遺詔盡以東宮金錢財物賜長公主嫫蓋釜印

右印文曰上符子家丞攷地理志北海郡劇魁莽曰上符此亦王莽時印無疑

右印文曰進符子家丞此印亦五字且用符字與前略同攷莽改地名曰符者甚多而地理志定襄郡安陶莽曰迎符迎與進字形相近疑迎符即進符之譌

集古官印攷

卷二

六

右印文曰舉武子家丞攷漢書王莽傳居攝元年西羌龐恬傳幡等怨莽奪其地作西海郡反攻西海遣護羌校尉竇况擊之二年春竇况等擊破西羌九月東郡太守翟義立嚴鄉侯劉信為天子移檄郡國誅莽遣王邑孫達等八將軍擊義槐里男子趙明霍鴻等起兵以和翟義遣將軍王奇王級將兵拒之以太保甄邯為大將軍十二月王邑等破翟義於圍三年

春王邑與王級等合擊明鴻皆破滅於是勞賜將帥請陳崇治校軍功第其高下莽請諸將帥當受爵邑者爵五等地四等奏可於是封者高為侯伯次為子男當賜爵關內侯者更名曰附城凡數百人擊西海者以羌為號擊槐里者以武為號翟義以虜為號則此舉武子與前承武男蓋皆即擊槐里有功而賜爵為子者也

集古官印攷

卷二

七

右印文曰重武男家丞海甯許珊林刺史槌所藏與前各印略同其舉武當亦擊槐里有功者

右印文曰離睦男家丞案此亦稱睦當與前多睦子同亦莽印也

桂氏

右印文曰就武男家丞此印亦用武字與前同

桂氏

右印文曰喜威睦男家丞案此必亦莽時印見桂氏
繆篆分韻而引作喜威睦男家丞乃六字與莽制不
合

范氏五鈕

集古官印攷

卷二

八

右印文曰喜威德男家丞案此印文喜威下作德而
非睦與前桂氏之印又異而文亦為六字與莽制不
合未知其故且加德字亦無攷

印叢橋鈕

右印文曰永武男家丞案地理志并州定襄郡武舉
莽曰永武則此印為王莽時物無疑餘詳後

查氏

右長聚則丞印攷古以人所集之處名聚史記舜所

居一年成聚是也王莽改縣名曰聚者亦甚多而此
長聚未見於史志莽封國以子男為一則前相印言
順武男則相似即子男之相又前侯子男各丞印皆
曰家丞而此印則上無男丞上無家又加印字合成
五字似子男與則尚有分別而則但稱丞不曰家丞
亦似與子男之家丞不同當是國丞即縣丞之類也
此鄭注周禮班氏史傳及前人論說所未詳者以此
見前代一名一物留遺皆有補於經史之功為不少

集古官印攷

卷二

九

愚意此為莽於建國時授諸侯茅土之制至前侯子
男家丞諸印乃居攝時請賞軍功將帥爵邑之制豈
前後不同故印文亦有異歟

右印文曰平的國丞案地理志平的侯國屬北海郡
郡國志北海國無平的蓋已併入他縣矣攷漢書王
子侯表平的戴侯強蒲川懿王子元朔二年五月封
又有忠侯中時節侯福頃侯鼻釐侯利親史記侯者

表的誤酌又案百官表言列侯所食縣曰國皇太后皇后公主所食曰邑百官志云公主所食湯沐邑曰國則前後之制不同此平的乃列侯與王子侯表合當為西漢物攷說文的在日部云明也从日勺聲易曰為的類後人書的字多誤日旁為白旁顏師古於地理志云的音丁歷反其字从日蓋見後代多誤从白故特正之而今本的旁及从日之日亦皆誤自此印真漢篆之可據者史言漢制改王侯所封之太守令長為相又置家丞據此及後擢裴國尉印知其縣

集古官印攷

卷二

十

仍有丞與尉之官特稱國丞以別於家丞而尉亦隨之加國字也蓋家丞乃專理其家事者而邑之文書倉獄等仍有丞以掌之此皆史志所未詳可以補其闕略者

右印文曰金鄉國丞案郡國志金鄉屬山陽郡不云侯國而地理志無此縣攷漢書王子侯表東平思王

孫不害元始元年二月封金鄉侯亦當是縣侯而非鄉侯疑地理志有脫誤地理志山陽郡有中鄉及曲鄉二縣皆云侯國皆不見於郡國志恐其中必有金鄉一縣之誤此亦非家丞與前印同



右印文曰綏仁國丞攷綏仁縣名不獨兩漢志所未見即後代亦無而形制字文皆與前二印不異姑附存之

集古官印攷

卷二

十一

印統趙摹



右印文曰擢裴國尉案地理志魏郡即裴侯國莽曰即是應劭曰裴音非郡國志魏郡無此縣蓋已併入他縣矣攷漢書王子侯表擢裴戴侯道趙敬肅王子征和元年封又有哀侯尊頃侯章釐侯口及發鄭氏曰擢裴音即非在肥鄉縣南五里即非城也漢表下標東海然志既言侯國當即魏郡之縣疑表誤鄭德乃別為肥鄉縣之說耳兩漢東海郡皆無肥鄉縣也

此印亦西京埒物餘詳前國丞下



右印文曰復陽國尉案地理志有兩復陽縣一屬清河郡一屬南陽郡云侯國此當是南陽之復陽也攷王子侯表復陽嚴侯延年長沙頃王子元康元年正月癸卯封煬侯漢嗣侯道嗣免下標南陽縣郡國志清河改郡爲國無復陽蓋已併入他縣而南陽郡之復陽亦云侯國又攷熊方後漢書補表宦者侯表有

集古官印攷

卷二

十一

復陽侯李建以中黃門定策侯延光四年十一月辛巳封



右印文曰和善國尉案此與前一印略同而攷兩漢志皆無以和善名縣者漢書地理志中山北平莽曰善和而非和善且其文四字與莽制不合而郡國志汝南郡有思善云侯國又作思不作私思善侯於史無攷熊方補表亦無而凡漢人私印之私山旁每作

口似口耳之口與和字易混故毛詩小雅皇皇者華每懷靡及傳懷和也箋云春秋外傳曰懷私爲每懷也和當爲私正義後又引鄭志答張逸問詳之疑此印文實私字之繆篆私思音同易誤豈郡國志私乃思之誤耶然據隸釋楊著碑文有拜思善侯相句則思字實不悞不可解也姑同前綏仁國丞例附於此范氏譜已有此印文略同云鼻鈕

印叢鼻鈕願譜同

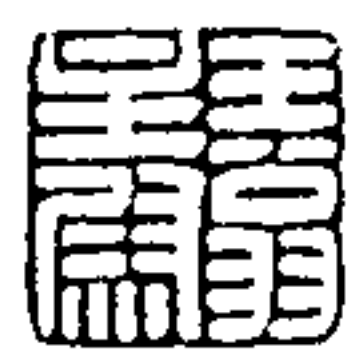

集古官印攷

卷二

十五

右印文曰王翁主尉集古印譜曰按史記漢齊厲王母曰紀太后太后取其第女爲厲王后王不愛紀氏女太后令其長女紀翁主入王宮正其後宮母令諸姬得近王欲王愛后也如淳曰諸王女云翁主稱母姓故謂之紀翁主此印爲王女家臣明矣申溶攷漢書高祖紀女子公主注如淳曰公羊傳曰天子嫡女於諸侯必使諸侯同姓主之故謂之公主百官表列侯所食曰國皇后公主所食曰邑帝姊妹曰長公主諸王女曰翁主師古曰如說得之天子不親主婚故

謂之公主諸王即自主婚故其女曰翁主翁者父也言父主其婚也又匈奴傳高祖始劉敬奉宗室女翁主為單于闕氏文帝復遣宗人女翁主為單于闕氏師古曰諸王女曰翁主者言其父自主婚匈奴傳後亦屢言翁主

鄉侯 亭侯

漢書百官公卿表縣十里一亭十亭一鄉大率百里其民稠則減稀則曠鄉亭亦如之皆秦制也鄉亭之數鄉六千六百二十二亭二萬九千六百三

集古官印攷

卷二

十四

十五續漢書郡國志注東觀書曰永興元年鄉三千六百八十一亭萬二千四百四十三攷西京雖有鄉亭侯而無其名故與列侯為通稱至東漢始有鄉侯亭侯之目然鄉亭之侯有稱某鄉某亭之名者亦有稱某縣鄉侯某縣亭侯而無鄉名亭名者又顧氏日知錄云通典獻帝建安初封曹操為費亭侯亭侯之制自此始也恐不然靈帝以解瀆亭侯入繼桓帝紀封單超等五人為縣侯尹勲等七人為亭侯列傳中為亭侯者甚多大抵皆在章

和以後丁綝言能薄功微得鄉亭侯厚矣樊宏願還壽張食小鄉亭侯則建武中似已有亭侯矣

春秋高祖封許負為鳴雌亭侯裴松之曰高祖時封皆列侯未有鄉亭之稱疑為不然蜀志中山靖王子貞元狩六年封涿縣陸城亭侯



右印文曰長安鄉侯案地理志長安高帝五年置屬京兆尹郡國志同云高帝所都太平寰宇引賈耽郡國志縣道記云長安蓋古鄉聚名在渭水北對秦咸

集古官印攷

卷二

十五

陽宮漢於其地作未央宮謂大城曰長安城五年置縣以長安為名

查氏吳氏塗金龜鈕



右印文曰安陽鄉侯案地理志汝南郡安陽侯國又漢中郡亦有安陽郡國志並同攷今所見鄉亭侯往往有與縣名同者蓋或稱縣或稱鄉有鄉名者稱鄉名其無者即以縣名統之但著曰鄉曰亭以別於縣

耳

桂氏

右印文曰安陵鄉侯案地理志安陵惠帝置屬右扶風師古曰闕駟以為本周之程邑也郡國志同攷水經注名陵有安陵鄉詳後亭侯



張氏顧諸龜鈕

集古官印攷卷二

十六

右都亭侯印攷後漢書王美人紀兄斌興平元年封都亭侯章懷注凡言都亭者城內亭也漢法大縣侯位視三公小縣侯位視上卿鄉亭侯視中二千石也日知錄云秦制十里一亭十亭一鄉風俗通曰漢家一亭亭留也蓋行旅宿會之所其都亭則如今之關廂司馬相如往臨印舍都亭史記索隱曰郭下之亭也漢書注師古曰臨印所治都之亭後漢陳寔嘗為都亭刺嚴延年毋止都亭不肯入府何並斬王林卿奴頭并所剝建鼓置都亭下後漢書陳王寵有彊弩數千張出軍都亭會稽太守尹興使陸續於都亭賦民

饋粥酒泉龐娥刺殺讐人於都亭吳志魏使邢貞拜

權為吳王權出都亭侯貞是也京師亦有都亭後漢書張綱埋其車輪於雒陽都亭竇武名會比軍五校士屯都亭何進率左右羽林五營士屯都亭王喬為葉令帝迎取其鼓置都亭下是也中涓放蔡邕獨斷云慈符校獵還公卿以下陳洛陽都亭前街上為甯人所未舉



集古官印攷卷二

十七

右印文曰安樂亭侯案地理志上谷郡有安樂縣攷東漢參蓮鄉侯杜茂孫奉封安樂亭侯又温侯王允孫黑建安中亦封安樂亭侯

楊氏遵集古秦漢印譜



右印文曰常樂亭侯攷兩漢縣名無常樂史記建元以來侯者年表常樂侯稠雕元狩三年七月封又侯廣漢嗣漢書功臣侯表同云太始元年薨亡後下標濟南而兩漢皆無此縣又攷後漢書有常樂亭侯俊

為殺邊將軍建安時封則此印疑即其人蓋西京稠雕所封當亦即亭侯而常樂乃濟南之亭非縣也

吳氏古印譜



右印文曰長樂亭侯攷兩漢亦無長樂縣長常古通漢瓦當文長樂未央之長亦有作常者此印文與范氏印譜無異云鍍金龜鈕蓋先藏於范者

印統塗金龜鈕



集古官印攷 卷二

十八

右印文曰安陵亭侯安陵已於前鄉侯印詳之攷郡國志汝南郡征羌侯國有安陵亭劉昭注史記元忌說魏安僖王曰王之使者出過而惡安陵氏子秦博物記曰故安陵君也又後漢來欵封征羌侯本傳云改汝南之當鄉為征羌國又水經注云征羌縣故名陵縣之安陵鄉安陵亭也又後漢王助延康元年封安陵亭侯熊表下標汝南征羌亭



印存

右印文曰東武亭侯案地理志東武屬瑯琊郡郡國志改郡為國攷後漢鍾繇以建安元年八月封東武亭侯

顧譜塗金龜鈕



右印文曰安昌亭侯案地理志安昌侯國屬汝南郡郡國志同攷後漢建安時許褚封安昌亭侯

龜鈕



顧譜塗金龜鈕

集古官印攷 卷二

十九

右印文曰武陽亭侯案地理志武陽有二一屬東海郡一屬犍為郡郡國志止有犍為之武陽蓋屬東海者已并入他縣矣攷後漢孝安時功臣侯有鄉侯馬賢孫光以永和六年十二月封舞陽侯殿本東觀紀漢紀作承光云漢安元年封列侯

印兼龜鈕顧譜鼻鈕



右印文曰平都亭侯平都詳前侯印



右印文曰開封亭侯案地理志開封屬河南郡郡國志改郡爲尹

金氏塗金龜鈕



右印文曰陽安亭侯案地理志陽安屬汝南郡應劭曰道國也今道亭是郡國志云陽安道亭故國此或即陽安道亭之侯也

集古官印攷 卷二

二十



右印文曰武鄉亭侯案漢志琅邪郡有武鄉縣云侯國莽曰順理



右印文曰安邑亭侯案漢志河東郡有安邑縣



右印文曰臨水亭侯案地理志西河郡有臨水縣莽曰監水

顧諳



右印文曰陽平亭侯案地理志陽平屬東郡郡國志云侯國



右印文曰西陽亭侯案地理志有兩西陽一屬江夏

集古官印攷 卷二

二十一

郡一屬山陽郡侯國郡國志止有屬江夏者印爲張叔未所收

印叢龜鈕顧諳

右印文曰長貴亭侯攷兩漢縣名無長貴以下蓋皆亭名無攷此印亦見范氏印譜其文亦彷彿云塗金龜鈕



右印文曰永貴亭侯無攷嘉興張叔未廷濟藏



塗金龜鈕

右印文曰廣晉亭侯無攷

顧謙



右印文曰罕門亭侯無攷案罕當即皋之繆篆與馬援正成皋丞印作四下羊之譌正同

集古官印攷 卷二

二二二

范氏鍍金龜鈕



右印文曰鮮城亭侯無攷



右印文曰魚龍亭侯無攷

趙凡夫印謙摹本



右印文曰望山亭侯無攷



顧謙

右印文曰口都亭侯都上一字不可識顧作宜都

湯氏漢銅印譜



右印文曰口鄉亭侯鄉上一字不可辨

顧謙



集古官印攷 卷二

二二三

右南亭侯印無攷

顧謙塗金龜鈕



右柱亭侯印無攷

塗金龜鈕



右關內侯印案漢書百官公卿表爵十九級關內侯師古曰言有侯號而居京畿無國邑續漢書百官志

承秦賜爵十九等爲關內侯無土寄食在所縣民租多少各有戶數爲限如淳曰列侯出關就國侯但爵身其有家累者與之關內之邑食其租稅荀綽晉百官表注曰時六國未平將帥皆家關中故以爲號劉劭爵制曰關內侯者依古圻內子男之義也秦都山西以關內爲王畿故曰關內侯也



蓋金龜鈕



右關中侯印顧氏集古印譜曰建安五年曹孟德始

集古官印攷卷二

二十四

制名號侯至五大夫與舊制列侯關內侯凡六等以賞軍功而關中侯爵十七級金印紫綬不食租虛封耳

集古官印攷卷三

嘉定瞿中溶編輯

男樹鎬校刊



右印文曰司徒長史案百官公卿表言哀帝元壽二年更名丞相曰大司徒而丞相有兩長史秩千石百官志司徒公一人本注曰掌人民事凡教民孝悌遜順謙儉養生送死之事凡國有大疑大事與太尉同世祖即位爲大司徒建武二十七年去大長史一人

集古官印攷卷三

千石劉昭注引漢官儀王莽時議以漢無司徒官故定三公之號曰大司馬大司徒大司空世祖即位因而不改



查氏

右御史大夫章案百官公卿表御史大夫秦官位上卿銀印青綬掌副丞相成帝綬和元年更名大司空金印紫綬比丞相哀帝建平二年復爲御史大夫元壽二年復爲大司空注引漢官舊儀丞相刺史常以



秋分行部御史為駕四封乘傳攷平帝紀如澹注律當乘傳及發駕置傳者皆持尺五寸木傳信封以御史大夫印章此文不曰印而但曰章與將軍諸印同似尊而貴之也印文五字雖與王莽時印同恐非是



右御史中丞章案此即御史大夫蓋東漢改中丞為大夫也故漢表無中丞百官志無大夫攷百官志御史中丞有治書侍御史二人侍御史十五人皆六百

集古官印 卷三

二

石此與前形制同而亦稱章

印存顧譜龜鈕



右繡衣執法大夫印案漢書王莽傳中郎將繡衣執法各五十五人分填音竹反緣邊大郡督大姦猾擅弄兵者又百官公卿表御史大夫內領侍御史有繡衣直指出討姦猾治大獄武帝所制不常置百官志言御史中丞有治書侍御史二人及大朝會大封拜則二人監威儀有違失則劾奏蔡質漢儀曰其二人者

更直執法省中者皆糾察百官督州郡公法府掾屬高第補之蓋繡衣執法本皆御史大夫之屬王莽置為一人此印文曰繡衣執法大夫疑王莽時制又莽置九卿每卿置三大夫凡二十七大夫印文大下旁加二作夫字攷宋景文筆記云古者大夫字便用疊畫寫之以夫有大音故也莊子李斯嶧山碑如此惟所見莽時印皆五字與此制不合或是後代物此印已見范氏譜文略同云鍍金龜鈕顧氏所摹較此為小

集古官印 卷三

三

范氏

右蘭臺令史印案百官公卿表無此官百官志少府屬職有蘭臺令史六百石注曰掌奏及印工文書則此為東漢印而印文五字亦與王莽時印同疑亦莽時物

范氏

印存



右印文曰大鴻臚丞案百官公卿表大鴻臚屬官有

行人譯官別火三令丞及郡邸長丞百官志大鴻臚丞一人比千石此印統曰大鴻臚丞蓋東漢時印



桂氏

右典客丞印案公卿表典客秦官掌諸歸義蠻夷有丞景帝中六年更名大行令武帝太初元年更名大鴻臚則此印當為西京中六年以前物
大年據印史摹補

集古官印考 卷三

金氏塗金龜鈕

四

右宗正之印案百官公卿表宗正秦官掌親屬平帝元始四年更名宗伯百官志宗正卿一人中二千石本注曰掌序錄王國嫡庶之次及諸宗室親屬遠近郡國歲因計上宗室名籍若有犯法當髡以上先上諸宗室宗正以聞乃報決此印文不曰宗正卿當為西京物



又見范氏虎鈕

右印文曰黃門給事案漢書百官表尙書屬官有諸僕射署長中黃門注師古曰中黃門謂奄人居禁中在黃門之內給事者也表又言給事中亦加官所加或大夫博士議郎掌顧問應對位次中常侍中黃門有給事黃門續漢書百官志黃門侍郎六百石本注曰無員掌侍從左右給事中關通中外及諸王朝見於殿中引王就坐又注引獻帝起居注曰帝初即位

集古官印考 卷三

五

初置侍中給事黃門侍郎員各六人出入禁中近侍帷幄則漢末始有此官也然宋書百官志引漢百官表秦曰給事黃門無員掌侍從左右漢因之漢東京曰給事黃門侍郎亦無員



右中尉之印案百官公卿表中尉秦官掌徼循京師有兩丞候司馬千人武帝太初元年更名執金吾秩中二千石又諸侯王官亦有中尉掌武職百官志中

尉一人比二千石本注曰職如郡都尉至盜賊



桂氏

右武庫令印案百官公卿表執金吾屬官有中壘寺互武庫都船四令丞百官志武庫令丞一人六百石本注曰主兵器

大年據印史摹補

查氏



集古官印

卷三

六

右印文曰武庫中丞案百官公卿表中尉屬官都船武庫有三丞百官志武庫令丞一人印文曰武庫中丞蓋西京武庫本有三丞或以左右中為別耳此當是西京物

桂氏

右印文曰執金千人案百官公卿表言中尉武帝更名執金吾有兩丞候司馬千人師古曰候及司馬及千人皆官名也屬國都尉云有丞候千人西域都護

云司馬候千人各二人凡此千人皆官名也而攷百官志執金吾下無千人明文則此印當為西漢物惟執金下無吾字似於義未妥豈以印文止用四字而省去之邪



桂氏

右印文曰執金吾左掌記案執金吾漢官左掌記似即後代記室之流然於漢志無攷宋書百官志言晉初罷執金吾則此或漢末魏初之官

集古官印

卷三

七

大年據張氏禹襄孝慈堂印譜摹補

范氏龜鈕



右五官中郎將印案漢書百官公卿表言中郎有五官左右三將秩皆比二千石續漢百官志云五官中郎將一人比二千石本注曰主五官郎



右印文曰期門僕射案百官公卿表期門掌執兵送

武帝建元三年初置比郎無員多至千人有僕射秩比千石平帝元始元年更名虎賁郎置中郎將秩比二千石則此印當爲西京元始以前物宋志言漢武帝建元三年始徵行出遊選材力之士執兵從送期之諸門故名期門無員多至千人



桂氏

右虎賁中郎將印案詳前攷顏師古曰賁讀與奔同言如猛獸之奔百官志虎賁中郎將比二千石注曰

集古官印攷 卷三

八

王虎賁宿衛蔡質漢儀曰王虎賁千五百人無常員多至千人戴鶡冠次右將府又虎賁舊作虎奔言如虎之奔也王莽以古有勇士孟賁故名焉孔安國曰若虎賁獸言其甚猛

大年據印正摹補



右印文曰武猛中郎將案武猛中郎將見隸續末卷無碑名題名此印文五字亦與王莽時制同武林何

夢華印本

桂氏



右印文曰右公車官案漢書百官表衛尉秦官掌宮衛屯兵屬官有公車司馬衛士旅賁三令丞此不稱司馬令丞而云右公車官似非漢官然攷後代亦未見有其名或亦是漢末魏初之官

大年據明范氏大澈集古印譜摹補吳氏觀均稽古齋印譜亦有案漢魏六朝官印皆用白文此左

集古官印攷 卷三

九

右公車官印用朱文且甚奇古蓋周印也說詳大年所纂印志瞿氏未見原印故云或漢末魏初官



桂氏

右印文曰左公車官當與右公車官同

大年據明顧氏從德集古印藪摹補明王氏常秦漢印統范氏萊印原無名氏秦漢印真蹟金索並有

桂氏

右詹事丞印案百官公卿表詹事秦官掌皇后太子家有丞臣瓚曰茂陵書詹事秩二千石師古曰皇后太子各置詹事隨其所在以名官百官志太長秋本注曰承秦有詹事一人位在長秋上宦者主中諸官成帝省之以其職并長秋則東漢已改詹事為長秋兼官矣此印當是西京物

集古官印 卷三

十

桂氏

右顯平詹事丞印案詹事本掌皇后事之官攷王莽之母封功顯君此云顯平或亦皇后之封號也

桂氏

右廡倉口印案公卿表詹事屬官有倉廡令長丞諸宦官皆屬焉乃皇后之官也則此廡倉口印當即廡倉令長丞等官而郡國志不言則此當為西京物

顧諫



右太子率更令印案百官公卿表詹事掌皇后太子家屬官有太子率更家令張晏曰太子稱家故曰家令百官志太子率更令一人千石本注曰主庶子舍人更直職似光祿此無家字當為後漢印



右信都食官長印案漢書百官公卿表詹事屬官有

集古官印 卷三

十一

倉廡祠祀食官令長丞又地理志信都國注云景帝二年為廣川國宣帝甘露三年復故劉敞曰景帝二年初封王子彭祖為廣川王都信都四年徙趙國除為信都郡中二年封皇子越為廣川王傳國至王汝陽廢當甘露四年也疑此信都下注當云高帝置景帝二年為廣川國宣帝甘露四年復故中溶攷諸侯王表元帝子中山孝王興建昭二年六月立為信都王十五年陽朔二年徙中山凡三十年薨綏和二年王箕子嗣六年元壽二年立為皇帝又宣帝子楚孝

王與孫景建平二年自定陶王徙信都十三年王莽篡位更爲公明年廢則西漢封信都王者非一人也



右郭海食官長印與前印略同案兩漢志皆有郭海郡而攷東漢時千乘王後孝王子纘嘗封郭海王此印當即其食官長之印也說文邑部郭郭海地從邑孛聲力部勃排也从力孛聲二字誼別郭海之郭後代多混誤从力且又有加水旁作渤者故徐鼎臣云

集古官印考 卷三

十二

今俗作渤非是



查氏

右廩犧令印案百官公卿表景帝二年分置左內史

左下當右內史武帝太初元年更名京兆尹左內史

脫右字更名左馮翊張晏曰馮翊也胡佐也屬官有廩犧令丞尉師古

曰廩王藏穀犧王養牲皆所以供祭祀也百官志廩犧令六百石掌祭祖犧牲薦鷺之屬中興屬河南尹此印見范氏譜皆合云鼻鈕蓋即范所藏物也

桂氏



右太倉令印案百官公卿表大司農屬官有太倉令丞百官志太倉令一人六百石本注曰至受郡國傳漕穀丞一人

大年據印史摹補



印統

右軍倉丞印漢書百官表治粟內史秦官掌穀貨有

集古官印考 卷三

十三

兩丞景帝後元年更名大農令武帝太初元年更名大司農屬官有大倉丞郡國諸倉丞農監都水六十五官長丞皆屬焉搜粟都尉武帝軍官不常置則此印疑即武帝時搜粟都尉所屬軍官之倉丞也

桂氏



右考工令印案百官公卿表少府屬官有攷工室令丞武帝太初元年更名考工室爲考工百官志考工令一人六百石本注曰至作兵器弓弩刀鎧之屬



印流

右太醫丞印案百官公卿表太常屬官有太醫令丞又少府屬官亦有太醫令丞千石百官志止少府屬職有太醫令一人六百石本注曰掌諸醫藥丞方丞各一人本注曰藥丞主藥方丞主藥方此印文但曰丞當為西京印



桂氏

集古官印攷 卷三

十四

右將作丞印案百官公卿表將作少府秦官掌治宮室有兩丞左右中候景帝中六年更名將作大匠屬官有石庫東園主章左右前從中校七令丞又主章長丞武帝太初元年更名東園主章為木工成帝陽朔三年省中候及左右前後中校五丞百官志將作大匠一人丞一人六百石此印但稱丞當為後漢物

大年據印史摹補

桂氏



右右司空印案百官公卿表少府屬官有左右司空此右司空之印也

大年據范譜摹補吳譜亦有



右印文曰未央廐丞案百官公卿表太僕秦官掌輿馬有兩丞屬官有大廐未央家馬三令各五丞一尉百官志未央廐令一人六百石本注曰主乘輿及廐中諸馬長樂廐丞一人又言舊有六廐皆六百石令

集古官印攷 卷三

十五

中興省約但置一廐攷三輔黃圖云未央大廐在長安故城中漢官儀曰未央宮六廐長樂承華等廐令皆秩六百石又攷宋書百官志驛驢廐丞一人漢西京為龍馬長東京為未央廐令魏為驛驢令蓋西京未央本六廐後漢并為一廐此即長樂廐丞也



查氏

右右牧官印攷地理志北地郡靈州惠帝四年置有河奇苑號非苑師古曰苑謂馬牧也又郁郅泥水出

北蠻夷中有牧師苑官又遼東郡襄平有牧師官百官志長樂廡丞一人本注曰下又有牧師苑皆令官主養馬分在河西六郡界中中興皆省惟漢陽有流馬苑但以羽林郎監領又攷隋書百官志言行官所在皆立總監以司之隴右諸牧置左右牧監各一人此稱官不稱監非隋物也

右顯平監印案與前詹事丞上顯平二字同然攷漢

集古官印考

卷三

十六

官名監者有廷尉祕書羽林尙食而据史記李陵及衛青傳有建章監漢書昭帝紀蘇武爲核中監傅介子傳遷平樂監似皆離宮之名疑此顯平亦宮名也豈此即皇后所居之宮前有詹事丞者邪



右印文曰右泉苑監攷漢有上林等苑詳三輔黃圖而右泉之名未見然續漢書郡國志云鈞盾令一人六百石本注曰宦者典諸近池苑園游觀之處又有

濯龍監直里監各一人四百石本注曰濯龍直里皆園名漢官曰又有胡熟監一人濯龍監秩六百石又攷三輔黃圖云三十六苑漢儀注太僕牧師諸苑三十六所分布北邊西邊以郎爲苑監宦官奴婢三萬人養馬三十萬匹養鳥獸者通名爲苑故謂之牧馬處爲苑然則此印恐係牧馬苑監之郎官所佩也



顧譜

右中城府印案百官公卿表無此官百官志中城府

集古官印考

卷三

一七

令一人六百石本注曰掌中幣帛金銀諸貨物丞一人而印文不分令丞蓋令之印也或中城府本止有一印耳攷隸釋中常侍樊安碑吉成侯州輔碑俱有臧府令又無中字藏作臧正與此合古無藏字漢碑皆作臧惟藏椁則加廿頭以別之後代以臧字訓善藏爲收藏截然分爲兩字矣證以此印及漢碑知志作藏亦臧之誤此印定爲漢物



吳氏金氏鼻鈕

右中官府印案百官志有中宮私府令丞皆宦者爲之然作宮與中宮僕及謁者尙書等文同據此作官又無私字爲可疑然攷志於大長秋本注言詹事位在長秋上亦宦者主中諸官作官不作宮豈史志有誤邪此印見范氏譜皆合蓋卽一印而前爲范所藏也



右印文曰黃室私官右丞攷後漢書百官志諸公主

集古官印攷

卷三

十八

每主家令一人六百戶丞一人三百石注引漢官曰私府長一人秩六百石家丞一人三百石又中宮私府令一人六百石本注曰宦者主中藏幣帛諸物裁衣被補浣者皆主之丞一人本注曰宦者又攷王莽傳自謂黃帝之後又以漢帝后爲定安太后號曰黃皇室主疑此亦莽所置之官然印文六字與莽制不合



吳氏金氏鼻鑑

右藥府臧印案百官公卿表無藥府臧百官志有中宮藥長一人四百石本注曰宦者亦無此名然以臧爲藏當亦是漢印此印見范氏譜皆合云瓦鈕蓋卽一印也



印存

右印文曰河隄謁者章案晉宋二史志皆言漢東京省都水置河隄謁者晉書職官志都水使者漢水衡之職也漢又有都水長丞主陂池灌溉保守河渠屬

集古官印攷

卷三

十九

太常漢東京省都水置河隄謁者魏因之及武帝省水衡置都水使者一人以河隄謁者爲都水官屬及江左省河隄謁者置謁者六人予攷酸棗令劉熊碑陰有河隄從事蓋卽謁者之屬官也而郡國志皆未詳可以補其闕略

大年據印史摹補



右印文曰左河隄謁者印攷河隄謁者始置於後漢

魏晉因之然史志皆不言有左右之分故仍附此



桂氏

右黎陽謁者之印案兩漢黎陽皆屬魏郡攷續漢書百官志太尉注引應劭漢官儀曰黎陽謁者世祖以幽并州兵騎定天下故於黎陽置營以謁者監之兵騎千人復除甚重謁者任輕多放情態順帝改用公解守掾有清名威重者遷超牧守焉又後漢書南匈奴傳永平八年始置度遼營以中郎將吳棠行度遼

集古官印考

卷三

二十

將軍事副校尉來苗左校尉閻章右校尉張將黎陽虎耳營士屯五原曼柏章懷注略同又言順帝遣黎陽營兵出屯中山北界注云黎陽先置營兵以南單于求復障蹇恐入侵擾亂置屯兵於中山北界然則此為東漢初物

大年據印史摹補

桂氏

右印文曰監營司馬案此當即監黎陽營謁者之屬

監營謁者比於將軍其下可置司馬也又後漢書安帝紀建光元年初置漁陽營兵章懷注引伏候古今注曰置營兵千人也則漁陽亦可有監營之官也



印叢龜鈕願譜鼻鈕

右印文曰沛祠祀長案地理志沛屬沛郡郡國志郡改國又百官公卿表詹事屬官有祠祀令長丞百官志有祠祀長本注曰主祠祀比四百石此印文曰沛祠祀長者攷後漢書光武本紀建武五年秋七月丁

集古官印考

卷三

二十一

丑幸沛祠高原廟注前書音義曰原再也謂已立廟更立者為原然則此乃沛之祠祀長印也沛為高祖之鄉故別立原廟設此官以主其祠祀而史志皆未詳可以補其闕漏

塗金龜鈕



右印文曰奉車都尉案百官公卿表奉車都尉掌御乘輿車武帝初置秩比二千石百官志本注曰無員漢官曰三人此種官印今往往見之其文稍有不同

集古印譜所載隸字有作𠄎𠄎者

塗金龜鈕

龜鈕



右印文曰駙馬都尉案百官公卿表駙馬都尉掌駙馬武帝初置秩比二千石師古曰駙副馬也非正駕車皆為駙馬一曰駙近也疾也百官志本注曰無員漢官曰五人下一印較小

龜鈕



集古官印攷

卷三

二十三

右騎都尉印案百官公卿表宣帝地節二年初置騎都尉諫大夫使護西域三十六國有司馬候千人各二人百官志騎都尉比二千石本注曰無員本監羽林騎漢官曰一十人

印存



右騎司馬印案此當即騎都尉之司馬蓋印文用四字若但稱都尉則嫌與他官混故去都尉而以印字足之郡國志不言騎都尉有司馬此印當是西京物

大年據印史摹補



右印文曰車騎左都尉案印文五字與王莽時官印合其云車騎左都尉當即騎都尉之類亦莽所改置也又攷漢書匈奴傳言甘露二年呼韓單于款五原塞願朝三年正月漢遣車騎都尉韓昌迎則車騎都尉本西漢所置也

集古官印攷

卷三

二十三



桂氏

右印文曰主爵都尉案百官公卿表主爵中尉秦官掌列侯景帝中六年更名都尉武帝太初元年更名右扶風與左馮翊京兆尹是為三輔秩二千石百官志無此官則印為西京時物

大年據印史摹補



范氏龜鈕

右印文曰屬國都尉案百官公卿表典屬國秦官掌蠻夷降者武帝元狩三年昆邪王降復增置都尉丞候千人屬官九譯令成帝元年省并大鴻臚又云屬國都尉武帝時置百官志每屬國置都尉一人比二千石屬國分郡離遠縣置之如郡差小置本郡名又郡國志武帝置屬國都尉主蠻夷降者中興建武六年省惟邊郡置之而攷其時屬國都尉凡六廣漢安帝時置蜀郡延光元年置犍爲永初元年置張掖武帝置遼東安帝時置志所謂安帝又命屬國別領比

集古官印攷卷三 二十四

郡者六也此但稱屬國都尉未知何屬



右都候之印攷都候當即騎都尉或屬國都尉及將兵都尉之屬官也

龜鈕

右常樂右侯印攷隋書地理志敦煌郡屬縣有常樂云後魏置常樂郡開皇初郡廢改縣爲常樂有關官

然郡縣皆不應有侯惟後漢書有常樂亭侯俊爲綏邊將軍或敦煌郡舊有亭名長樂故後魏於此置郡敦煌乃邊郡故有關官也此印文五字與王莽時制合疑亦莽置之官印爲吳門王月耒口口所藏



顧諱穿鈕

右印文曰廣漢屬國都尉案郡國志益州刺史部廣漢屬國都尉云故北都尉屬蜀郡安帝時以爲屬國都尉別領三城攷後漢書西南夷東號子麻奴傳

集古官印攷卷三 二十五

初武都塞上白馬羌攻破屯官反判連年二年永和春廣漢屬國都尉擊破之斬首六百餘級



印存

右印文曰張掖屬國左盧小長案郡國志張掖屬國武帝置屬國都尉以主蠻夷降者安帝時別領五城又漢書匈奴傳右賢王犁汗王四千騎分三隊入勒屋蘭番和張掖太守屬國都尉發兵擊大破之此左盧小長益屬國都尉之屬官以之備禦盧水胡

者也詳漢盧水阡長下又攷史記大宛傳言大夏在大宛西南無大王長往往城邑置小長又漢書西南夷傳言永元九年徼外蠻夷及暉國王雍由調遣重譯奉國珍寶和帝賜金印綬小君長則小長亦是蠻夷自置之官稱因此印不稱漢而加以屬國都尉故列屬國都尉之後



金氏塗金龜鈕

右印文曰將兵都尉攷御覽引漢書解詁云都尉將

集古官印攷

卷三

二十六

兵副佐太守備盜賊也又後漢書南蠻傳和帝永元十二年夏四月南象林蠻夷二千餘人寇掠百姓燔燒官寺郡縣發兵擊討斬其帥餘衆乃降於是置象林將兵長史以防其患長史蓋即都尉之屬

印存



右強弩都尉章攷漢書何奴傳有強弩都尉路博德而宋書百官志云彊弩將軍漢武帝以路博德爲彊弩校尉李沮爲彊弩將軍宣帝以許延壽爲彊弩將

軍彊弩將軍至東漢爲雜號此不曰印而曰章與將軍同文用五字又與王莽時印合當爲莽時物



右章威都尉章攷章威之名不見於將軍此印文五字與前印及前車騎左都尉同當亦是莽時物



龜鈕



右印文曰武猛都尉集古印譜曰漢何進使武猛都

集古官印攷

卷三

二十七

尉丁原燒孟津火照城中又魏橫海將軍碑載呂君歷武猛都尉考其時乃建安中也中溶攷後漢書何進傳注云武猛謂有武藝而勇猛者取其嘉名因以名官也呂君碑見隸續猛字从犬旁而印文猛作盪者繆篆也

瓦鈕顧諸



右印文曰陷陳司馬集古印譜曰陳古戰陣字漢安帝元初中任尙募陷陳士擊羌零建安間樂進于禁

皆常爲陷陣都尉則此即其司馬也



桂氏

右印文曰陷陳破虜司馬攷後漢末有陷陳都尉而元初中左鹿蠡王須沈以助擊零昌封破虜侯則此當亦陷陣司馬之別名也

大年據許氏榘集古印譜摹補

吳氏



集古官印攷 卷三

二十六

右印文曰陷陳募人攷後漢書西羌傳云任尙又遣假司馬募陷陳士擊零昌於北地此印當即所募陷陳之士也此印見范譜皆合云鼻鈕蓋前爲范所藏也

集古官印攷卷四

嘉定瞿中溶編輯

男樹鎬校刊



印存

右印文曰中壘校尉案百官公卿表中壘校尉掌北軍壘門內外掌西域師古曰掌北軍壘門之內而又外掌西域百官志北軍中候本注曰舊有中壘校尉領北軍營壘之事中興省中壘但置中候以監五營則此印爲西京物

集古官印攷 卷四

大年據印史摹補



右印文曰中壘左執姦攷王莽傳言建國四年復明六筦之令天下愈愁盜賊起納言馮常以六筦諫莽大怒免常官置執法左右刺姦此印文五字正與莽制合其爲即非所置執法刺姦之官無疑新篁張叔未所得也



顧譜

右印文曰比軍中候案百官志比軍中候一人六百石本注曰掌監五營漢官曰吏員七人候自得辟名大鴻臚一人斗食



桂氏

右印文曰城門校尉案百官公卿表城門校尉掌京師城門屯兵有司馬十二城門候百官志城門校尉

集古官印 卷四

二

一人比二千石本注曰掌雒陽城門十二所此印亦見翁氏兩漢金石記

大年據印正摹補印史印萃金索並有



桂氏

右印文曰越騎司馬案百官公卿表武帝初置八校尉其屬皆有丞司馬一曰越騎校尉掌越騎如淳曰越人內附以爲騎也百官志越騎校尉一人比二千石本注曰掌宿衛兵司馬一人千石

大年據明程氏遠古今印則摹補印史印萃金索並有



顧譜龜鈕

右印文曰司隸校尉案百官公卿表司隸校尉周官武帝征和四年初置持節從中都官徒千二百人捕巫蠱督大姦猾後罷其兵察三輔三河宏農元年初元四年去節成帝元延四年省綏和二年哀帝復百官志司隸校尉一人比二千石本注曰成帝省建武

集古官印 卷四

三

中復置并領一州

依表當云哀帝復置建武中并領一州

顧譜鼻鈕



右印文曰司隸從事案百官志司隸校尉從事史十二人本注曰都官從事主察舉百官犯法者功曹從事主州選署及衆事別駕從事校尉行部則奉引錄衆事簿曹從事主財穀簿書其有軍事則置兵曹從事主兵事其餘部郡國從事每郡國各一人主督促文書察舉非法皆州自辟除故通爲百石云攷隸釋

有司隸從事郭究碑正與此印合可知當時並不分都官功曹等名目也百官公卿表不言司隸校尉有從事蓋東京始增設耳



印統

右校尉之印案百官公卿表自司隸至虎賁校尉秩皆二千石西域都護加官宣帝地節二年初置以騎都諫大夫使護西域三十六國有副校尉秩比二千石丞一人司馬候千人各二人惟此印但稱校尉未

集古官印考 卷四

四

知何屬然史但稱校尉者亦甚多蓋皆領軍將軍及都尉之屬也

龜鈕

右校尉之印章攷王莽傳地皇八年有校尉萬二千五百人又賜縣宰號為校尉此印文為五字與莽制合當為莽時印故傳世多於前四字者而印文校字亦多不同集古印譜所載析尉一印亦即校尉之誤也尉印似不應稱印章而用龜鈕也

印統

右校尉丞印詳上

右校尉丞之印以五字為文恐亦王莽時物

右印文曰校尉左千丞案百官公卿表言校尉丞一

集古官印考 卷四

五

人司馬候千人各二人戊巳校尉元帝初元年置有丞司馬各一人候五人秩比六百石又王莽傳言有校尉萬二千五百人又賜縣宰號為校尉此印文為五字與王莽時印合則亦當是莽所置之官

范氏瓦鈕

右校尉候印案此即司馬下五人之候也



范氏瓦鈕

右騎千人印案公卿表言校尉屬官有千人而續漢郡國志武威郡有左騎千人官張掖屬國亦有左騎及千人司馬官千人官此印以騎千人為文似并左騎與千人合為一官未知其審武威郡故匈奴休屠王地而張掖屬國乃武帝置屬國都尉以王蠻夷降者其所云左騎千人似皆地名與校尉之千人異則其官稱為騎千人或設一官主二城故云騎千人歟

集古官印攷 卷四

六

右印文曰中軍校尉攷後漢書靈帝紀中平五年八月初置西園八校注引樂資山陽公載記曰小黃門蹇碩為上軍校尉虎賁中郎將袁紹為中軍校尉屯騎校尉鮑鴻為下軍校尉議郎曹操為典軍校尉趙融為助軍校尉馬方為助軍右校尉諫議大夫夏牟為左校尉淳于瓊為右校尉凡八尉皆統於蹇碩則此即袁紹之印也

桂氏

右印文曰典軍校尉詳上

大年據印正摹補

桂氏

右印文曰贊軍校尉案此當即典軍校尉之類亦漢末校尉之名也

大年據印正摹補

集古官印攷 卷四

七

右衛騎校尉章攷西漢有屯騎越騎胡騎等校尉東漢末曹操為驍騎校尉此云衛騎蓋其類也印文五字或是莽所置之官

龜鈕

龜鈕

右印文曰武猛校尉集古印譜曰建安中吳潘璋為武猛校尉魏齊王芳嘗祀武猛校尉典韋於太祖庭韋以建安二年死事也中涓攷隸續無名碑陰有武猛校尉口邵

右印文曰綏民校尉案綏民校尉不見於兩漢表志集古印譜曰今道縣有漢故綏民校尉騎都尉桂陽曲紅灌陽長熊君碑篆額與此印無異中溶攷洪景伯隸釋跋云灌陽縣是劉表初命熊君置綏民校尉亦表所創者與高願褒義校尉相類漢末王政不綱始建牧伯諸劉在荆擅權專恣無尊獎王室之心名官置縣皆不以告故史氏逸而不書

集古官印攷

卷四

八

顧譜龜鈕

右印文曰建威校尉山左金石志云魏書官氏志始有建威將之名未云有建威校尉然校尉乃將軍屬官豈爾時亦可借此銜邪予謂以後建威偏將校尉證之則此疑是建威將軍之屬建威將軍詳後

顧譜

右印文曰建威偏將校尉當即建威偏將軍之屬不

言軍省文也言偏將者別于將軍也

右印文曰大師軍壘辟前和門丞愚謂大師當是王者統六軍之眾親行征伐即毛詩整我六師周禮大宗伯所謂大師之禮用眾也軍壘辟者夏官量人云營軍之壘舍又史記淮陰侯傳言深溝高壘漢書英布傳則言深溝壁壘也蓋壘高如壁故謂之壁壘而史記白起傳云趙軍築壘辟而守之秦又攻其壘取

集古官印攷

卷四

九

二尉敗其陣奪西壘辟即此印文所云軍壘壁前是也下云和門者攷周禮大司馬中冬教大閱遂以狩田以旌爲左右和之門羣吏各帥其車徒以叙和出左右注云軍門曰和今謂之壘門立兩旌以爲之叙和出用次第出和門也疏云漢時軍壘爲門名曰壘門與古和門同又攷漢書百官公卿表執金吾屬官有中壘寺互武庫都船四令丞都船武庫有三丞中壘兩尉其丞皆千石又言八校尉皆武帝初置有丞司馬秩皆二千石西域都護加官其一曰中壘校尉

掌北軍壘門內外掌西域師古曰掌北軍壘門之內而外掌西域是也凡行軍將軍之下皆有校尉及丞此印文云大師軍壘辟前和門丞蓋軍中所置守壘門之丞和門即壘門亦即史記周勃世家所謂亞夫乃傳言開壁門之壁門也漢表言中壘兩尉史記言秦攻趙軍之壘取二尉是行軍之壘正如中壘校尉之有丞且有兩尉矣拾遺記載瑯琊王溥先時家貧穿井得鐵印銘曰傭力得富錢至億庾一土三田軍門主簿後以一億錢輸官得中壘校尉掌北軍壘

集古官印攷 卷四

十

門故曰軍門主簿是校尉可稱主簿非丞尉之外別有主簿也和門丞不詳於百官表而考漢自武帝開邊用兵西域置校尉丞等官今玩此印篆書工整有法非魏晉以下之印可比且稱軍壘辟與史記白起傳合又稱和門與周官大司馬文合詳其文義古奧必是武帝開邊時軍營所置之官印真西漢初物可以補漢表之缺略者也戊戌七月姑蘇董二坡得此印示予乃詳攷之

查氏

右屯田丞印攷漢書百官表戊巳校尉元帝初元元年置有丞司馬各一人俟五人秩比六百石又農都尉武帝初置而宣帝神爵元年趙充國為後將軍征西羌上言屯田之計未詳設立有官惟攷王莽傳趙並使營北邊還言五原北假膏壤殖穀異時常置田官乃以並為田禾將軍發曳卒屯田比假以助軍糧又西域傳渠犂城自武帝初通西域置校屯田渠犂

集古官印攷 卷四

十一

續漢書百官志邊郡置農都尉至屯田殖穀又西域傳元帝置戊巳二校尉屯田於車師王庭後明帝命將帥北征匈奴取伊吾盧地置宜禾都尉以屯田遂通西域于寘諸國章懷注引漢官儀曰戊巳中央鎮覆四方又開渠播種以為厭勝故稱戊巳焉車師有前王後王國也然則戊巳校尉與農都尉宜禾都尉皆主屯田之事農都尉宜禾都尉史皆未詳其有丞此印文云屯田丞者其即戊巳校尉之丞歟

印存

右印文曰護軍中尉攷漢書匈奴傳御史大夫韓說為護軍將軍護四將軍以伏單于又宋書百官志云護軍將軍一人掌外軍秦時護軍都尉漢因之陳平為護軍中尉盡護諸將然則後以都尉為中尉矣武帝元狩四年以護軍都尉屬大司馬于時為都尉矣李廣傳廣為驍騎將軍屬護軍將軍蓋護軍護諸將軍

集古官印攷

卷四

十二

印叢駝鈕顧譜鼻鈕

右印文曰護軍之印案百官公卿表護軍都尉秦官武帝元狩四年屬大司馬成帝綏和元年居大司馬府比司直哀帝元壽元年更名司冠平帝元始元年更名護軍攷漢書匈奴傳貳師將軍遣護軍將二萬騎則將軍亦別有護軍為將軍之屬矣

范氏鼻鈕

印存

右護軍印章二改之印為印章當非同時物下印且左行

右護軍之印章案印文五字當是王莽時物

右中部護軍章吳門王月鋤藏攷宋書百官志言班固為大將軍中護軍隸將軍幕府非漢朝列職而攷

集古官印攷

卷四

十三

漢志言大將軍營有五部則中護軍當即中部之護軍也此印稱中部護軍章五字與莽制諸印合當亦是莽時物中部詳後中部偏將軍印

將軍

漢書百官公卿表太尉秦官金印紫綬掌武事武帝建元二年省元狩四年初置大司馬以冠將軍之號宣帝地節三年置大司馬不冠將軍亦無印綬官屬成帝綏和元年初賜大司馬金印紫綬置官屬祿比丞相去將軍哀帝建平二年復去大司

馬印綬官屬冠將軍如故元壽二年復賜大司馬印綬置官屬去將軍位在司徒上有長史秩千石前後左右將軍皆周末官秦因之位上卿金印紫綬漢不常置或有前後或有左右皆掌兵及四夷有長史秩千石續漢書百官志將軍不常置本注曰掌征伐背叛比公者四第一大將軍次驃騎將軍次車騎將軍次衛將軍又有前後左右將軍初武帝以衛青數征伐有功以為大將軍欲尊寵之以古尊官惟有三公皆將軍始自秦晉以為卿號

集古官印疏 卷四

十四

故置大司馬官號以冠之其後霍光王鳳等皆然成帝綏和元年賜大司馬印綬罷將軍官世祖中興吳漢以大將軍為大司馬景丹為驃騎大將軍位在公下及前後左右雜號將軍眾多皆王征伐事訖皆罷明帝初即位以弟東平王蒼有賢才以為驃騎將軍以王故位在公上數年後罷章帝即位西羌反故以舅馬防行車騎將軍征之還後罷和帝即位以舅竇憲為車騎將軍征匈奴位在公下還復有功遷大將軍位在公上復征西羌還免

官罷安帝即位西羌寇亂復以舅鄧騭為車騎將軍征之還遷大將軍位如憲數年復罷自安帝政治衰缺始以嫡舅耿寶為大將軍常在京師順帝即位又以皇后父兄弟相繼為大將軍如三公焉長史司馬皆一人千石本注曰司馬主兵如太尉從事中郎二人六百石本注曰職參謀掾屬二十九人令史及御屬三十一人本注曰此皆府員職也又賜官騎三十人及鼓吹其領軍皆有部曲大將軍營五部校尉一人比二千石軍司馬一人

集古官印疏 卷四

十五

比千石部下曲有軍侯一人比六百石曲下有屯屯長一人比二百石其不置校尉部但軍司馬一人又有軍假司馬假侯皆為副貳其別營領屬為別部司馬其兵多少各隨時宜門有門侯其餘將軍置以征伐無員職亦有部曲司馬軍侯以領兵

顧諱

右大將軍印章詳前攷蔡質漢儀曰漢興置大將軍

驃騎位次丞相又漢書王莽傳賜諸州牧號為大將軍此以印章二字連用以成五字似是王莽時物宋王氏嘯堂集古錄已載此印

右印文曰從事中郎案續漢書百官志言順帝即位又以皇后父兄相繼為大將軍如三公焉其官屬有長史司馬又有從事中郎二人六百石職參謀議此即是也印文見翁氏兩漢金石記

集古官印攷 卷四

十六

大年據印正摹補

鼻鈕

右左大將軍章攷邠形以後大將軍拔邯鄲則此左大將軍或亦其時所有又在後將軍左將軍之上而為大將軍之副貳也

右廣漢大將軍章

右印文曰大將軍中士攷王莽改秩四百戶者曰中士此印五字與莽制合可知王莽時大將軍下有此官餘詳下偏將軍中士下印為吳門王月鋤藏



鼻鈕



右軍司馬印案軍司馬為大將軍之屬官詳前七修類稿有此印云軍字頭與舊印譜上者不同彼倒右

集古官印攷 卷四

十七

此倒左也馬字中畫彼不通此通第三點此印首見嘯堂集古錄

龜鈕

右軍司馬之印案此印文加之字足成五字當是王莽時印



鼻鈕



右印文曰軍假司馬案言假與軍司馬有別上一印

以段爲假而左旁作叵未合六書下一印假作隰則更繆矣今時此印甚多其文不同大約有此三等案七修類稿載與第二印文同第讀法自左及右云王順伯印譜鄭宗晦漢印式吾子行學古編軍字上有轉筆而其印獨右向假字人旁亦从右邊馬字一點係隸法俱不如此印古拙也此印已見嘯堂集古錄



鼻鈕



右假司馬印集古印譜日前漢班超以假司馬使西

集古官印攷 卷四

十八

域七修類稿曰耿夔爲車騎將軍竇憲假司馬山左金石志云案詔假司馬假司馬軍假司馬文雖不同一司馬副貳官也假司馬官見漢書趙充國傳中溶案又見西羌傳司馬等官當爲將軍之屬非副貳也

印存鼻鈕



右印文曰詔假司馬案詔假司馬當與假司馬有別



鼻鈕



查氏張氏



右印文曰別部司馬亦大將軍之屬官攷後漢書靈帝紀中平五年巴郡板楯蠻叛遣上軍別部司馬趙瑾討平之又延熹中抗徐以中郎將宗資別部司馬平太山賊封東鄉侯見熊方補表此等印今世留傳頗多新字有新新新新之異韻字又有作罷罷罷罷者不可悉數又見有反文者此印首見嘯堂集古錄

集古官印攷

卷四

十九

顧譜鼻鈕

右軍司馬丞印攷漢書匈奴傳有戊巳校尉史陳良終帶司馬丞韓元右曲候任商此軍司馬丞疑即司馬丞也此印文五字亦當爲王莽時物

印存

右印文曰營軍司馬丞案印文五字疑亦王莽時物首加營字後去印字當與前但稱軍司馬丞有別亦

莽所增也

鼻鈕

右軍曲候印案軍曲候乃大將軍之屬官曲為軍之小名故不言曲軍而言軍曲也首見嘯堂集古錄

范氏龜鈕

顧謙龜鈕

右軍曲候之印案文加之合成五字當是王莽時印

集古官印考

卷四

二十

金氏龜鈕顧謙同

右軍曲候丞印案史志不言軍曲候有丞此印文五字蓋亦王莽所改置之官也

查氏

右軍候之印文以之字足成四字則與軍曲候軍假候俱有別蓋即志所謂其餘將軍亦有軍候是也

顧謙鼻鈕

右印文曰軍候司馬据此印似軍候亦有司馬與軍司馬有別

鼻鈕

右軍假候印案此云假似別乎軍候也與軍假司馬同意

集古官印考

卷四

二十一

桂氏

右印文曰敦德尹曲後侯攷地理志敦煌郡武帝後元年分酒泉置莽曰敦德又王莽傳始建國元年攷郡太守曰大尹都尉曰右尉令長曰宰又天鳳元年莽以周官王制之文置卒正連率大尹職如太守屬令屬長職如都尉置州牧郡監二十五人見禮如三公監位上大夫各主五部公氏作牧侯氏卒正伯氏連率子氏屬令男氏屬長皆世其官其無爵者為尹

則此敦德尹蓋即是矣證以後有木平尹丞印印文亦止稱尹不稱大尹宜為莽時物惟印文六字與莽印不合耳

龜鈕

右印文曰歷戎甯曲前侯攷王莽改隴西郡為歷戎歷即厭字又云曲前侯則與前曲後侯似同意惟甯字無屬而印文六字亦與莽制不合侯更攷之此印文先見於桂未谷繆篆分韻丙申冬仲武林友人徐

集古官印攷

卷四

三十三

問遠以印本見貽云周駕堂所藏

鼻鈕



右部曲將印攷隸續無名碑陰有口部司馬裨將軍武猛中郎將武猛校尉軍司馬武猛都尉上皆云部曲將乃知此係部將之總名蓋即所謂將軍領軍皆有部曲是也

顧諸鼻鈕

右印文曰副部曲將攷副部曲將亦見隸續無名碑陰

右左將軍印詳前

印存

右右將軍印詳前攷史記將相名臣年表元狩四年至爵趙食其為右將軍擊單于又元鳳元年九月光

集古官印攷

卷四

三十三

祿勳張安世為右將軍

范氏鼻鈕

龜鈕顧諸鼻鈕

右偏將軍印攷後漢書更始以光武為偏將軍如吳漢寇恂馮異等亦皆為之此印已見嘯堂集古錄

范氏瓦鈕

右偏將軍印章案此以章足成五字當亦王莽時印攷漢書王莽傳賜郡卒正連帥大尹為偏將軍時有

百二十五人

顧諸龜鈕

右印文曰偏將軍中士攷王莽傳始建國元年更名秩百石曰庶士三百石曰下士四百石曰中士五百石曰命士六百石曰元士四年賜郡卒正連帥大尹號為偏將軍則此為莽時印無疑故印文亦五

顧諸

集古官印攷

卷四

二十四

右中部偏將軍章案郡國志云大將軍營五部此云中部蓋居中之一部也偏將軍見前又攷王莽傳大司馬大司徒大司空所保之官皆有中部大司馬下服虔曰大司馬保此官皆如郡守也又王莽復賜諸州牧號為大將軍郡卒連帥大尹為偏將軍然此印非五字與莽制不合

桂氏

右左部偏將軍章攷王莽傳東岳太師立國將軍保

東方三州一部二十五郡南嶽太傅前將軍保南方二州一部二十五郡西嶽國師甯始將軍保西方一州二部二十五郡北嶽國將衛將軍保北方二州一部二十五郡又大司馬所保之官有中部左洎前七郡大司徒所保有中部右部大司空所保亦有中部及六司六卿皆隨所屬之公保其災害又隸續建安二十六年黃龍甘露碑有益州前部左部右部等司馬司馬乃將軍屬官則偏將軍當與之同而大於司馬也此印似與前同為莽制而文亦六字不合

集古官印攷

卷四

二十五

范氏瓦鈕

印統龜鈕

右裨將軍印章攷漢書王莽傳言裨將軍千二百五十人又賜令長號為裨將軍此印文五字其為莽時物無疑

右印文曰行裨將軍章此加行字而去印字以五字為文與王莽制合當亦莽時印裨當从衣旁此誤示

右裨將軍章案宋書百官志裨將軍列於四十號將軍之末云或是漢末及魏所置然據王莽傳則西京已有此名矣此印制度不工整或是軍中艸率鐫鑿否即後代之印也裨字當从衣旁而誤从示隸變相亂耳

顧諸鼻鈕

集古官印攷

卷四

二十六

右印文曰前將軍軍司馬言前將軍軍司馬者別於大將軍及諸將軍也攷史記年表元狩四年李廣為前將軍又漢書匈奴王莽諸傳亦屢見前將軍等

查氏

右印文曰前將軍司馬案此印去一軍字以五字為文蓋王莽時印也

印存

右印文曰後將軍軍司馬案此與前將軍軍司馬同意攷史記年表元朔六年郎中令李廣為後將軍屬大將軍衛青又元狩四年平陽侯曹襄為後將軍擊單于

印存



右印文曰後將軍假司馬案此與前同意

鼻鈕



集古官印攷

卷四

二十七

右印文曰左將軍軍司馬案此與前同意攷史記年表元朔六年太僕公孫賀為左將軍屬大將軍衛青又元封二年秋左將軍荀彘出遼東朝鮮

印存金氏鼻鈕

右印文曰左將軍假司馬與前同意

印存

右印文曰偏將軍假司馬與前同意

印叢鼻鈕顧譜五鈕

右印文曰後將別部司馬宰 後將軍之別部司馬也印取六字成文故去軍字而言後將亦別於大將軍與諸將軍也

印存金氏鼻鈕顧譜五鈕

右印文曰左將別部司馬與前同意

集古官印考

卷四

二十八

顧譜鼻鈕

右印文曰右將別部司馬與前同意

范氏龜鈕

右猥司馬之印案司上一字右旁不可辨其文五字與王莽印合姑附此

式芬案漢書楊敞傳騶馬猥佐如瀆曰騶馬以給使乘之佐主猥馬吏也有史有佐此印曰猥司馬

知主猥馬者史佐之外尚有司馬也

集古官印考

卷四

二十九

集古官印攷卷五

嘉定瞿中溶編輯 男樹鎬校刊

桂氏

右印文曰貳師將軍印攷漢書武帝紀太初元年八月遣貳師將軍李廣利發天下謫民西征大宛注張晏曰貳師大宛地名又見本傳及匈奴傳
大年據印史摹補

集古官印攷 卷五

吳氏



右印文曰伏波將軍章攷史記漢興以來將相名臣年表元鼎五年衛尉路博德為伏波將軍在桂陽破南越集古印譜曰案伏波將軍前漢路博德後漢馬援陳登夏侯惇魏滿寵甄像孫禮盧欽晉孫秀葛洪陶延皆為此官魏晉宋五品後魏比齊從五品梁四班後周五命其名其不一而邵公濟記此印據犬文內嚮直以為馬新息所假印恐未必然使犬文外

嚮尚可立說為路或為馬侯先所假者內向者乃其常援既正之後自不應復誤據內向便為馬侯未為至論又謂伏波云者止博德與援攷之不審矣印文大而巧鈕不合制疑六朝後物也河南邵博論曰客有行雲陽嵯峨山中得古印寸餘塗金駝鈕其文曰伏波將軍章蓋漢印字用五土數也然漢有兩伏波前將軍邳離路博德也後將軍新息馬援也予攷其篆畫知其為馬援印焉案世祖建武十七年交趾女子徵側反攻沒其郡九真日南合浦蠻夷皆應之寇

集古官印攷 卷五

二

略領外六十餘城側自立為王詔拜馬援伏波將軍印書伏字犬文向外恐天下不正者多符印所以為信也所宜齊同薦曉古文字者事下大司空正郡國印章奏可以路博德在援之前未經是正其印犬文外向無疑此印犬文內向是後改定者為援印也明矣以漢百官志攷之將軍不常置皆主征伐事訖則已曰大將軍驃騎前後左右將軍其名其不一而以伏波上博德與援也蓋皆水戰援既南征將樓船二千艘戰士二萬餘斬五千級降以萬計斬其魁傳

首京師方其馱牛醜酒勞饗軍士官屬慷慨相語其
意氣盛矣當時萬里之外一軍之中視此方寸印爲
何如哉豈亦自料後此千餘載委於荆菅瓦礫之地
爲牛童馬卒之所得也好事者百金可贖也又況不
以功業取富貴欲其區區傲天下而垂後世斯惑矣
此印亦見范氏印譜文畧同云鍍金龜鈕蓋先爲范
所藏也

集古官印攷

卷五

三

右輕車將軍章案宋書百官志輕車將軍漢武帝以
公孫賀爲之

顧譜龜鈕



右奮武將軍章攷史記年表永元二年七月太常任
千秋爲奮武將軍擊西羌又見馮奉世傳元帝紀及
沈約宋書皆作奮威又漢書王莽傳遣奮武將軍王
駿出張掖集古印譜曰奮武將軍後漢末呂布爲之
中涖攷三國魏志王允以呂布爲奮威大將軍亦作

威且有太字自此以後皆志所謂雜號將軍也

印存

右奮威將軍章詳前

顧譜龜鈕



右振武將軍章案宋書百官志云振武將軍前漢末
王況爲之中涖攷漢書王莽傳始建國元年十二月
遣振武將軍王嘉出代郡

集古官印攷

卷五

四

印統龜鈕



右虎牙將軍章案宋志以虎牙將軍列於四十號將
軍內云或是後漢及魏所置中涖攷漢書王莽傳詔
云大司空隆新公宗室戚屬前以虎牙將軍東指則
反虜破壞又拜蘭苞爲虎牙將軍又匈奴傳以雲中
太守田順爲虎牙將軍又王莽拜蘭苞爲虎牙將軍
則非始於後漢明矣沈休文之言多未可信此印亦
見范譜其文略同云鍍金龜鈕

顧譜塗金龜鈕

右征虜將軍章攷東觀漢記祭遵為征虜將軍廉潔奉公光武歎曰安得憂國奉公如祭征虜者乎宋書百官志征虜將軍漢光武建武中始以祭遵居之

范氏龜鈕
印存



右建威將軍章攷史記年表永光二年七月雲中太守韓次君為建威將軍擊羌後不行宋志建威將軍

集古官印攷 卷五

五

漢光武建武中以耿弇為建威大將軍乃在其後且有大字非也東觀漢記亦有大字

印叢

右印文曰建威偏將軍當是耿弇所為大將軍之副然印文五字而無章字似王莽時物

吳氏孔氏龜鈕

范氏

右建義將軍章攷東觀漢記曰光武以朱祚為建義

將軍攻朱鮪而後漢書朱祐傳作建義大將軍有大字似誤衍

查氏

右揚武將軍章攷宋志揚武將軍光武建武中以馬成為之此印四圍有界線與前龍額侯及廣阿侯夫人二印同此印亦見范譜其文不異云鍍金龜鈕蓋先藏范氏也

集古官印攷 卷五

六

印統

查氏

右振威將軍章攷宋志振威將軍後漢初宋登為之下一印較小文亦不同

范氏龜鈕

龜鈕

右材官將軍章攷四圍有界與前印相似攷宋書百官志云材官將軍漢武帝以李息為之下印形制大而字不整齊當是後代物

印統桂氏

右鎮北將軍章攷宋志有鎮北將軍言鎮東鎮西鎮北三將軍皆後漢置

顧譜

右揚烈將軍章攷宋志揚烈將軍漢建安中以假公孫淵翁閣學方綱兩漢金石記云獻帝初平三年六月以郭汜爲揚烈將軍胡三省通鑑注揚烈將軍蓋

集古官印攷

卷五

七

始於是

右虎威將軍章案虎威將軍見宋志四十號將軍內云漢建安中于禁居之

金氏龜鈕塗金



右輔國將軍章攷宋志輔國將軍漢獻帝以伏完居之

龜鈕

右折衝將軍章攷宋志折衝將軍漢建安中魏武以樂進居之

范氏鍍金龜鈕

印叢龜鈕顧譜



右鷹揚將軍章攷宋志鷹揚將軍漢建安中魏武以曹洪居之

集古官印攷

卷五

八

印存顧譜

印存

右建武將軍章集古印譜曰建武將軍漢韓安國王晏並爲之則宋志謂建武將軍魏置非也

查氏

右掃寇將軍章案掃寇將軍見宋志四十號內以下皆同

印叢龜鈕

右宣威將軍章

顧譚



金氏龜鈕

右凌江將軍章下一印似亦凌江之繆體

顧譚龜鈕

右綏邊將軍章

集古官印攷 卷五

金氏龜鈕

九

右掃虜將軍章

桂氏

右綏戎將軍章

大年據印史摹補

桂氏

右威武將軍章

桂氏

右強弩將軍之章詳前強弩都尉印下此印多之字與前諸印不類恐非同時物

大年據印萃摹補案桂氏繆篆弩下注無之字



右平難將軍章攷平難將軍不見於宋書隋書諸志

集古官印攷 卷五

十

而形制字文不似漢以後物故附漢將軍各印之末
顧譚龜鈕

右討蕞辦軍印案辦軍之名不見於官志討蕞辦軍當即討蕞將軍之副貳攷漢書王莽傳始建國四年嚴尤奏言匈奴未克夫餘穢貉復起此大憂也莽不尉安穢貉遂反以尤爲討穢將軍此印五字正與王莽時印制合當爲莽時物辦軍之名蓋亦莽所創也穢乃蕞之俗字匈奴傳直上谷以東接穢貉朝鮮亦

作穢而莽傳濊貉又從水作濊又武帝紀元朔元年東夷穢君南閭等二十八萬人降爲蒼海郡晉灼曰穢古穢字又嚴安上書云略穢州師古曰穢州是地名歲與穢通音穢即古濊貉國本朝鮮地漢武置滄海郡又地理志元菟樂浪武帝時置皆朝鮮濊貉勾驪蠻夷師古曰濊音穢字或作穢其音同而鄭康成注周禮秋官蜡氏穢惡反考工記草穢敗穢皆作穢字又攷後漢書明帝紀永平元年烏桓濊貉咸來助祭安帝紀元初五年六月高句驪與穢貉寇元菟後

集古官印攷

卷五

十一

又屢見又東夷傳自單單大領以東沃沮濊貉悉屬樂浪又三國魏志云自單單大山領以西屬樂浪自領以東七縣都尉王之皆以穢爲民又晉書東夷傳夫餘國在元菟北千餘里南接鮮卑北有弱水地方二千里其國殷富自先世以來未嘗被破其印文稱穢王之印國中有古穢城本穢貉之城也又太平寰宇記云穢亦朝鮮之地後漢光武帝封其渠帥爲縣侯皆歲時朝賀無大君長自漢以來其官有侯邑君三老統主下戶其耆舊自謂與高句麗同種言語法

俗大抵相類魏齊王正始六年濊侯等舉邑降四時詣樂浪帶方二郡朝謁並今東夷之地有軍政賦調如華人焉又云東沃沮國後漢通焉初衛滿王朝鮮時沃沮屬焉至漢武帝平朝鮮分其地爲四郡以沃沮城爲元菟郡後爲夷貊所侵徙郡於高句麗西北至光武以其渠帥爲縣侯不耐華麗沃沮諸縣皆爲侯國後漢末猶置功曹主簿諸曹皆穢人作之其諸邑落渠帥皆自稱三老則故縣國之制也後以國小迫於大國之間遂臣屬勾麗

集古官印攷

卷五

十二

范氏鼻鈕

右印文曰輔國將軍長史輔國將軍見前長史乃其屬官也

右印文曰鎮南軍假司馬案宋志有四鎮將軍云鎮南將軍一人後漢末劉表居之此假司馬或是其屬官

印叢龜鈕顧譜鼻鈕

右印文曰強弩司馬案強弩司馬當即強弩將軍之
司馬據此知雜號將軍亦置司馬攷史記年表元朔
五年李沮為強弩將軍屬大將軍衛青擊匈奴又神
爵元年四月樂成侯許延壽為強弩將軍

印存

右印文曰輔國司馬案當即輔國將軍之司馬與強

集古官印攷卷五

十三

弩司馬同輔國將軍見前

顧譜

右印文曰強弩假候案與強弩司馬同意據此知雜
號將軍亦有假候也不云軍假候者蓋印以四字為
文故省去也

顧譜鼻鈕

右印文曰橫海候丞攷史記衛將軍傳將軍韓說以

待詔為橫海將軍擊東越有功為按道侯則此當是
橫海將軍之候丞也史言諸校尉有丞而將軍部下
亦有校尉前有軍曲候丞印當是大將軍之候丞據
此知雜號將軍亦有候丞矣皆可補史之闕略

顧譜瓦鈕

右立義丞印集古印譜曰前漢表凡校尉都尉皆有
丞漢建安中龐德為立義將軍吳孫和以屈幹為立
義都尉

集古官印攷卷五

十四

顧譜

右印文曰立義從事案立義從事當亦立義將軍之
屬官百官志言將軍有從事中郎二人蓋從事一人
中郎一人此即其從事也漢末以後往往以從事中
郎為一人并據此知雜號將軍亦有從事矣

范氏鼻鈕

鼻鈕顧譜吳氏

右印文曰立義行事案集古印譜引吳孟思西域傳

車師後王毅燉煌行事注行事謂行掌史事漢桂陽太守周憬碑陰有故行事未陽華夏蜀志馬騰爲軍行事領部衆中涖案後漢書西域傳永甯元年後王軍就及母沙麻反畔殺部司馬及燉煌行事注云和帝時置戍已校尉鎮車師後部行事謂前行長史索班攷隸釋孔廟置百石孔龢碑有行長史事司隸校尉楊孟文石門頌及巴郡太守張納碑陰俱有行丞事此印文云立義行事立義乃雜號將軍將軍下有長史又校尉下有丞則此所云行事者即行長史或

集古官印攷

卷五

十五

丞事也古今注言郡太守諸侯相病丞長史行事則即可以丞或長史行太守侯相之事矣下印文稍異乃予自藏今歸張叔未矣

金氏鼻鈕

右印文曰帳下行事攷隸釋馮煥碑陰及隸續斥彰長田君斷碑俱有帳下司馬又魯峻石壁畫象有三帳下騎印文曰帳下行事此必司馬騎之類亦軍中之稱與立義行事義同宋書州郡志巴東公相下引

譙周巴記云初平六年荊州帳下司馬趙建建議分巴郡諸縣漢安以下爲永甯郡又三國魏志甘露五年高貴鄉公卒注引魏末傳帳下督成濟帥帳下人出則又在其後矣

集古官印攷

卷五

十六

集古官印攷卷六

嘉定瞿中溶編輯 男樹鏞校刊

刺史

漢書百官公卿表監御史秦官掌監郡漢省丞相遣史分刺州不常置武帝元封五年初置部刺史掌奉詔條察州秩六百石員十三人成帝綏和元年更名牧秩二千石哀帝建平二年復為刺史元壽六年復為牧後漢書光武紀建武十八年是歲罷州牧置刺史章懷注經王莽變革建武元年復

集古官印攷卷六

置牧今改置刺史又續漢書百官志本注曰建武十八年復為刺史十二人各主一州其一州屬司隸校尉諸州常以八月巡行所部郡國錄囚徒考殿最初歲盡詣京都奏事中興但因計吏皆有從事史假佐

桂氏

右冀州刺史章案冀州本周禮職方所掌九州之一漢書地理志言武帝攘卻胡越開地斥境南置交趾

北置朔方之州兼徐梁幽并夏周之制改雍曰涼改梁曰益凡十三部置刺史續漢書郡國志云豫州部郡國六冀州部九兗州部八徐州部五青州部六荊州部七揚州部六益州部十二涼州部十二并州部九幽州部十一交州部七凡九十八又引獻帝起居注建安十八年三月庚寅省州并郡復禹貢之九州具詳劉昭補注冀州刺史所部以地理志攷之乃魏與鉅鹿常山清河四郡而以郡國志攷之則魏鉅鹿常山中山安平清河間清河趙勃海九郡國也

集古官印攷卷六

范氏龜鈕

右印文曰治中從事案續漢書郡國志諸州皆有從事史假佐本注曰員職略與司隸同無都官從事其功曹從事為治中從事

太守丞 長史 郡尉丞

漢書百官公卿表郡守秦官掌治其郡秩二千石有丞邊郡又有長史掌兵馬秩皆六百石景帝中二年更名太守續漢書百官志每郡置太守一人

二千石丞一人郡當邊戍者丞爲長史古今注建武六年三月令郡太守諸侯相病丞長史行事十四年罷邊郡太守丞長史領丞職又地理志云本秦京師爲內史分天下作三十六郡漢興以其郡太大稍復開置又立諸侯王國武帝開廣三邊故首高祖增二十六文景各六武帝二十八昭帝一訖於孝平凡郡國一百三又郡國志世祖中興惟官多役煩乃命并合省郡國十至明帝置郡一章帝置郡國三和帝置三安帝又命屬國別領比郡

集古官印攷 卷六

三

者六至於孝順凡郡國百五

甲存

右河東太守章案地理志河東郡秦置百官公卿表郡守景帝中二年更名太守則印文稱太守者皆景帝中二年後所鑄也

類諸索鈕

右上黨太守章案地理志上黨郡秦置

印統

右宏農太守章案地理志宏農郡武帝元鼎四年置

桂氏

右濟南太守章案地理志濟南郡故齊文帝十六年別爲洛南國景帝二年爲郡

大年據印藪摹補印史印則印統金索並有

集古官印攷 卷六

四

范氏龍鈕

右安定太守章案地理志安定郡武帝元鼎三年置

甲存

右河內太守章案地理志河內郡高帝元年爲殷國二年更名大作太疑與前印非同時物

右常山太守章案地理志常山郡高帝置張晏曰恒山在西避文帝諱故改曰常山郡國志郡改國此大字似亦同前作太

桂氏

右口兔太守章案地理志元菟郡武帝元封四年開高句驪應劭曰故真番朝鮮胡國郡國志同則兔上當是元也兔字漢人隸書加艸頭耳印文止作兔可見漢人摹印尙不繆

集古官印攷 卷六

五

桂氏

右朔方太守章案地理志朔方郡武帝元朔二年開西部都尉

大年據印史摹補

范氏龜鈕

范氏龜鈕吳氏

右天水太守章案地理志天水郡武帝元鼎三年置明帝改曰漢陽此印四圍有界線與前龍頰侯等印

同

右廣漢太守章案地理志廣漢郡高帝置然此印文草率不正恐是後代物

右東萊太守章之泥印範諸城劉吉甫觀察得於陝西案地理志東萊郡高帝置屬青州師古曰東萊子

集古官印攷 卷六

木

國也

張氏

右榷爲太守章案地理志榷爲郡武帝建元六年開應劭曰故夜郎國此印形制長而文作兩行與漢印不類惟榷字从木不从牛與漢碑同故列於漢又見一印本旁少曲似禾

右南陽太守章案地理志南陽郡秦置此印與前印形制略同微小又大作太疑非漢物

范氏鑲金龜鈕

吳氏

右會稽太守章案地理志會稽郡秦置高帝六年爲荆王國十二年更名吳景帝四年屬江都隸揚州此印形制與前略同而大大亦作太又章字篆法並與後魏時太守印相類疑非漢物

集古官印攷

卷六

印存

七

右印文曰南陽守丞案地理志南陽郡秦置攷漢初郡守止稱守後景帝更名太守此印稱守不稱太守當是西京景帝中平二年以前物百官志每郡置太守一人丞一人此即是也

右印文曰東萊守丞案地理志東萊郡高帝置師古

曰故萊子國此印亦當是中平二年以前物

右印文曰東郡守丞與前例同案地理志東郡秦置莽曰治亭屬宛州

右印文曰樂安守丞與前例同案地理志信都郡應劭曰明帝更名樂安

集古官印攷

卷六

八

右印文曰左馮翊丞案地理志左馮翊故秦內史高帝元年屬塞國二年更名河上郡九年罷復爲內史武帝建元六年分爲左內史太初元年更名左馮翊

顧譜

右才平尹丞印案平上一字右旁闕攷漢書王莽傳改太守曰大尹又莽所改郡縣名有平者甚多此印

文爲五字與後就都亭宰等印正合必是莽時大尹之丞印莽時郡丞未聞改名也更以莽改敦煌郡爲敦德前有敦德尹曲侯一印與此互證印文亦止稱尹不稱大尹知此爲莽時印無疑此印已載嘯堂集古錄

查氏張氏

右上谷郡長史印案地理志上谷郡秦置百官志每郡置太守一人丞一人郡當邊戍者丞爲長史古今

集古官印攷

卷六

九

注言建武十四年罷邊郡太守丞長史領丞職上谷正邊郡此即是也當爲東漢時印

顧諱鼻鈕

右西平郡長史印攷兩漢志皆無西平郡而晉書地理志云西平郡漢置杜氏通典亦云後漢建安中置西平郡晉志西平郡隸涼州則亦邊郡也故置長史

右長史印信案此單言長史恐非郡長史也姑附此

印攷

右印文曰廣陵尉丞案地理志廣陵國高帝六年屬荊州十一年更屬吳景帝四年更名江都武帝元狩三年更名廣陵百官表郡尉秦官掌佐守典武職甲卒秩比二千石有丞秩皆六百石景帝中二年更名都尉攷後漢書光武紀建武六年初罷郡國都尉官郡國志云中興建武六年省諸郡都尉并職太守又

集古官印攷

卷六

十

云惟邊郡往往置都尉及屬國都尉稍有分縣治居民比郡安帝以羗犯法三輔有陵園之守乃復置右扶風都尉京北虎牙都尉皆置諸曹掾史而攷廣陵非邊郡又無別置都尉之文則此印必西漢時物乃廣陵郡都尉之丞也蓋印以四字爲文乃省去都字耳

右印文曰日南尉丞案地理志日南郡故秦象郡武

帝元鼎六年開更名屬交州師古曰言其在日之南所謂開北戶以向日者此印形制字文並與前廣陵尉丞相似其爲西漢郡都尉之丞印無疑可證愚前說之不繆

右印文曰代郡農長案地理志代郡秦置應劭曰故代國又百官公卿表大司農屬官有均輸令丞又郡國諸倉農監都水六十五官長丞皆屬焉則此當即

集古官印攷

卷六

十一

郡國之農長印也

顧謹

右印文曰受降大尉丞攷地理志雲中郡秦置莽曰受降王莽傳始建國元年改都尉曰太尉百官公卿表屬國都尉丞侯千人郡國志屬國都尉丞一人此印文五字其爲王莽時物無疑

顧謹鼻鈕

右印文曰樂浪前尉丞案地理志樂浪郡武帝元封二年開惟史志不言郡有前尉丞而印文五字與前略同當亦是王莽時官制

范氏龜鈕

右印文曰漁陽長平侯案地理志漁陽郡秦置莽曰通路有漁陽縣下云水出塞外東南至泉州入海行七百五十里有鐵官莽曰得漁此印文五字與王莽所置官印相似然莽已改郡縣名不合

集古官印攷

卷六

十二

金氏龜鈕

右印文曰獲降農中侯案百官表中尉及將作少府屬官俱有左右中侯又武帝元狩三年邊郡增置屬國都尉農都尉王蠻夷降者皆有丞侯然此印文五字攷地理志言五原郡莽曰獲降五原正邊郡則此印獲降郡農都尉之中侯亦莽時官印無疑

右印文曰漢氏文園宰案百官表有諸廟寢園食官令長丞郡國志先帝每陵園令各一人六百石本注曰掌守陵園案行掃除攷王莽改縣令長曰宰又稱漢為漢氏並見本傳文園者孝文帝之陵園也即司馬相如傳拜孝文園令是也則此蓋王莽改制漢孝文帝園令之印也據此知凡稱令長者莽皆改曰宰不獨縣之令長矣漢時帝后陵寢皆有園三輔黃圖言高園於陵上作之既有正寢以象平生正殿路寢也又立便殿於寢側以象休息閑宴之處也又云惠

集古官印攷

卷六

十三

帝安陵有果園鹿苑武帝茂陵園有鶴觀王莽妻死葬渭陵長壽園又云祖宗廟京師自高祖至宣帝與太上皇悼皇考各自居陵旁立朝并為百七十六又園中各有寢便殿又云太上皇有寢廟園原廟昭靈后高祖母武哀王高祖兄昭哀后高祖嫂皆有園孝惠皇帝有寢廟園孝文太后孝昭太后皆有寢園衛思后宣帝母皇祖悼考皆有廟園宣帝父其載文帝但云廟號顧成廟雖不言有園而據言孝文太后有寢園則其陵亦有園可知矣又攷漢書文帝紀四年作顧成廟

服虔曰廟在長安城南文帝作還顧見城故名之應劭曰文帝自為廟制度卑狹若顧望而成猶文王靈臺不日成之故曰顧成又遺詔曰霸陵山川因其故無有所改應劭曰因山為藏不復起墳山下川流不過絕就其水名以為陵號又贊曰孝文皇帝即位二十三年宮室苑囿車騎服御無所增益又云治霸陵皆瓦器不得以金銀銅錫為飾因其外不起墳又攷王莽傳始建國元年以漢高祖廟為文祖廟莽曰予復親受金策於漢高皇帝之靈惟思褒厚前代何有

集古官印攷

卷六

十四

忘時漢氏祖宗有七以禮立廟於定安國其園寢廟在京師者勿罷祠薦如故予以秋九月親入漢氏高元成平之廟注蘇林曰漢本祀祖宗有四莽以元帝成帝平帝為宗故有七可知此等印皆莽所改鑄易名也

桂氏

右印文曰漢氏成園丞印攷成園乃孝成帝之園也此印亦王莽改鑄詳前攷三輔黃圖成帝延陵在扶

風去長安六十一里王莽時遣使壞渭陵延陵園門
采窴渭陵乃元帝之陵延陵即成帝陵也又靈帝紀
熹平四年五月延陵園災注成帝陵也在今咸陽縣
西

印存

右印文曰千乘均監案百官表大司農屬官有均輸
令丞又郡國諸倉農監都水六十五官長丞皆屬焉
孟康曰均輸謂諸當所有輸於官者皆令輸其地土

集古官印攷

卷六

一五

所饒平其所在時賈官更他處貨之輸者既便而官
有利也又地理志千乘郡高帝置有均輸官攷史記
平準書言元封元年桑宏羊請置大農部丞數十人
分部諸郡國各任之縣置均輸官令遠方各以其物
貴時商賈所轉販者爲賦而相灌輸置平準於京師
則此即是千乘郡均輸官之印無疑而攷桓譚作鹽
鐵論以諍置鹽鐵均輸等官之非故東漢省去均輸
官至和帝永元七年又更千乘郡爲樂安國則此印
可定爲西漢物也

印叢橋鈕

右印文曰藍田胡監案地理志藍田屬京兆郡郡國
志改郡爲尹此印稱縣名及監並與前印例同胡乃
蠻夷之稱攷後漢時羌人數犯法三輔因復置都尉
等官則當時益於藍田特設此官以監羌胡者也可
以補史之闕略

集古官印攷

卷六

一六

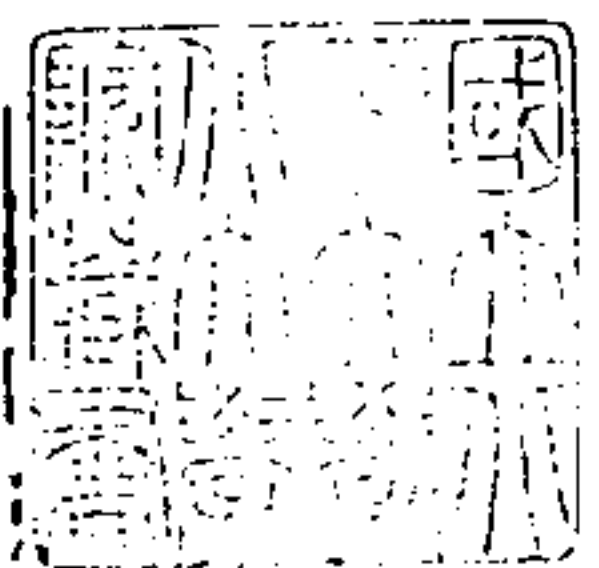

集古官印攷卷七

嘉定瞿中溶編輯

男樹鏞校刊

令 長 丞 尉

漢書百官公卿表縣令長皆秦官掌治其縣萬戶以上為令秩千石至六百石減萬戶為長秩五百石至三百石皆有丞尉秩四百石至二百石是為長吏大率方百里其民稠則減稀則曠鄉亭亦如之皆秦制也列侯所食縣曰國皇太后皇后公主所食曰邑有蠻夷曰道凡縣道國邑千五百八十

集古官印攷 卷七

一

七訖於孝平縣邑千三百一十四道三十一又續漢書百官志每縣邑道大者置令一人千石其次置長四百石小者置長三百石侯國之相亦如之凡縣主蠻夷曰道公主所食湯沐曰國萬戶以上為令不滿為長侯國為相皆秦制也丞各一人尉大縣二人小縣一人本注曰丞署文書典知倉獄尉主盜賊發主名不立則推索行尋案察姦宄以起端緒劉昭注漢官曰雒陽令秩千石丞三人四百石孝廉左尉四百石孝廉右尉四百石則似雒

陽為京師首邑多一丞又尉皆以孝廉為之志又云合侯國計之至於孝順縣邑道侯國千一百八十應劭漢官口三邊始孝武皇帝所開縣戶數百而或為令荆陽江南七郡惟有臨湘南昌吳三令爾及南陽穰中土沃民稠四五萬戶而為長桓帝時以江南陽安為女公主邑改號為令至薨仍復其故若此為繫其本俗說令長以水土為之及秩高下皆無明文又大縣丞左右尉所謂命卿三人小縣一尉一丞命卿二人

集古官印攷 卷七

二

顧譜

右蔡令之印案地理志蔡屬右扶風師古曰讀與部同音胎郡國志右扶風郡有部亭徐廣曰今蔡鄉又攷後漢書王恽傳亦言郡之蔡亭知東漢已并蔡於郿矣此印定為西漢物

顧譜鼻鈕

右樊令之印案地理志樊屬東平國郡國志攷屬任

城國

桂氏

右鄆令之印案地理志鄆屬沛郡孟康曰音多郡國志郡改國

桂氏

右鄆令之印案地理志鄆屬南陽郡云育水出西北南入漢如滄曰鄆音躡躡之躡郡國志同云侯國則

集古官印

卷七

三

此印當為西京物

范氏鼻鈕

右梁令之印案地理志梁屬河南郡

印叢龜鈕

右蕃令之印案地理志魯國蕃應劭曰制國也音皮師古曰白衰云陳蕃之子為魯相國人為諱故曰皮此說非也郡縣之名土俗各有別稱不必皆依本字

以後郡國志同者皆不著

右山都令印案地理志山都屬南陽郡郡國志同云侯國則此當為西漢印

范氏鼻鈕

張氏
顧譜
鼻鈕

印存

右中牟令印案地理志中牟屬河南郡郡國志郡改

集古官印

卷七

四

右槐里令印案地理志右扶風槐里周曰犬邱懿王都之秦更名廢邱高祖三年更名

右亢父令印案地理志東平國亢父詩亭故詩國師古音抗甫郡國志改屬任城國注云章帝元和元年分東平為任城

印義鼻鈕顧譜司

右故道令印案地理志故道屬武都郡

印義鼻鈕

右彭澤令印案地理志彭澤屬豫章郡

顧譜

右尋陽令印案地理志尋陽屬廬江郡

集古官印 卷七

印統

五

右新淦令印案地理志新淦屬豫章郡都尉治應劭曰淦水所出而入湖漢也師古曰淦音紺又音古含反

顧譜

右金城令印案地理志金城屬金城郡

瓦鈕

右長平令印案地理志長平屬汝南郡莽曰長正郡國志改屬陳國此印與後皆吳門王月鋤所藏

瓦鈕

右博昌令印案地理志博昌屬千乘郡郡國志屬樂安國

集古官印 卷七

顧譜鼻鈕

六

右下相令印案地理志下相屬臨淮郡應劭曰相水出沛國故加下郡國志改屬下邳國

印存

右晉陽令印案地理志晉陽屬太原郡故詩唐國

右句陽令印案地理志句陽屬濟陰郡應劭曰左氏傳句瀆之丘也師古曰音鉤

顧譜

右居巢令印案地理志居巢屬廬江郡

右平原令印案地理志平原屬平原郡

集古官印考

卷七

七

印叢鼻鈕顧譜

右江都令印案地理志江都屬廣陵國

范氏鼻鈕

印叢橋鈕顧譜瓦鈕

右封丘令印案地理志封丘屬陳留郡

右濟陽令印案地理志濟陽亦屬陳留郡翁氏兩漢

金石記摹其文

范氏鼻鈕

印叢鼻鈕顧譜

右穀城令印案地理志穀城屬河南郡成城字通下印稍大而古樸

顧譜鼻鈕

右新城令印案地理志有兩新城一屬河南郡云惠帝四年置一屬北海郡云侯國侯國不應稱令此必

集古官印考

卷七

八

河南之新城也郡國志止有河南之新城其屬北海者蓋已并入他縣矣成城古通與前印同

顧譜鼻鈕

右安豐令印案地理志安豐屬六安國郡國志屬廬江郡

金氏鼻鈕

右利成令印案地理志利成屬東海郡郡國志成作

城

印譜鼻鈕

右白馬令印案地理志白馬屬東郡

右梓潼令印案地理志梓潼屬廣漢郡

印統

集古官印疏 卷七

九

右河陽令印案地理志河陽屬河內郡桂氏又引河陽長印一稱令一稱長疑不皆漢印也

印存

右陽安令印案地理志陽安屬汝南郡應劭曰道國也今道亭是

顧諸鼻鈕

右新豐令印案地理志新豐屬京兆尹云故驪戎國

高祖七年置應劭曰太上皇思東歸於是高祖改築城市街里以象豐徙豐民以實之故號新豐

孔氏鼻鈕

右頓丘令印案地理志頓丘屬東郡師古曰以丘名縣也

顧諸鼻鈕

右泉陵令印案地理志泉陵侯國屬零陵郡郡國志

集古官印疏 卷七

十

不云侯國則東漢仍復為縣矣此印蓋東漢物也泉字上从白下从三人於篆體殊繆與白水真人之謬又不同

右武陽令印案地理志武陽屬犍為郡

印統

右雒奴令印案地理志雍奴屬漁陽郡

金氏印叢鼻鈕

右臨菑令印案地理志臨淄屬齊郡郡國志郡改國淄作菑正與印同淄菑古通惟此文繆篆又似著矣攷隸續斥彰長田尹碑臨淄之淄作菑與此畧同此印見范氏譜皆合蓋先為范所藏也

印存

右武安令印案地理志武安屬魏郡此印見范譜云

集古官印攷 卷七

十一

鼻鈕皆合蓋先即范所藏物

范氏鼻鈕

右城平令印案地理志城平屬渤海國郡國志改屬

河間國

杜氏

右蕩陰令印案地理志蕩陰屬河內郡云蕩水東至內黃澤西山羨水所出亦至內黃入蕩有羨里城西

伯所拘也師古曰蕩音湯

大年據印史纂補

杜氏

右臨涇令印案地理志臨涇屬安定郡

顧譜鼻鈕

右就都亭宰印攷漢書王莽傳始建國元年改縣令長曰宰天鳳元年七月改縣以亭為名者三百六十

集古官印攷 卷七

十二

以應符命文也地理志蜀郡有廣都縣莽曰就都亭此為王莽時印無疑

印存

右義溝道宰印攷地理志北地郡義渠道莽曰義溝亦莽時印無疑

孔氏鼻鈕

右襄陽宰之印山左金石志孔廣興所藏古印初集

曰漢書地理志上郡白土縣園水出西東入河莽曰黃土師古曰園音銀又西河郡園陽縣師古曰此縣在園水之陽又園陰縣莽曰方陰師古曰園字本作園縣在園水之陰因以為名也王莽改為方陰則是當時已誤為園字今有銀州銀水即是舊名猶存但字變耳水經河水云又南過西河園陽縣東酈注云園水出上郡白土縣園水東逕其縣南地理志曰園水西東入河王莽更曰黃土也園水又東逕園陰縣北漢惠帝五年立王莽改曰方陰矣漢書武帝紀太

集古官印攷 卷七

十三

初元年正歷以正月為歲首色上黃數用五張宴曰漢據土德土數五故用五謂印文也若丞相曰丞相之印章諸卿及守相印文不足五字者以之足之按此印五字乃西漢制小顏謂園水當時已誤為園得此可據中泂案此印文曰率乃王莽時物王莽改園陰未改園陽故此印曰園陽有前就都亭義溝道兩印可證今諦審園字乃从山作窠窠字古用為縣字與園同音故通用攷史記匈奴傳晉文公攘戎翟居於西河園洛之間小司馬索隱曰三蒼園作園地理

志云園水出上郡白土縣西東流入河韋昭云園當為園郡國志及太康地理志並作園字也據小司馬所云可見三蒼本作園後作園皆據韋昭說改師古亦沿其謬耳又攷漢少室神道石闕銘亦作園陽而鐘鼎款識漢平周鉦文有園陰亦不作園薛尚功亦以師古言為凡說其音園為銀則本史記匈奴傳徐廣注也

查氏

集古官印攷 卷七

十四

右蒙陰率之印攷地理志泰山郡蒙陰禹貢蒙山在西南有祠顓臾國在蒙山下莽曰蒙恩又梁國蒙注亦云莽曰蒙恩案二縣不應同改為蒙恩此印與前皆同可信為莽時制疑莽但改蒙曰蒙恩其蒙陰未改也地理志誤重出耳

右穎陰率之印亦莽時物案地理志穎陰屬穎川郡穎字當从水印文乃从禾可證二字古通此印已收

馮晏海金石索云得於曲阜龜鈕甚古

龜鈕

右屏陸采宰印攷地理志武陵郡屏陵莽曰屏陸此印亦曰宰而文爲五字亦爲莽時物無疑采卽穗字說文采禾成秀也人所以收从爪禾重文作穗云采或从禾惠聲則采宰一官蓋亦典農之流而莽所置也

集古官印攷卷七

十五

吳氏

范氏鼻鈕

右廣饒令印案地理志廣饒屬齊郡此印與後臨湖建陽二令印四圍有界線亦同前龍雒侯諸印

印統

右建陽令印案地理志建陽屬九江郡東海郡亦有建陽乃侯國此當是九江之建陽攷郡國志二郡皆無建陽蓋俱并入他縣矣此印四圍亦有線

右臨湖令印案地理志臨湖屬廬江郡四圍亦有界線

右當塗令印案地理志當塗侯國屬九江郡應劭曰禹所聚塗山侯國也有禹虛郡國志同兩漢旣爲侯國不應有令又印文當字殊謬恐非漢物

集古官印攷卷七

十六

右易陽令印案地理志易陽屬趙國應劭曰易水出涿郡故安師古曰在易水之陽此印令字與前各印異故列於後各印首

右卽丘令印案地理志卽丘屬東海郡孟康曰古柎丘郡國志改屬琅邪國爲侯國此印文多謬體疑非

漢物

右廣年令印案地理志廣年屬廣平國郡國志改屬鉅鹿郡印文亦與漢印有異恐後代物

右土垠令印案地理志土垠屬右北平郡師古曰垠音銀此印大而篆多謬恐非漢物已見范譜云鼻鈕

集古官印 卷七

十一

皆與此合當先即其所藏也

孔氏鼻鈕

右池陽令印案地理志池陽屬左馮翊云惠帝四年置應劭曰在池水之陽印文多舛謬不完疑亦非漢物見山左金石志范譜有此印皆合當即范所藏也

右定陵令印案地理志有兩定陵一屬潁川郡一屬

汝南郡郡國志祇有潁川一縣蓋在汝南者已併入它縣矣地理志於潁川郡定陵下云有東不羹莽曰定城於汝南郡定陵下云高陵山汝水出東南至新蔡入淮過郡西行千三百四十里而郡國志於潁川郡定陵有東不羹下注引杜預曰縣西北有不羹亭地道記曰高陵山汝水所出似混而為一攷水經云汝水過潁川定陵縣西北又云汝水東南過定陵縣北錢獻之謂皆指潁川之定陵也又謂汝南定陵在汝水之北潁川定陵在汝水之南地雖近而不同惟

集古官印 卷七

十八

此印四圍有界線而字體不工與漢印文迥別恐亦是後代物

范氏鼻鈕

右印文曰校令穀印義不可通攷兩漢敦煌郡皆有縣名效穀漢書地理志注師古曰魚澤障也桑欽說孝武元封六年濟南崔不意為魚澤尉教力田以勤效得穀因主為縣名效與校皆从交得聲古義可通則此印文似當自首一字聯左讀又仍以下右之令

字接印讀矣

顧諱

右沮長之印案地理志沮屬武都郡師古曰沮音千
余反又音夷

印黃鼻鈕

右益長之印案地理志益屬北海郡郡國志改屬樂
安國

集古官印考卷七

一九

吳氏

右任長之印案地理志任屬廣平國郡國志改屬鉅
鹿郡

印存

右利成長印案地理志利成屬東海郡郡國志成作
城印文與地理志合當為西京物

右狼孟長印案地理志狼孟屬太原郡莽曰狼謂

右隋氏長印案地理志隋氏屬上黨郡

自并鈕顧諱

右武德長印案地理志武德屬河內郡

集古官印考卷七

二十

右公丘長印案地理志公丘屬沛郡云侯國詳注文

右即墨長印案地理志即墨屬膠東國莽曰即善

右高樂長印案地理志高樂屬勃海郡莽曰為鄉

印叢辨鈕額諸

右睢陵長印案地理志睢陵屬臨淮郡郡國志改屬下邳國睢字當从且此从目非

湯氏

右襄安長印案地理志襄安屬廬江郡

顧謙

集古官印攷 卷七

三十一

右堵陽長印案地理志堵陽屬南陽郡韋昭曰堵音者

趙攀

右虎奚長印案地理志瀛陽郡犀奚恭曰敦德孟康曰犀音題字或作蹄而郡國志犀作僂攷漢書揚雄傳柴虎參差蕭該音義虎作倮云音池一音豸蘇林倮音近解冠之豸韋昭音疏佳反蕭該蘇林本皆誤虎爲倮耳豸與池音相近韋昭音疏佳反非也此字

續志作慮虎之虎恐印文亦虎之謬體也地理志顏

師古音慮虎爲廬夷而攷建初六年所造銅尺虎作

備攷說文虎从虍聲徐音息移切虍徐音余制切而

人部無僂字則隸變虍爲丌明矣此文郡國志又誤

於虎旁加丌而地理志作犀者蓋因虎變或作犀形

相似而又譌也隸書雨字似帝所以古人有帝虎之

誤孟康所謂或作蹄者恐亦即倮之誤耳左氏昭八

年晉侯築虎祁之宮釋文虎音斯云亦作廝同而廣

韻平聲五支有僂字云僂祁地名在絳西臨汾水本

集古官印攷 卷七

三十三

亦作虎皆可與此互證者也近代查氏慎行敬業堂集有隨 駕宿密雲詩有句云犀奚父老爭扶杖犀誤作犀又云音提注引方輿紀要爲證皆失其實提奚別是一縣屬樂浪郡

金氏顧謙

右廣陽長印案地理志廣陽屬廣陽國郡國志國改郡

顧譜鼻鈕

右新昌長印案地理志有兩新昌一屬涿郡云侯國一屬遼東郡郡國志止有遼東之新昌蓋屬涿郡者已并它邑矣顧作新繆篆也

顧譜鼻鈕

右故鄣長印案地理志故鄣屬丹陽郡師古曰鄣音章郡國志云故鄣郡所治

集古官印攷

卷七

二十三

顧譜

右昌邑長印案地理志昌邑屬山陽郡武帝天漢四年更山陽爲昌邑國郡國志昌邑刺史治

顧譜鼻鈕

右餘杭長印案地理志餘杭屬會稽郡孟康曰杭音行伍之行

范氏鼻鈕

右吳房長印案地理志吳房屬汝南郡孟康曰本房子國楚靈王遷居於楚吳王闔閭弟夫槩奔楚封於此爲堂谿氏以封吳故曰吳房今吳房城堂谿亭是

查氏

右方城長印案地理志方城屬廣陽國郡國志改屬涿郡

集古官印攷

卷七

二十四

楊氏譜

右東光長印案地理志東光屬勃海郡

右夷道長印案地理志夷道屬南郡應劭曰夷水出巫入江此印見范譜云鼻鈕文同而筆畫較肥蓋即此印也

印統

右朔方長印案地理志朔方屬朔方郡

金氏鼻鈕

右剛氏長印案地理志廣漢郡有剛氏道郡國志屬廣漢屬國都尉印文去道字取四字爲文也又印文四字獨氏字反書于諸印中僅見然漢時金石刻往往有之

集古官印攷 卷七

印叢龜鈕

三十五

右扶柳長印案地理志扶柳屬信都國師古曰關駟云其地有扶澤之中多柳故曰扶柳郡國志改屬安平國扶字皆从手旁而印文从木旁攷說文木部有扶字云扶蘇四布也今本兩漢志皆誤从手旁漢書外戚恩澤侯表有扶柳侯呂平亦誤从手旁据此印作扶柳蓋正取柳之扶蘇四布爲義關駟以扶爲澤名真肌說也

桂氏

右汶陽長印案地理志汶陽屬魯國莽曰汶亭應劭曰詩曰汶水湯湯師古曰即左傳所云公賜季友汶陽之田者也又見一印汶止作文予攷汶水之汶雖見說文然古本不從水文章之文說文作亥漢人隸書移參於左作汶遂誤爲水旁詳予攷勘隸釋隸續古義拾補

集古官印攷 卷七

桂氏

三十六

右大陽長印案地理志大陽屬河南郡應劭曰在大河之陽郡國志改屬河東郡

桂氏

右太丘長印案地理志太丘屬沛郡郡國志郡改國大年據印正摹補

右平棘長印案地理志平棘屬常山郡

桂氏

右陽安長印案已見前令印恐非皆漢印也

桂氏

右望垣長印案地理志望垣屬天水郡郡國志屬漢

集古官印攷 卷七

二十七

陽郡垣誤作恒

大年據印史摹補

桂氏

右阿陽長印案地理志阿陽屬平原郡郡國志屬漢

陽郡

桂氏

右休屠長印案地理志休屠屬武威郡云北部都尉

治休屠城郡國志郡下注云故匈奴休屠王地武帝置

大年據印史摹補

桂氏

右殺初長印案地理志殺初屬左馮翊師古曰殺音丁活反又音丁曰反初音詡郡國志云永元九年復則必嘗廢并矣據後丞印初當作初从木旁詳後

集古官印攷 卷七

二十八

顧譜鼻鈕

右防東長印案郡國志防東屬山陽郡攷地理志無此縣蓋後漢時增置也

顧譜瓦鈕

右封谿長印案地理志無封谿郡國志封谿屬交趾郡云建武十九年置則此亦東漢時印也

印存

右齊陵長印案兩漢無齊陵攷地理志齊郡臨淄莽曰齊陵惟此印亦四字又不稱宰與王莽時制不合然篆文甚嚴整有法頗類漢印

顧譜鼻鈕

右州陵長印案地理志州陵屬南郡此印四圍有界與他印不類

集古官印攷 卷七

二十九

吳氏

右武安長印案漢書地理志武安屬魏郡四圍亦有界與前州陵長印略同且前有武安令印此又稱長恐是後代物此印見范譜皆合云鼻鈕蓋即一印而前為范所藏也

查氏

右新陽長印案地理志新陽屬汝南郡此印文頗謬

不似漢印

吳氏

右印文曰新鄭邑長案地理志新鄭屬河南郡云詩鄭國鄭桓公之子武公所國為桓所滅韓自平陽徙都之應劭曰國語曰鄭桓公為周司徒王室將亂寄帑與賄於虢會之間幽王敗滅公死之其子武公與平王東遷洛邑遂伐虢會而并其地而邑於此中潞攷自漢訖隋皆有新鄭縣而所見歷代令長印俱無

集古官印攷 卷七

三十

稱邑者惟匈奴蠻夷等有邑長邑君之號然此印篆文甚佳與漢印絕類姑附漢後俟攷范氏譜有此印皆合云瓦鈕蓋前即范所藏也

印統

右印文曰陝谿關長攷關長之名不見於列代史志而陝谿似地名又非唐以前縣然攷後漢書張禹傳言祖父况光武以為常山關長而前書地理志言代郡有常山關又范書光武紀言建武十五年二月徙

鴈門代郡上谷民置常山關居庸關以東則關與郡
縣不同地非因郡縣之名而設故漢及晉魏時史志
間載關名關官多不與郡縣同名此印文所稱之陝
谿雖不見於史志諸書蓋其類耳百官公卿表言關
都尉秦官武帝初置而續漢書百官志言中興建武
六年省諸郡都尉并職太守省關都尉惟遼郡往往
置都尉及屬國都尉而范書靈帝紀又言中平元年
置八關都尉意東京中平以前不置關都尉其守關
之官比縣邑之稱長故張禹祖父有爲常山關長者

集古官印攷

卷七

三十一

今據彼以此印列於邑長之後云

集古官印攷卷八

嘉定瞿中溶編輯

男樹鎬校刊

湯氏

右鄴之丞印案地理志東海郡費故魯季氏邑都尉
治師古曰音秘郡國志改屬泰山郡據後鄴丞印則
此印文上下當皆自右而左讀之又詳後蘭干左尉

桂氏

集古官印攷

卷八

一

右鄴丞之印案地理志鄴屬魏郡

大年據陸氏紹曾漢印譜摹補

右故市丞印案地理志故市屬河南郡郡國志無故
市蓋東漢已并入它邑矣此定爲西漢印據錢獻之
漢書地理志斟正錄入錢云余所得漢時故市丞印
即河南郡之故市也

顧譜

右木禾丞印案地理志木禾屬上郡郡國志無木禾亦西漢印也

印叢鼻鈕

右琅槐丞印案地理志琅槐屬千乘郡師古曰槐音回郡國志無琅槐此亦西漢時印

集古官印攷

卷八

二

印叢橋鈕顧譜瓦鈕

右容城丞印案地理志容城屬涿郡郡國志無容城此亦必西漢印

顧譜鼻鈕

右甯陽丞印案地理志甯陽侯國屬泰山郡郡國志無甯陽此印亦當為西漢物范譜有此印正合當即一印也

顧譜鼻鈕

右殺栩丞印案殺栩已見前長印攷兩漢志栩皆作羽攷說文無殺字栩柔也徐音況羽切而漢書地理志顏師古注羽音詡正與況羽切合可證今本漢志必因上殺字从刃而誤以栩字木旁亦作刃旁也當据印文正之

集古官印攷

卷八

三

右安陸丞印案地理志安陸屬江夏郡印文陸字以夫之上畫移下土作主頗繆

鼻鈕

右臨沮丞印案地理志臨沮屬南郡郡國志同云侯國攷後漢宦者史汎以安帝延光四年十一月封臨沮侯六舟受上人贈予

右安陵丞印已詳前鄉侯印翁氏兩漢金石記摹有印文

印存

右舞陽丞印案地理志舞陽屬潁川郡應劭曰舞水出南

湯氏

右故鄣丞印案故鄣已詳前長印

集古官印攷

卷八

四

右全椒丞印案地理志全椒屬九江郡

桂氏

右曲陽丞印案地理志曲陽侯國屬九江郡應劭曰在淮曲之陽郡國志作西曲陽又東海郡亦有曲陽應劭曰在淮曲之陽郡國志改屬下邳國又交趾郡曲易師古曰易古陽字郡國志亦作陽則此印未知

所屬地理志九江東海注皆引應劭言同恐有一誤衍者以地理證之東海郡縣與淮近九江下必是重出

桂氏

右陰館丞印案地理志陰館屬鴈門郡

桂氏

右脩武丞印案地理志脩武屬河內郡

集古官印攷

卷八

五

右曲梁丞印案地理志曲梁屬廣平國郡國志改屬魏郡皆云侯國似不當有丞

右印文曰東平陸馬丞山左金石志云續漢書百官志縣丞一人署文書典知倉獄今日馬丞是丞而知馬政者也東平陸屬東平國曰東平陸別西河平陸

而言也其曰馬丞或東平陸有馬故以丞兼理之也
中溶案此印五字為文與莽時諸印合蓋馬丞亦莽
所設之官與前采宰同據今所見有稱馬丞印者七
又有稱徒丞印者三又有稱空丞印者二而上虞既
有徒丞印又有空丞印初以馬丞為主馬政之丞而
徒丞當為主徒兵之丞空丞為主水土之丞然終無
確据疑未敢定及後思周時以司馬主天司徒主人
司空主土謂之三公見漢書百官表序而王莽法以
為制亦以司馬司徒司空為三公見莽傳以此而推

集古官印攷 卷八

六

其改稱令長為宰蓋正放朝廷內設冢宰太宰之意
而其丞之加馬與徒空字者亦放司馬司徒司空之
意也王莽紊改漢制數年之間屢更亂蓋史家已有
不能攷知而盡載者今據此十餘印斷非後人能鑿
空偽造者而印文五字皆與莽制合似定為莽制可
無疑惟世代遙遠書缺有間前人并未之及姑為此
說以俟來者

右汾陰馬丞印案地理志汾陰屬河東郡餘詳前

查氏

右虢縣馬丞印案地理志虢屬右扶風此印文加縣
字足成五字亦王莽所置馬丞印也餘詳前

右睢陵馬丞印山左金石志云漢書地理志睢陵屬
臨淮郡莽改曰睢陵師古曰睢音雖續漢書郡國志

集古官印攷 卷八

七

屬下邳國據此與平陸馬丞印知漢時縣丞專知馬
政可以補史之缺略矣中溶案此亦王莽所設馬丞
印也惟志言莽改為睢陵不應仍稱睢陵為可疑豈
鑄印尚在未改之時邪抑馬丞仍用漢舊名邪睢字
从目不从且與前長印同餘詳前

印存

右上虞馬丞印案地理志上虞屬會稽郡莽曰會稽
此印亦似莽制然亦不稱會稽餘詳前

相氏

右僞陵馬丞印案地理志僞陵屬潁川郡莽曰左亭李奇曰安國爲安陵師古曰僞音偃郡國志僞作臨云春秋時曰僞春秋鄭共叔所保故曰克段於鄆又成十六年晉敗楚於陽陵又陳留郡僞師古曰音同而地理志於陳留郡僞注引應劭曰鄭伯克段於僞是也師古曰僞音偃郡國志改屬梁國亦作僞而無說此印文與地理志合也此亦不稱莽所改之縣名

集古官印攷 卷八

八

與前同餘詳前

桂氏

右鄭縣馬丞印案地理志鄭屬涿郡莽曰言符應劭曰音莫郡國志改屬河間國此印文有縣字與前號縣馬丞印例同而亦不用莽改言符縣名餘詳前

右平原徒丞印案地理志平原縣屬平原郡有篤馬

河東北入海五百六十里平原郡高帝置莽曰河平屬青州此印文五字與前馬丞略同亦不作河平餘詳前印爲張叔未所藏

右雖丘徒丞印案地理志雍丘屬陳留郡郡國志同餘詳前

印統

集古官印攷 卷八

九

右沮水徒丞印案地理志沮水屬樂浪郡水西至增地入海莽曰樂鮮亭師古曰沮音普大反郡國志沮誤爲沮此印文五字與王莽所鑄諸印合其不用樂鮮亭名亦與前平原印同餘詳前

右上虞空丞印案上虞已見前馬丞印餘詳前

右烏傷空丞印並與前上虞空丞印同類案烏傷兩漢並屬會稽郡地理志云莽曰烏孝餘並詳前

桂氏

右印文曰東光采空丞案兩漢志東光皆屬勃海郡此印文五字必亦是莽時物可與房陸采宰一印互證而易宰為空丞與前同餘詳前

印統

集古官印攷 卷八

十

右且慮丞印案漢書地理志且慮屬遼西郡此印中有十字界四圍亦同與前後諸漢印形制獨異

右下雉丞印下雉二字甚繆案地理志江夏郡有夏雉莽曰閏光庚子秋諸城李月汀觀察攝江蘇臬篆得於吳門

印統趙摹

右波左尉印案地理志波屬河內郡

顧譜鼻鈕

右鬲左尉印案地理志鬲屬平原郡云平當以為鬲津師古曰讀與隔同郡國志云侯國鬲字尉字多謬體左字卻不誤

右梧左尉印案地理志梧屬楚國郡國志改屬彭城

集古官印攷 卷八

十一

國

顧譜鼻鈕

右郾左尉印案左上一字集古印譜闕予按是郾字地理志郾屬江夏郡蘇林曰音育師古曰育萌又音莫耿反

桂氏

右剡左尉印案地理志會稽郡剡師古曰音上冉反

顧譜

右印文曰海陵左尉案地理志海陵屬臨淮郡郡國志無此縣此印當是西漢物

右印文曰陰槃左尉案地理志陰槃屬安定郡郡國志槃作盤此當為西漢物

集古官印攷

卷八

十三

右印文曰夷道左尉案夷道已見前長印此文道下加市乃禾之省攷漢碑道字亦多作導乃導之省詳予隸釋隸續古義拾補足證此為漢印無疑

右印文曰曲陽左尉詳前丞印

范氏鼻鈕

右印文曰長安左尉案長安已詳鄉侯印下

楊氏譜

右印文曰太陽左尉詳前長印

范氏鍍金龜鈕

印隸趙摹

右印文曰蘭干左尉案地理志蘭干屬天水郡郡國

集古官印攷

卷八

十三

志改屬漢陽郡此印文上下二字皆自右至左讀之與前鄴丞之印同予所得漢長生未央瓦當文亦有如此讀者可信為漢物惟上印范譜注鍍金龜鈕與縣尉之制不合或因邊郡故也

范氏鍍金龜鈕

印叢駝鈕

右印文曰雒奴左尉案地理志雒奴屬漁陽郡案上印范譜云鍍金龜鈕與前蘭干左尉同漁陽亦邊郡也而下印注氏又云駝鈕為異

大年按縣尉印應是銅印鼻鈕范氏所注疑亦誤

右印文曰新汲左尉案地理志潁川郡新汲師古曰關駟云本汲鄉也宣帝神爵三年置以河南有汲故加新也

右印文曰陸渾左尉案地理志陸渾屬宏農郡張叔

集古官印攷 卷八

十四

未所得

查氏

右印文曰三封左尉案地理志三封屬朔方郡武帝元狩三年城

右印文曰軍都左尉案地理志上谷郡軍都温餘水東至路南入沔

范氏鼻鈕

印存

右印文曰林慮左尉案地理志隆慮屬河內郡應劭曰隆慮山在此避殤帝名改曰林慮也師古曰慮音盧郡國志作林慮此印蓋東漢殤帝以後物下印文稍異

右印文曰歷陽左尉案地理志歷陽屬九江郡莽曰

集古官印攷 卷八

十五

明義歷字當作歷此繆篆

右印文曰義成左尉案地理志義成屬沛郡

莽氏

右印文曰須昌左尉案地理志須昌屬東郡郡國志改屬東平國桂氏繆篆分韻誤以爲晉印又印文須字左旁从木不從彡攷說文以須爲古文洙

右印文曰襄武左尉案地理志隴西郡有襄武縣此襄下一字當是武之剝蝕者

右印文曰彭城左尉案地理志彭城屬楚國云古彭祖國郡國志改屬彭城國印文左作非

集古官印攷

卷八

十六

右印文曰華容左尉案地理志華容屬南郡云雲夢澤在南荆州藪夏水首受江東入沔行五百里應劭曰春秋許遷於容城是

印統

右印文曰下洛左尉案地理志下洛屬上谷郡此印四圍有界左亦作非

右印文曰昭陽左尉攷兩漢志皆無昭陽縣而漢書王子侯表有昭陽侯賞長沙刺王子平帝元始五年閏月封四年免又溝洫志言哀帝初待詔賈讓言治河上中下策有又為石隄使西北抵魏郡昭陽之語攷戰國策亦言昭陽為楚北魏移師攻齊則昭陽縣當為魏郡而漢志魏郡皆無此縣表與溝洫志既有此縣今又有此印其魏郡有昭陽縣似無可疑豈地理志有脫誤邪

集古官印攷

卷八

十七

理志有脫誤邪

印存

右靈右尉印案地理志靈屬清河郡郡國志和帝永元九年復

桂氏

右劇右尉印案地理志劇屬北海郡又菑川國亦有劇應劭曰故肥國今肥亭是郡國志并屬北海國云

有紀亭古紀國攷地理志又於泰山郡肥成下引應劭曰肥子國與劇下所引混

六年據潘譜摹補

右雒右尉印案地理志雒屬廣漢郡音山雒水所出南至新都谷入湔有工官莽曰吾雒郡國志云州刺史治此亦劉吉甫與東萊太守印同時所得印之泥范也

集古官印攷

卷八

十八

右印文曰渭成右尉案地理志渭城屬右扶風故咸陽高帝元年更名新城七年罷屬長安武帝元鼎三年更名渭城郡國志無渭城蓋併入他縣矣此為西京物印文作成城古通

鼻鈕

右印文曰肥城右尉案地理志肥城屬泰山郡應劭

曰肥子國郡國志無此縣則此印當為西京物成又作城與前印異葉紉之汝蘭得於山左後贈海昌六舟和尙達受達公又以贈予

顧譜鼻鈕趙摹

右印文曰杜陵右尉案地理志杜陵屬京兆尹云故杜伯國宣帝更名

顧譜鼻鈕

集古官印攷

卷八

十九

右印文曰雲陽右尉案地理志雲陽屬左馮翊

顧譜

右印文曰姑臧右尉案地理志姑臧屬武威郡

印叢駢鈕顧譜鼻鈕

右印文曰原陽右尉案地理志原陽屬雲中郡

右印文曰立降右尉案漢無立降縣後代亦未見其名而印文甚工整有法姑附此

顧譜鼻鈕

右吳尉之印案地理志吳屬會稽郡郡國志改屬吳郡云吳本國

金氏鼻鈕

右印文曰南新市尉新字文反稍繆案郡國志南新

集古官印攷

卷八

二十

市侯國屬江夏郡蓋因中山國有新市故加南以別之也而地理志無說

右印文漫漶錯繆似是東武尉印四字案地理志東武縣屬琅琊郡

右觀津尉印案地理志觀津屬信都國師古曰觀音

工喚反郡國志屬安平國范譜有此印文略同云鼻鈕

鼻鈕顧譜

右故鄣尉印亦詳前長印范譜有此印文稍異

范氏鼻鈕

右印文曰漢德道尉攷兩漢志並無漢德道地名而據宋書州郡志言梓潼太守晉太康地志劉氏分廣

集古官印攷

卷八

二十一

漢立本屬梁州文帝元嘉十六年度邑益州永初郡國又有漢德新興徐同徐云新興義熙九年立漢德舊縣案二漢並無漢德縣晉太康地志王隱並有疑是劉氏所立中涓漢制縣邑有蠻夷者則稱道地理志廣漢郡屬益州有外氏羌諸蠻夷其縣名之有道字者一曰甸氏道二曰剛氏道三曰陰平道據沈休文言漢德疑是劉氏所立其云劉氏者非建安末即蜀漢也劉氏既分廣漢郡立梓潼郡則漢德道想亦其時所立據此印漢德下尙有道字晉太康地志

王隱地道記但云漢德未得其實而續漢書郡國志無此縣邑者或遺而失攷耳晉書地理志梓潼郡有漢德或晉時已去道字故太康王隱皆云然晉志直以爲劉備據蜀又立漢德縣以爲梓潼郡據晉志又云蜀章武元年改固陵爲巴東郡巴西郡爲巴郡又分廣漢立梓潼郡則此印似又當屬之蜀漢

龜鈕有子印已佚

右故成平侯私印攷史記建元以來王子侯表河閒

集古官印攷 卷八

二十三

獻王子劉禮元朔三年十月封成平侯元符三年有罪國除又攷漢書地理志勃海有成平縣不云侯國當是先已國除故也此印蓋劉禮有罪國除之後不得仍用成平侯印乃作此私印而云故成平侯也漢書王子侯表成作城古通而誤倒爲平城與膠東頃王子劉邑混予有辨載集中此印已收於顧氏印藪丁酉秋予在蘇州有吳江友人楊龍石 泮得之持以示予文縱橫有界格制作古雅可信爲西漢時物故補入焉

楊氏譜

右印文曰易陽廷掾徐況案易陽詳前令印攷百官志於縣令長丞尉下言各署諸曹掾史本注曰諸曹略如郡員五官爲廷掾監郡五部春夏爲勸農掾秋冬爲制度掾漢官曰洛陽令官掾史幹小史二百五十人蓋諸曹掾史甚多皆由縣令自署而給以印信并著以姓名爲別耳印文易誤易即古陽字可見當時印文之繆不獨成臯諸印矣

集古官印攷 卷八

二十三

印存

右印文曰有秩獄史富納案百官表鄉有三老有秩百官志鄉置有秩本注曰有秩郡所置秩百石漢官曰鄉戶五千則置有秩風俗通曰秩則田間大夫言其官裁有秩耳又廷尉鄉一人本注曰掌平獄漢官曰員吏百四十人其十三人獄史又縣各署諸曹掾史下引漢官曰雒陽員吏七百九十六人鄉有秩獄史五十六人此印文云有秩獄史蓋即鄉之有秩獄

史也而富納乃其人之姓名耳此亦掾史之流縣所自署又非止一人故各給印信係以姓名與前易陽廷掾同漢蒼頡廟碑人名有蓮勺左鄉有秩池陽左鄉有秩等即鄉三老之有秩而武都太守李翁碑有衡官有秩則又非獄史及鄉三老矣

右印文曰河閒私長朱宏案地理志河閒國故趙文帝二年別爲國應劭曰在兩河之間郡國志云世祖

集古官印攷

卷八

二二四

省屬信都和帝永元三年復攷說文私下云北道名禾主人曰私主人則私長之稱或因是故邪蓋亦縣之員吏廷掾獄史之流故其文略與前同也此爲史志所未詳可以補其闕略范氏譜有此印皆合云龜鈕

范氏瓦鈕

有橫野大將軍莫府卒史張林印案宋書百官志橫野將軍漢光武以耿純居之攷後漢書耿純傳純爲

將軍並未爲橫野將軍惟王常傳言拜橫野大將軍亦見耿純傳故沈休文誤作純耳又攷漢書李廣傳自衛幕府注衛青征匈奴大克獲帝就拜大將軍於幕中因曰幕府又史記李牧傳以便宜置吏市租皆輸入幕府索隱云古者出征以幕帟爲府故曰幕府又攷史記滑稽傳武帝時徵北海太守詣行在所有文學卒史王先生者自請與太守俱又漢書兒寬傳云以射策爲掌故功次補廷尉文學卒史是太守廷尉皆有文學卒史而孔廟有置百石卒史碑續漢書

集古官印攷

卷八

二二五

百官志言太守諸曹掾史有百石卒史及文學守助掾孔廟碑以孔鮒補百石卒史先言鮒爲守文學掾似文學在卒史之下而亦可通稱文學卒史也大將軍幕府得自置官屬故云幕府卒史猶今之幕寮故庾信哀江南賦云幕府大將軍之愛客此張林當即王常之幕客也

右槐治縣騎司馬丞王審之印信案地理志右扶風

槐里周曰犬邱懿王都之秦更名廢邱高祖三年更名莽曰槐治此印當是莽時人之私印也騎司馬丞蓋亦莽所置之官

印叢龜鈕顧譜鼻劍

右印文曰裨將軍張賽漢書王莽傳賜令長號為裨將軍宋書職官志列於凌江等四十號將軍之內四十號將軍皆漢魏時置惟此印有張賽姓名似非官印豈因莽時裨將軍不止一人故各係姓名為別邪

集古官印攷 卷八

二十六

故印文五字與莽制合

右五威將焦掾並印攷王莽置五威將見本傳印文曰焦掾並者蓋亦掾屬也與前易易廷掾同惟焦當為姓並其名也然不曰掾焦並而云焦掾並與前諸印異

右守軍候楊戎印守軍候似亦其官稱楊戎乃姓名也與前同此印文五字或亦莽時物守軍候蓋廷掾獄史之流故亦著姓名也

印存

右右扶風丁潛印案地理志右扶風故秦內史高帝元年屬雍國二年更為中地郡五年罷復為內史武帝建元六年分為右內史太初元年更名主爵都尉為右扶風丁潛乃姓名此不稱官蓋漢人之私印而

集古官印攷 卷八

二十七

但著其所居之郡者耳因其有郡名故附錄之後皆同

桂氏

右印文曰三輔宗慈本中攷百官志云河南尹一人主京都特奉朝請其京兆左馮翊右扶風三人漢初都長安皆秩中二千石謂之三輔至中興都雒陽更以河南郡為尹以三輔陵廟所在不改其號但減其秩其餘宏農河內河東三郡其置尹馮翊扶風及太

守承奉之本在地理志印文曰宗慈者蓋姓名本中則字也漢有宗資宗均當即其族此亦漢人私印也
大年據汪氏啟淑漢銅印叢摹補印原亦有

桂氏

右印文曰趙國襄國宋諺字子義案地理志趙國故秦邯鄲郡高帝四年爲趙國景帝三年復爲邯鄲郡五年復故莽曰桓亭屬冀州縣有四一曰襄國故邢國此文多一字字與前異

集古官印攷

卷八

二十八

大年據印統摹補明潘氏雲杰秦漢印範印藪並有

桂氏

右印文曰汝南支成宋外字外人案地理志郡國志汝南郡皆無支成當是安成之誤郡國志成作城

桂氏

右印文曰東口蘭陵徐口字德牙案地理志蘭陵屬

東海郡則東下乃海字

大年據范譜摹補吳譜亦有

右印文曰蜀郡李閏同前地理志蜀郡屬益州

桂氏

右印文曰蜀郡任珣同前

大年據無名氏古印冊摹補

集古官印攷

卷八

二十九

右印文曰北海劇瞿登敬臺私印案地理志北海郡劇侯國攷說文瞿曾也徐鼎臣云今俗有瞿字蓋瞿之譌七感切而廣韻上聲感韻七感切下引說文訓同下別有咎姓也子感切正與徐說合宋以前史傳無瞿姓而宋史有博州高唐人咎居潤亦可與鼎臣言互證然廣韻於平聲鹽韻潛下引姓苑云臨川人下亦列瞿字於瞿縣名今作潛然則潛瞿二字可通

据此印知晉姓漢時已有之蓋唐五代後始變作咎字也或與潛姓同出一族亦未可知

右印文曰王亮私印中有子印文曰琅邪東武王亮
一嗣印又有孫印文曰王亮亦李月汀觀察璋煜所得一印而有子孫印皆全月汀又係諸城人即漢之東武真奇遇之寶也

集百官印攷

卷八

三十

顧譜龜鈕

右漢三老信印案漢書高帝紀二年詔舉民年五十以上有脩行能帥眾為善置以為三老鄉一人擇鄉三老一人為縣三老與縣令丞尉以事相教使勿繇戍以十月賜酒肉惟攷漢印蠻夷王以下等官則有漢字三老上不當有漢字此印左行而篆文甚劣疑後人偽作且据譜云龜鈕益見其偽矣

右印文曰高利三老案兩漢志無高利縣當是鄉名也百官公卿表鄉有三老掌教化百官志三老掌教化凡有孝子順孫貞女義婦讓財救患及學士為民法式者皆扁表其門以興善行則此即是也

查氏

張氏

右印文曰萬歲卯卑三老三老詳前攷地理志洛陰

集百官印攷

卷八

三十一

郡稅莽曰萬歲則萬歲當為縣名又後漢荀彧封萬歲亭侯章懷注萬歲亭在今洛川故嵩陽縣西則萬歲又亭名而許冲上說文表云萬歲里則又為里名矣此未知何屬卯卑亦不知所謂或謂卯卑二字當即一單字以後單人祭尊東單人祭尊千歲單祭尊及萬歲單祭尊印證之似即同類并又有傅戰司馬印似是王莽時物其戰旁作單與此作單小有不同則上印作更直以卑為尊卑之卑者豈偽物乎

右印文曰萬歲左父老萬歲詳前此印文五字與王莽各印合疑亦莽時物左父老蓋亦莽制也

桂氏

右印文曰鄉老信印當即鄉三老也

大年據印正摹補

集古官印攷

卷八

三十三

右印文曰東昌祭尊案地理志信都國有東昌侯國攷困學紀聞引潘水李氏云古印有文曰祭尊非姓名乃古之鄉官也說苑載鄉官又有祭正亦猶祭酒也中溶攷潘水集回嚴司理書云辱簡喜聞累日動止安佳承觀古印二鈕祭尊非姓名乃古之鄉官也昔於說苑載鄉官又有祭正亦猶祭酒也某家舊亦有文曰成陰祭尊大小形製與此印正同

印叢

右印文曰南孟祭尊攷兩漢縣名無南孟當是鄉里之名

右印文曰外里祭尊案外里當亦同前何夢華以印本見寄云龜鈕

集古官印攷

卷八

三十三

右印文曰新利祭尊當同前

右印文金門祭尊當亦同前

右印文曰霸西祭尊當亦同前印爲武林家潁山翁

世瑛藏

右印文曰宜土祭尊案宜土當亦同前

右孝弟祭尊之印案孝弟當與前同而印文有之印二字其制異於前諸印疑非同時物

集古官印攷

卷八

三十四

右印文曰單人祭尊案單人當亦同前

范氏龜鈕

右印文曰東僊祭尊案東僊或即東單以僊為單也亦鄉里之名桂氏有東單人祭尊似即此

桂氏

右印文曰千歲單祭尊案千歲或是鄉里名而其下又有單字豈千歲為鄉名而單又其里名邪此印文亦五字與王莽時制合
大年據印則摹補

右印文曰始樂單祭尊當與前同

查氏

集古官印攷

卷八

三十五

右印文萬歲及單並見前而單下又有印字為難解豈當讀作萬歲單祭尊印邪萬歲單當與前千歲單同義桂未谷穰札璞云古銅印有始樂單祭尊萬歲單祭尊案始樂萬歲皆里名祭尊鄉官猶祭酒見困學紀聞集韻難囊何切難却凶惡也周禮方相氏率百隸而時難難或作單通作儺馥謂單祭尊里中主儺祭者單儺聲相近故龔从單聲玉篇儺古文儺又云剛卯文云庶疫剛瘳莫我敢當東京賦飛儺兩散剛瘳必斃薛注瘳難也言鬼之剛而難者皆盡死也

中溶謂如薛之解則單當音瘳難讀本音單瘳難並
在廣韻平聲二十五寒聲相近矣餘詳予文集中剛
卯攷

右印文曰祭尊無地名又與前諸印不同此亦藏家
穎山清吟館

集古官印攷

卷八

三十六

右印文曰祭正改尊為正見前滹水集

集古官印攷卷九

嘉定瞿中溶編輯

男樹鎬校刊

越君長

史記越王勾踐世家越王無疆伐楚楚威王興兵
而伐之大敗殺越王無疆盡取故吳地至浙江北
破齊於徐州徐廣曰周顯王之四十六年而越以此散諸族子
爭立或為王或為君濱於江南海上服朝於楚後
七世至閩君攝佐諸侯平秦漢高帝復以攝為越
王以奉越後東越閩君皆其後也又東越列傳閩

集古官印攷卷九

越王無諸及越東海王攝者其先皆越王勾踐之
後也姓駙氏秦已併天下皆廢為君長以其地為
閩中郡徐廣曰今建安侯官是及諸侯判秦無諸攝率越歸
鄱陽令吳芮所謂鄱君者也從諸侯滅秦當是之
時項籍王命弗王以故不附楚漢擊項籍無諸攝
率越人佐漢漢五年復立無諸為閩越王王閩中
故地都東冶孝惠三年舉高帝時越功曰閩君攝
功多其民便附乃立攝為東海王都東甌世俗號
為東甌王至建元六年閩越擊南越閩越王郢被

其弟餘善所殺漢立無諸孫繇君丑為越繇王奉
聞越先祭祀立餘善為東越王與繇王並處至元
鼎五年南越反六年餘善亦反元封元年繇王居
股殺餘善以其眾降漢封居股為東成侯萬戶時
東越狹多阻閩越悍數反覆詔軍吏皆將其民徙
處江淮間東越地遂虛又南越尉陀傳云姓趙氏
秦時已并天下略定揚越置桂林南海象以謫徙
民與越雜處十三歲佗秦時用為南海龍川令至
二世時行南海尉事秦滅即擊并桂林象郡自立

集古官印攷 卷九

二

為南越武帝高帝十一年因立為南越王又自尊
號為南越武帝文帝時去帝孝景時稱臣使人入
朝請然南越其居國竊如故號名其使天子稱王
朝命如諸侯建元四年卒孫胡為南越王元鼎四
年上書請比內諸侯三歲一朝除邊關於是賜其
丞相呂嘉銀印及內史中尉太傅印餘得自置呂
嘉等反元鼎六年南越平遂為九郡漢書兩粵傳
略同云遂以其地為儋耳珠厓南海蒼梧鬱林合
浦交趾九真日南九郡又漢書高祖本紀言五年

詔曰故衡山王吳芮與子二人兄子一人從百粵
之兵以佐諸侯誅暴秦有大功諸侯立以為王項
羽侵奪之地謂之番君其以長沙豫章象郡桂林
南海立番君芮為長沙王又曰故粵王亡諸世奉
粵祀秦侵奪其地使其社稷不得血食諸侯伐秦
亡諸身帥閩中兵以佐滅秦項羽廢而弗立今以
為閩越王王閩中地勿使失職又十一年五月詔
曰粵人之俗好相攻擊前時秦徙中縣之民南方
三郡即桂林象郡南海使與百粵雜處會天下誅秦南海

集古官印攷 卷九

二

尉佗居南方長治之甚有文理中縣人以故不耗
滅粵人相攻擊之俗益止俱賴其力今立宅為南
粵王使陸賈即授璽綬宅稽首稱臣

桂氏

右印文曰越賀陽君案賀陽君當是越君之號蓋與
戰國策陳軫言義渠君蠻夷之賢君也又史記留侯
世家稱東夷君長為倉海君同印史記所謂或為王
或為君及皆廢為君長者是也

桂氏

右印文曰質陽左尉攷歷代地理志皆無質陽郡縣之名疑越人之地名也或質陽乃越之部落有所設之尉與漢縣尉分左右同則前印質陽可知亦地名矣質陽左尉當即質陽君之屬官

大年據郭氏偉績松筠桐蔭館古銅印章摹補

集古官印攷 卷九

四

右印文曰越青邑君案此印當是越人之邑君其不分東越閩越南越恐尙在漢高帝未封閩君搖爲閩越王以前也青蓋其種類與青氏青羌同稱青邑君猶稱閩君耳

范氏瓦鈕

右印文曰新越餘壇君攷史記有東越南越閩越之稱太平寰宇記於福州侯官縣下云本漢縣屬閩越按郡國志云閩越之地東閩在岐海中西越今建安

郡是也則又有西越之稱矣而此印文又曰新越者

攷王莽纂漢於建國元年即真天子位定有天下之號曰新其傳言更匈奴單于璽爲新匈奴單于章則此文曰新或亦莽更越君之印也故文亦五字與莽時印合其云餘壇當與前質陽同閩越南越等雖經武帝時滅亡蓋其種類尙多散處別地而自君其國者故莽時有此印即三國魏志東夷傳注所謂今雖都統於郡國然故自有王侯在其墟落間是也

集古官印攷 卷九

五

右印文曰新越三陽君印三陽君與前餘壇君同其稱新越當亦是王莽時物攷莽印俱以五字爲文而此多一印字爲六字與莽傳言新匈奴單于長數同且據後有新字之二小長印一爲八字一爲十二字皆非五字可證外國之印與百官不同非定以五字矣

桂氏

右印文曰越歸漢蜻蛉長攷漢書地理志越嶲郡有青蛉縣注言郡武帝元鼎六年開應劭曰故邛都國也有雋水言越此水以章休盛也師古曰雋音先藥反又青蛉注應劭曰青蛉水出西東入江也師古曰蛉音零又西南夷傳言自滇以北君長以十數邛都最大自雋以東北君長以十數徙柞都最大蜀人司馬相如言西夷邛柞可置郡使相如以郎中將往諭

集古官印攷

卷九

六

皆如南夷爲置一都尉十餘縣屬蜀又言南粵破後及漢誅且蘭邛君并殺柞侯冉皆震恐請臣置吏以邛都爲越嶲郡則此印文蜻蛉長當即青蛉縣之長也而云越歸漢則明在南越已平之後矣越嶲與儋耳諸郡同於元鼎六年開其時越人散處之地甚廣故有百越之稱證以此印知越嶲之嶲以水得名其地號爲邛都國蓋亦越人散處之所故云越嶲耳應氏謂越此水以章休盛繆也蓋蜻蛉乃越部落之名其時漢雖設立蜻蛉縣而其部落仍自有邑君長之

名也此印可與晉高句驪率善諸印互證而知當時開邊建立郡縣之制如此應仲瑗及小顏不於青蛉下表明爲越之部落又不知青當作蜻皆其疏也又華陽國志云通道甯州度瀘得蛉縣當即蜻蛉

蠻夷王 侯 長 校尉 且渠

漢書百官公卿表典客秦官掌諸歸義蠻夷武帝太初元年更名大鴻臚又西域傳言最凡國五十自譯長城長君監吏大祿百長千長都尉沮渠當戶將相至侯王皆佩漢印綬凡三百七十六人而

集古官印攷

卷九

七

康居大月氏安息罽賓烏弋之屬皆以絕遠不在數中其來貢獻則相與報不督錄總領也又言元始中小昆靡末振弟卑爰寔殺貴烏日領以自效漢封爲歸義侯續漢書百官志大鴻臚一人中二千石本注曰掌諸侯及四方歸義蠻夷又四夷國王率衆王歸義侯邑君邑長皆有丞比郡縣史記匈奴傳單于置左右骨都侯左右骨都侯輔政諸二十四長亦各自置千長百長什長裨小王相都尉當戶且渠之屬顏師古注漢書曰且音子餘反

今之沮渠姓蓋本因此官又後漢書南匈奴傳異姓大臣左右首都侯次左右尸逐骨都侯其餘日逐且渠當戶諸官號各以權力優劣部衆多少爲高下次第焉又南蠻傳蠻夷有邑君長皆賜印綬又西南夷傳西南夷者南蜀郡徼外有夜郎國東接交趾西有滇國北有邛都國各立君長永元九年徼外蠻夷及揮國王雍由調遣重譯奉國珍寶和帝賜金印綬小君長皆加印綬錢帛十二年旄外徼外白狼樓薄蠻夷王唐繒等率種人十七萬

集古官印攷

卷九

八

口歸義內屬詔賜金印紫綬又白馬氏建武初氏人悉附隴蜀及隗囂滅其酋豪乃背公孫述降漢隴西太守馬援上復其王侯君長賜以印西羌傳永平元年置三輔以謁者竇林領護羌校尉居狄道爲諸羌所信而滇岸遂詣林降林爲下吏所欺謬奏上滇岸以爲大豪承制封爲歸義侯又元初二年春號多等率衆七千餘人降詣闕賜號多侯印綬建武十三年廣漢塞外白馬羌豪樓登等率種人五千餘戶內屬光武封爲歸義君長至和帝

永元六年蜀郡徼外大牂夷種羌豪造頭等率種人五十餘萬口內屬拜爲邑君長賜印綬又南匈奴傳永平二年北匈奴護于三率衆千餘人來降又烏桓傳建武二十五年遼西烏桓大人都且等九百二十二人率衆向化詣闕朝貢又鮮卑傳烏桓校尉耿曰華發綠邊諸郡兵及烏桓率衆王出塞擊之烏桓豪人扶勇健每與鮮卑戰輒陷敵詔賜號率衆君永甯元年遼西鮮卑大人烏倫其至韃率衆詣鄧遵降奉貢獻詔封烏倫爲率衆王其

集古官印攷

卷九

九

至韃爲率衆侯陽嘉元年冬耿曰華遣烏桓親漢都尉戎朱鹿率衆王侯咄歸等出塞抄擊鮮卑大斬獲而還賜咄歸等已下爲率衆王侯長

楊氏譜

右印文曰四角王印攷後漢書南匈奴傳匈奴大臣賈者左賢王次左谷蠡王次右賢王次右谷蠡王謂之四角次左右日逐王次左右温禺鞨次左右斬將王是爲六角皆單于子弟次第當爲單于者也

印存

右印文曰四角胡王案四角見前攷漢書匈奴傳言
晉北有林胡樓煩之戎燕北有東胡戎各分散谿谷
自有君長往往而聚者百有餘戎又言東胡強欲得
匈奴單于闕氏遂取所愛闕氏予東胡東胡王愈驕
又言漢使四將各萬騎擊胡關市下將軍衛青出上
谷至龍城得胡首虜七百人公孫敖出代郡李廣出
雁門皆為胡所敗漢使將軍韓安國屯漁陽備胡又

集古官印攷 卷九

十

單于遣使遺漢書云南有大漢北有強胡胡者天之
驕子也不為小禮以自煩今欲與漢閩師古曰閩大
讀與開同
關取漢女為妻則此印云四角胡王蓋即東胡之單
于也

印存

右印文曰四角羌王攷匈奴傳諸左王居東方直上
谷以東接穢貉朝鮮右王將居西方直上郡以西接
氏羌而單于庭直代雲中各有分地逐水草移徙而

左右賢王左右谷蠡最大又後漢書西羌傳元初四
年秋任尚復募効功稚號封刺殺零昌封號封為羌
王又攷說文云羌西方牧羊人史記索隱續漢書云
羌三苗姜姓之別舜徙于三危今河間之西南羌是
也舜單行
本作裔

桂氏

右鮮卑王章攷後漢書光武紀建武三十年春正月
鮮卑大人內屬朝賀又鮮卑傳鮮卑者亦東胡之支

集古官印攷 卷九

十一

也別依鮮卑山故因號焉光武初匈奴強盛東鮮卑
與烏桓寇抄北邊殺掠吏人無有甯歲攷鮮卑終漢
之世長為邊患元初四年冬入上谷攻居庸關度遼
將軍鄧遵發出塞追擊永寧元年遼西鮮卑大人烏
倫其至鞬率眾詣鄧遵降封烏倫為率眾王其至鞬
為率眾侯桓帝時鮮卑大人檀石槐最強盛永壽二
年寇雲中延熹九年寇緣邊九郡復遣匈奴中郎將
張奐擊之乃出塞去朝廷積患之而不能制遂遣使
持印綬封檀石槐為王此印或即是也又攷史記何

奴傳東胡索隱引服虔云烏丸之先復爲鮮卑在何
奴東故曰東胡按胡廣云鮮卑東胡別種又應奉云
秦築長城徒役之士亡出塞外依鮮卑山因以爲號
又晉書東夷傳云扶餘國在元菟北千餘里南接鮮
卑

大年據印史摹補

龜鈕

願請龜鈕

右部落王章案洛當卽落也攷洛落古通春秋閔元

集古官印攷

卷九

十二

年盟于落姑公陽穀梁皆作洛姑又攷烏桓鮮卑皆
有部落之稱後漢書烏桓傳言有勇健能決鬪訟者
推爲大人無世業相繼邑落各有小帥數百千落自
爲一部其約法違大人言者辜至死若相賊殺者令
部落自相報不止詣大人告之靈帝初烏桓大人上
谷有難樓者衆千餘落遼西有上力居者衆五千餘
落皆自稱王又遼東蘇僕延衆千餘落自稱峭王右
北平烏延衆八百餘落自稱汗魯王並勇健而多計
策則此印所云部落王者當卽烏桓也

桂氏

右印文曰哀牢王章攷後漢書南蠻西南夷列傳哀
牢夷者其先有婦人名莎壹居于牢山嘗捕魚水中
觸沈木若有感因懷姙十月產子男十人後沈木化
爲龍出水上莎壹忽聞龍語曰若爲我生子今悉何
在九子見龍驚走獨小子不能去背龍而坐龍因舐
之其母烏語謂背爲九謂坐爲隆因名子曰九龍及
後長大諸兄以九隆能爲父所舐而黠遂共推以爲

集古官印攷

卷九

十三

王後牢山下有一夫一婦復生十女子九隆兄弟皆
娶以爲妻後漸相滋長種人皆刻畫其身象龍文衣
皆著尾章懷注云自此以上並見風俗通也又云九
隆死世世相繼乃分置小王往往邑居散在谿谷絕
域荒外山川阻深生人以來未嘗交通中國此印蓋
卽其國王之印也餘詳史傳郡國志永昌郡明帝永
平二年分益州置哀牢永平中置故牢王國
大年據印史摹補

顧諸

右印文曰蠻夷邑侯攷洪氏隸績繁長張禪等題名有稱夷侯者九邑長邑君各三又攷漢書西南夷傳言在蜀之西自駝以東北君長以十數白馬最大皆氏類也此皆巴蜀西南外蠻夷也後漢書光武紀建武十二年九真徼外蠻夷張遊率種人內屬封爲歸漢里君此印已載嘯堂集古錄

集古官印攷

卷九

十四

右印文曰蠻夷邑長案邑長當是邑侯之屬官也

查氏

右印文曰白虎邑長攷隸績張禪等題名後有夷侯邑長邑君夷民及白馬夷王謝節白虎夷王資偉洪氏跋云范史西南夷傳安帝時青衣道夷邑長令田舉土內屬帝增令田爵號奉通邑君則邑君邑長皆

夷酋之稱也史載蜀郡徼外有白馬國祚都之西有白狼國無所謂白虎國者秦時有白虎爲巴蜀之害募能殺之者賞邑萬家閩中夷人登樓射殺之即板楯蠻之先也又赤穴巴氏子乘土船能浮衆共立之爲廩君既死魂魄爲白虎所謂白虎王者豈此二國之別稱乎則此即白虎夷王下之邑長也

印存

右氏伯長印攷史記匈奴傳右方王將居西方直上

集古官印攷

卷九

十五

郡以西接月氏氏羌索隱曰風俗通云氏本西南夷種地理志武都有白馬氏又魚豢魏略云漢置武都郡排其種人分竄山谷或號青氏或號白氏纂文云氏亦羊稱中涓攷後漢書西南夷傳白馬氏者武帝元鼎六年開分廣漢西部合以爲武都氏人勇戇抵冒貪貨死利居於河池一名仇池數爲邊寇郡縣討之則依國自守元封三年氏人反叛遣兵破之分徙酒泉郡昭帝元鳳元年復叛討破之及王莽篡亂氏人亦叛建武初悉附隴蜀及魏躡滅其首豪乃背公

孫述降漢隴西太守馬援上復其王侯君長賜以印綬又案漢制蠻夷邑長仟長佰長皆有漢字此獨無漢字蓋其國自置之長也又互作自篆體殊繆又攷說文佰相什伯也伯長也二字義別

顧諸

右印文曰漢威武將校尉攷匈奴傳建國元年易單于故印故印文曰匈奴單于璽莽更曰新匈奴單于章單于曰漢賜單于印言璽不言章又無漢字諸王

集古官印攷 卷九

十六

以下迺有漢言章今印去璽加新與臣下無別願得故印則此印有漢字當與蠻邑王以下諸印有漢字同蓋亦漢封蠻夷將校之印也

桂氏

右印文曰漢歸義夷王案此蓋漢封蠻夷王印歸義詳前

大年據印史摹補

桂氏

右印文曰歸義交侯案既云歸義上當有漢字疑有脫譌攷漢書西域烏孫國傳云元始中卑爰寔殺烏日領以自效漢封爲歸義侯即此類也交夷詳後漢交邑長下

印存

右印文曰漢匈奴惡適姑夕且渠攷漢書匈奴傳有

集古官印攷 卷九

十七

姑夕王又有當戶且渠日逐且渠及左大且渠等名皆其官號則惡適姑夕當是匈奴之小王而且渠乃其官也

金氏駝鈕顧諸

右印文曰漢夷邑長詳前

印存顧諸歌鈕

一印並范氏駝鈕

右印文曰漢交邑長集古印譜曰尙書牧誓注有蜀

叟孔頴達曰叟長蜀夷之別名漢興平元年馬騰劉
範謀誅李催益州牧劉焉遣叟兵五千助之中涪攷
突亦作搜古通漢書文帝紀元光元年渠搜氏羌徠
服又大平寰宇記西戎判汗國亦名鏹汗國都葱嶺
西五百餘里蓋古之渠搜國也禹貢析支渠搜西戎
即叙宋膺異物志以為渠搜在踈勒國西西域志云
鏹汗國古渠搜也今按其國在長安西九千六百里
又案桂氏繆篆分韻有云漢突左長左蓋邑之譌

集古官印

卷九

十八

顧諸駭鉅

右印文曰漢青羌邑長青羌即青氏之類攷地理志
武都郡武帝元鼎六年置應劭曰故白馬氏羌又隴
西郡有氐道羌道後漢書光武紀建武九年復置護
羌校尉官章懷注漢官儀曰武帝置秩比二千石持
節以護西羌王莽亂遂罷時班彪議宜復其官以理
寃結帝從之以牛邯為護羌校尉都於隴西令居縣
十年十月先零羌寇金城隴西來歙率諸將擊羌於

五谿大破之自後羌人屢犯十三年七月廣漢徼外白馬羌
率種人內屬章懷注羌有百五十四種在廣漢西北
者為白馬羌又和帝紀永初二年七月蜀郡徼外羌
舉土內屬章懷注東觀記曰徼外羌薄申等八種舉
家降其後叛歸無常不能盡錄

駭鉅

右印文曰漢破虜羌長攷後漢建初中昆明夷鹵承
應募擊哀牢斬其王頴牢封破虜傍邑侯又匈奴左

集古官印

卷九

十九

鹿蠶王須沈助擊零昌封破虜侯則此必蠻夷有功
封為羌長之印也

桂氏

右漢歸義長印案但云長而無蠻夷國號疑有脫文

顧諸

右印文曰漢叟仟長詳前

顧諸

右漢仟長印但云仟長未知所屬

右印文曰漢盧水仟長山左金石志云漢書地理志中山國盧奴注曰盧水出右北平東入海北平注曰又有盧水亦至高陽入河是二盧俱在冀縣之北後漢書西羌傳羌燒何豪有婦人比銅鉗者百餘歲多

集古官印考

卷九

二十

智算爲盧水胡所擊晉書紀永平元年馮翊北地馬蘭羌盧水胡反是盧水近邊故其時部署仟長以爲禦寇之計而有此印也中涓後漢書西南夷傳建武十九年遣武威將軍劉尚等發廣漢犍爲蜀郡人及朱提夷合萬三千人擊滇國尙軍遂渡瀘水入益州界羣夷聞大兵至皆棄壘奔走注瀘水一名若水出旄牛徼外經朱提至犍道入江在今嵩縣又後漢書滇良傳云時爲盧水胡所擊又云建初二年於是諸種及屬國盧西南夷冉駹夷傳云北有黃石北地

盧水胡悉與相應

孔氏彙駢鈕

右印文曰漢歸義夷仟長詳前

右印文曰漢歸義胡長蓋匈奴胡王之官也而不稱邑長仟長佰長與前破虜羌長同

集古官印考

卷九

二十一

顧諸兎鈕

右印文曰漢歸義胡仟長詳前案此印文詔作歸繆甚集古印譜誤釋作師攷仟仟古可通然說文人部但有佰而無仟官部亦無仟字徐鉉新附云路東西爲陌南北爲阡然漢書陳勝贊俛仰阡陌之中司馬貞索隱謂千人百人之長也而史記匈奴傳漢書百官阡長陌長表即作千百字今據漢印則漢時已有阡仟二字明矣未知許君何以不收

顧諸環鈕

右印文曰漢歸義胡佰長詳前

印存

右印文曰漢歸義羌仟長攻漢書趙充國傳有歸義羌侯楊玉等此仟長蓋即侯之屬餘詳前

查氏

集古官印攷 卷九

二十一

右印文曰漢歸義羌佰長詳前

桂氏

右印文曰漢歸義穢佰長詳前討葳辦軍印

顧諸

右印文曰漢率家長詳前

楊氏 諸印 叢 鈕

右印文曰漢屠各率家長攻後漢書烏桓傳桓帝永壽中朔方烏桓與休屠各並畔鮮卑傳熹平二年冬鮮卑入北地太守夏育率休屠各追擊破之又公孫瓚傳瓚子續為屠各所殺又晉書北狄匈奴傳北狄以部落為類其入居塞者有屠各等凡十九種皆有部落不相雜錯屠各最豪貴故得為單于統領錢少詹外舅後漢書攷異云南匈奴傳有部醯落與著各胡白馬銅等十餘萬人反靈帝紀作休屠各按休屠之屠音儲而著亦音直慮切譯語有輕重其實一也烏桓鮮卑傳俱云休屠屠各此必讀范史者音著為屠後遂攙入正文耳中溶案休屠各當即休屠屠各休屠或又是屠各之部落名攷漢書馬日磾為休屠王太子休屠王當即休屠屠各單于其稱著各休屠各與稱休屠皆同例夷語每無定也

集古官印攷 卷九

二十三

右印文曰漢保塞烏桓率家長攷史記匈奴傳燕北有東胡幾各分散居谿谷自有君長索隱引漢書音

義曰東胡烏丸或云鮮卑在匈奴東故曰東胡案續漢書曰漢初匈奴冒頓滅其國餘類保烏桓山以爲號俗隨水草居無常處桓以之名烏號爲姓單行本無常處以父之名字爲姓又漢書趙充國傳言閒者匈奴困於西方聞烏桓來保塞而放後漢書桓帝紀永壽九年南匈奴烏桓率衆詣張奐降又烏桓傳烏桓者本東胡也漢初匈奴冒頓滅其國餘類保烏桓山因以爲號焉武帝遣驃騎將軍霍去病擊破匈奴左地因徙烏桓於上谷漁陽右北平遼東五郡塞外爲漢偵察匈奴

集古官印考 卷九

三四

奴動靜昭帝時漸強大將軍霍光遣度遼將軍范明友輒破之案見昭帝紀宣帝時乃稍保塞降附王莽時亡畔光武初與匈奴連兵爲寇建武二十二年烏桓擊破匈奴帝乃以幣帛賂烏桓二十五年遼西烏桓大人郝且等九百二十二人率衆向化詣闕朝貢於是封其渠帥爲侯王君長者八十一人皆居塞內布於綠邊諸郡令招來種人給其衣食遂爲漢偵候助擊匈奴明章和三世皆保塞無事其後與匈奴休著屠各及鮮卑屢爲寇綠邊九郡俱反皆出塞去建安十

二年曹操自征烏桓大破之餘落悉徙居中國又三國魏志建安十年瀆表孔尙袁熙奔三郡烏丸又三郡烏丸攻鮮于輔於獷平曹操救之烏丸奔走出塞十一年三部烏丸承天下亂破幽州又大破之十二年易水代郡烏丸上郡烏丸將其名王來賀建安二十一年代郡烏丸行單于普富盧與其侯王來朝

駝奴

右印文曰漢率善羌長王月鋤所藏與前破虜羌長

集古官印考 卷九

三五

歸義胡長同案率善之名見於魏晉印者甚多而漢印不多見攷後漢書西南夷傳武帝東珠厓太守孫幸調廣幅布獻之蠻不堪役遂攻郡殺幸子豹合率善人還復破之則率善之稱西京時已有之矣

右印文曰漢率善氏佰長案此與前羌長義同

右印文曰漢匈奴守善長据史皆言率善而此印獨改率爲守未知其義

右印文曰蠻夷率善邑長此當是蠻夷之邑長而云率善似與前羌長氏佰長同乃蠻夷之歸漢者然首無漢字或其中有別或以印文六字相配減去漢字耳乙未八月見明季崑山陳襟寰先生應期爲其父忠烈公准在蘇禦倭寇殉難未得褒錫續又上疏表

集古官印

卷九

二十六

揚始得恩准建祠其手書疏稿後又有詩文雜著末號印下再用此印結體字畫不稍漫闕甚爲完善蓋其藏此漢印爲寶愛之物故即取以印其上耳准崑邑諸生襟寰中萬歷甲午鄉榜後官縣令疏稿詩文等凡二冊今藏吾邑南翔里人陳春山家

右印文曰新保塞漁陽左小長案漁陽郡亦烏桓徙居之地爲漢偵察者故云保塞漁陽其稱新亦莽時

物也長有小長之稱且分左右皆其制耳印爲海昌許珊林刺史樾藏

右印文曰新西國安干制外羌佰右小長案此亦莽時西羌之印故稱新西國也安干制外當是羌人部落之名佰長亦有小長及左右之目與前印略同蓋皆亡新之制

集古官印

卷九

二十七

右印文曰安陷隴司馬放陷隴司馬已見前此稱安者當是征安人之官也

桂氏

右印文曰新難兜騎放漢書西域傳云難兜國王治去長安萬一百五十里戶五千口三萬一千勝兵八千人東北至都護治所二千八百五十里西至無雷

三百四十里。穀蒲陶諸果有銀銅鐵作兵與諸國同屬。屬賓又云。屬賓東北西至難堁國九日。又云。烏秣國西與難堁接而攷扞彌于闐皮山。莎車疏勒烏孫姑墨溫宿黠茲危須西且彌等國皆有左右騎君。則此蓋難堁國騎君之印也。印文首云新其為莽時之印無疑。

集古官印考

卷九

二十八

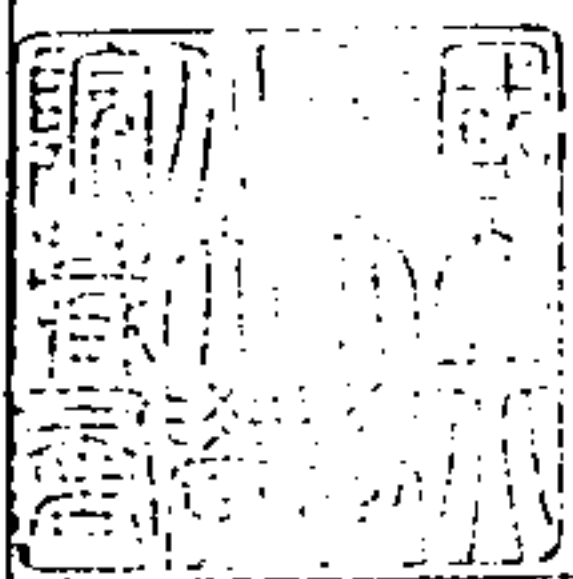

集古官印攷卷十

嘉定瞿中溶編輯

男樹鎬校刊

龜鈕

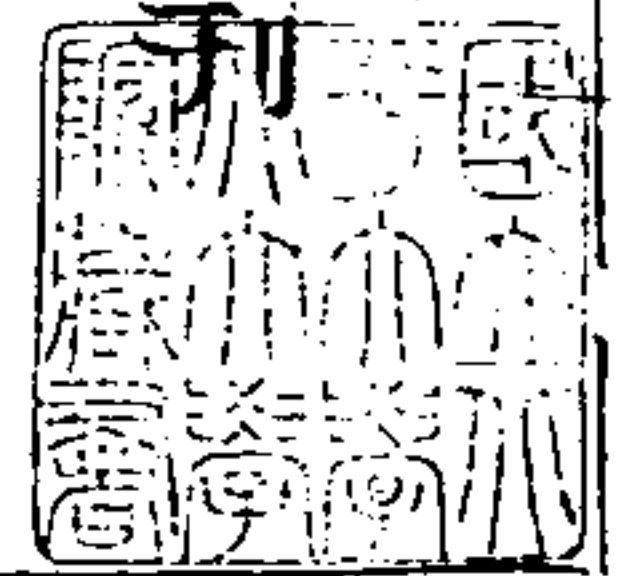

右關外侯印。集古印譜曰：黃初定制，關外侯爵十六級，銅印龜鈕，墨綬。又宋馬永卿《嬾真子》云：僕仕於關中，嘗見一方古印，文云關外侯印，其字作古隸氣象，頗類受禪碑，僕意必漢末時物也。然疑只聞有關內侯，不聞有關外侯。後於魏志見之，建安二十三年

集古官印攷

卷十

一

始置名於及十二級以賞軍功，關外侯乃其一也。注云：今人虛封，蓋始於此。則此印亦可當屬之漢矣。

吳氏

右菑川侯印。案漢書地理志：菑川國，故齊文帝十八年別為國。後并北海，放王子侯表。文景時齊悼惠王子懿王志及武城侯賢皆徙封菑川王。菑古通印文上从廿而中變以爲一繆也。漢以菑川郡封王子，即改稱國。然係郡王而非郡侯。菑川既以齊郡改封

而又不設菑川縣則此非漢印可知漢無公侯伯子男五等封爵王莽雖曾設置而此印文非五字與其制不合故定為魏物攷晉書地理志魏文帝黃初三年初制王之庶子為鄉公嗣王之庶子為侯公侯之庶子為亭伯劉備章武元年亦以郡國封建諸王或遙採嘉名不由檢土地所出孫權赤烏五年亦取中州嘉號封建諸王晉文帝為晉王命裴秀等建立五等之制如魏武帝泰始元年封諸王以郡為國又職官志言咸寧三年衛將軍楊珧與中書監荀勗以齊

集古官印 卷十

二

王攸有時皇懼惠帝有後難因追故司空裴秀立五等封建之旨從容共陳於是詔議其制奏從諸王公更制戶邑大國小國皆制所近縣益滿萬戶又為郡公制度如小國王郡侯如不滿五千戶王于時惟增魯國公戶邑進封故司空博陵公王沈為郡公鉅平侯羊祜為南城郡侯又南宮王承隨王萬各於泰始中封為縣王邑千戶至是改正縣王增邑為三千戶制度如郡侯自此非皇子不得為王而諸王之支庶皆皇家之近屬至親亦各以土推恩受封其大國次

國始封王之支子為公承封王之支子為侯繼承封王之支子為伯小國五千戶以上始封王之支子為子不滿五千戶始封王之支子及始封公侯之支子皆為男非此皆不得封其公之制度如五千戶國侯之制度如不滿五千戶國伯子男以下各有差唐六典注云後漢又有鄉亭侯之號魏氏五等皆以鄉亭多假空名不食本邑及司馬宣王誅曹爽封舞陽侯至晉復五等之制宋齊之後或置或廢亦不常也此印見范氏印譜云鼻鈕文與此不異蓋先為范氏所

集古官印 卷十

三

藏也

桂氏

右膠西侯印案漢書地理志高密國故齊文帝十六年別為膠西國又王子侯表齊悼惠王子平昌侯印後封膠西王則膠西亦漢王國而此云侯與前菑川同

大年據印章摹補案繆篆畱下注膠西侯印峴下注膠西侯印今審印文實侯字西下注誤也郡國

侯散見漢書志傳詳印志

龜鈕顧諱

右綏武侯印案地理志朔方郡沃塹莽曰綏武此印宜是王莽時鑄然形制大而所見莽時官印多五字皆為不合綏武或非地名當與前菑川膠西二侯印同為魏以後物

范氏龜鈕

集古官印考 卷十

四

右林慮侯章案林慮本漢縣西漢曰隆慮後避諱改晉書地理志屬汲郡此印文多舛繆又改印為章皆與前數印異恐非同時物

右華陰伯印案地理志華陰屬京兆郡故陰晉秦熹文王五年更名甯秦高帝八年更名華陰太華山在南續漢書郡國志改屬宏農晉志同

金氏龜鈕

左林慮子章林慮詳前侯印

右泉州子章泉州亦漢縣屬漁陽郡晉志屬燕國云侯相

楊氏諱

集古官印考 卷一

五

右樂浪口章案章上一字亦當是子樂浪乃漢郡屬幽州應劭曰故朝鮮國也晉志屬平州

右白馬子章案白馬亦漢縣屬東郡晉志屬漢陽國即分東郡置也此印大而文多繆

石城紀子章案城紀縣前漢晉皆屬天水郡東漢屬

漢陽郡城皆作成城成古通此印文亦多繆

右彭城子印案彭城漢縣屬楚國後漢改國名亦曰彭城晉因之此稱印不稱章與前華陰伯印同

右口縣子章縣上一字不可辨

集百官印文

卷十

六

桂氏

右盱眙男章盱眙亦漢縣西漢屬臨淮郡東漢屬下邳國貽作台晉志亦屬臨淮宋書州郡志改為盱眙太守而無縣矣

右興樂男章案漢魏以下郡縣皆無名興樂者或亦劉備封國所謂遙採虛名不由土地所出者也

右平陸男印案平陸亦漢縣屬西河郡魏晉以下無平陸蓋封建可用舊名或亦劉備章武時所封之國也惟形制長方又稱印不稱章恐是私記

查氏

右宜陽侯相之印攷宜陽漢縣屬宏農郡晉因之後漢有宜陽金門侯李璋以尙書不附梁氏延熹二年

集古官印文

卷十

七

八月封據劉瑜傳作亭侯璋作偉見熊表此印文多之印二字與漢印異而與弋陽郡丞之印相似當是魏印

桂氏

右印文曰口里子尉案里上一字似貴桂氏釋作竟然皆無攷其云尉者蓋亦同漢制侯國有尉也
大年據印叢摹補

顧譜鼻鈕

右司徒左長史印集古印譜曰東漢百官志司徒公一人世祖即位為大司徒建武二十七年去大長史一人千石晉加置左右長史各一人秩千石而攷魏志言孫詠為司徒左長史則魏已加左右非始於晉也

范氏鼻鈕

集古官印考

卷十

八

右印文曰驂駟別丞案宋志驂駟廐丞一人漢西京為龍馬長東京為未央廐令魏為驂駟令此印云別丞豈驂駟廐不止一丞即漢別部司馬之意邪

顧譜

右安東將軍章攷宋書百官志安東將軍漢末陶謙為之惟此印較大而文多屈曲與漢印不類晉書百官志序言四征興於漢代四安起於魏初故附此

顧譜龜鈕

右印文曰平西將軍案宋志平西將軍一人四平魏置集古印譜曰晉周處為平西將軍沈約宋書臨川王義慶為平西將軍後齊四平將軍正三品梁以四平四翊為廿班陳四平品第三秩中二千石藏義興周孝侯廟廟祝世掌之中洛攷蜀志馬超封為平西將軍則非始於晉明矣

集古官印考

卷十

九

顧譜

右印文曰冠軍將軍案宋書百官志冠軍將軍魏正始中以文欽為之

顧譜

右印文曰伏波將軍制與前同故定為魏物

顧譜

右印文曰討虜將軍集古印譜曰建安五年曹操表
孫權為討虜將軍領會稽太守中涓攷東觀漢記光
武以王霸為討虜將軍擊黃憲則東漢初已有之惟
此印止四字形制亦與前同故列於魏此印亦見范
譜文略同云龜鈕

右印文曰討難將軍案宋志討難將軍在四十號將
軍內云或是後漢及魏所置

集古官印攷

卷十

十

查氏

右印文曰明威將軍案明威將軍見宋志四十號內
此印亦止四字當與前同

吳氏

右明威將軍印案此亦明威將軍而有印字不全又
文作兩行而多繆體皆與前異

右武奮將軍印見宋志四十號將軍內此上印兩行
與前制同下印小而長為異

右厲武將軍印案厲武將軍亦見宋志四十號內略
與前同

集古官印攷

卷十

十一

右印文似是討寇將軍印而文多繆案討寇將軍亦
見宋志四十號內形制略與前同

印存

右印文曰掃逆將軍司馬案宋志四十號將軍內有
掃逆云或是後漢及魏所置此印文頗工整然有六
字與漢雜號將軍司馬印不同故列此

右牙門將印集古印譜曰魏黃初置冠服與將軍同
王隱晉書云陸機少襲父爵爲牙門將中涓案牙門
卽後代所呼之衙門也其說詳王楙野客叢書及周
蜜齊東野語

塗金龜鈕

張氏

右牙門將印章此二印形制字文頗類漢印而較大

集古官印考

卷十

十二

嘯堂集古錄所摹與第三印略同

顧謙鼻鈕

右牙門將印章案印文作兩行形制有異恐非同時
物

塗金龜鈕

右牙門將之章案印文改印爲之又與前異

龜鈕

龜鈕

右騎督之印集古印譜曰魏晉第五品有騎督高貴
鄉公紀騎督敬玫魏志騎督偏將軍路蕃楊宗道印
譜云晉彭祈碑陰題名其官屬有騎督步督散督之
號中涓攷三國魏志甘露五年有騎督成倅刺殺高
貴鄉公注引魏氏春秋同又晉書輿服志中朝大雉
鹵簿有羽林騎督幽州突騎督

集古官印考

卷十

十三

桂氏

右枝督之印案枝督蓋騎督之類

大年據印史摹補

桂氏

右散督之印案散督恐亦騎督枝督之類

大年據印正摹補印史亦有

桂氏

右散部曲將印章案散部曲將猶言散督也恐同時物

鼻鈕

右部曲督印集古印譜曰孫皓天紀三年夏郭馬反馬本合浦太守修允部曲督晉紀李庠傳趙欽將有異志委庠以心督表為部曲督晉世祖武帝咸甯五

集古官印

卷十

十四

年除部曲督以下質任中溶放魏志甘露二年詔部曲督秦絜秉節守義以其子為騎都尉

印叢龜鈕顧譜鼻鈕

右印文曰副部曲督案副部曲督當即部曲督之貳

桂氏

右魏興太守章攷兩漢無魏興郡宋志魏興太守魏文帝以漢中遺民在東垂者立屬荊州

大年據印史摹補

每譜龜鈕

右弋陽郡丞之印案宋書州郡志云弋陽太守本縣名屬汝南魏文帝分立領縣六晉志云魏文分汝南立弋陽郡統縣七

桂氏

右口陵郡丞之印案此印字文略同前當為三國時

集古官印

卷一

十五

印攷晉志郡以陵名者有五廣陵武陵皆承漢之舊名又有零陵邵陵毗陵三郡此未知何郡大年據潘譜摹補

右口口郡丞之印案印文剥落首二字不可辨

吳氏

右許昌令印案續漢書郡國志潁川郡許劉昭注左

傳莊二十八年楚伐鄭鄭奔桐丘杜預曰縣東北有桐丘城獻帝徙都改許昌而攷獻帝紀建安元年八月庚申遷都許但云許不云改許昌又宋志潁川太守下云永初郡國又有許昌注云本昌許漢舊縣魏曰許昌又晉志云漢獻帝都許魏禪徙都洛陽許官室存焉改爲許昌則許昌名縣自應屬之曹魏劉昭注誤也据此印文多繆亦不類漢物可定爲魏印范譜有此印云鼻鈕皆與此合蓋卽范所藏物

集古官印攷

卷十

十六

桂氏

右印文巨親魏倭王攷漢書地理志夫樂浪海中有倭人分爲百餘國以歲時來獻見云如瀆曰如墨委面在帶方東南萬里臣瓚曰倭是國名不謂用墨故謂之委也師古曰如瀆云如墨委面蓋音委字耳此音非也後音一戈反今猶有倭國魏略云倭在帶方東南大海申依山島爲國度海千里復有國皆倭種又後漢書光武紀中元二年東夷倭奴國王遣使奉

獻又和帝紀永初元年十月倭國遣使奉獻章懷注倭國去樂浪萬二千里男子黥面文身以其文左右大小別尊卑之差見本傳太平寰宇記云倭國自後漢通焉古倭奴國也在新羅東南大海中世世依山島爲居凡百餘國後漢書云建武中元二年倭奴國奉貢朝賀使人自稱大夫

大年據印史摹補

桂氏

集古官印攷

卷十

十七

右印文曰魏率善氏邑君氏邑君已詳漢攷魏志建安十八年馬超在漢陽復因羌胡爲害氏王千萬叛應超屯興國使夏侯淵討之二十年曹操西征張魯至陳倉將自武都入氏人盡遁乃自陳倉以出散開至河池氏王竇我衆萬餘人恃險不服操攻屠之元康元年七月武都氏王楊僕率種人內附居漢陽郡太和三年十二月大月氏王波調遣使奉獻以調爲親魏大月氏王此蓋其部落也又三國魏志東夷傳注魏略曰西戎傳曰氏人有王所從來久矣自漢

開益州置武都郡排其種人分竄山谷間或在福祿或在汧隴左右其種非一稱槃瓠之後或號青氏或號白氏或號虫氏此蓋蟲之類而處中國人即其服色而名之也其自相號曰益雅各有王侯多受中國封拜近去建安中興國氏王阿貴白項氏王千萬各有部落萬餘至十六年從馬超為亂超破之後阿貴為夏侯淵所攻滅千萬西南入蜀其部落不能去皆降國家分徙其前後兩端者置扶風美陽今之安夷撫夷二部護軍所典是也其太守善分留天水南安

集古官印

卷十

十六

界今之廣平魏郡所守是也其俗語不與中國同及羌雜胡同各自有姓姓如中國之姓矣多知中國語由與中國錯居故也其自還種落間則自氏語其嫁娶有似於羌此蓋乃昔所謂西戎在於街莫源道者也今雖都統於郡國然故自有王侯在其虛落間有故武都地陰平街左右亦有萬餘落
大年據印史摹補

右印文曰魏率善氏邑長同前

卽存

右印文曰魏率善氏仵長同前

印存顧譜獸鈕

右印文曰魏率善氏佰長同前范譜有二印略與此同皆云駝鈕

集古官印

卷十

一九

駝鈕

顧譜

右印文曰魏率善羌邑長羌詳漢同前

趙摹

右印文曰魏率善羌仵長同前

金氏顧譜鼻鈕

右印文曰魏率善羌佰長同前

駝鈕

印存金氏顧謙駝鈕

右印文曰魏率善胡任長胡詳漢同前

印存顧謙

右印文曰魏率善胡伯長

顧謙駝鈕

右印文曰魏率善叟任長交詳漢同前

集古官印

卷十

二十

桂氏

右印文曰魏率善俊邑長詳後晉率善俊伯長印

大年據陳垣青屏山館印集摹補

查氏

右印文曰魏烏丸率善邑長烏桓詳漢同前攷魏志
景初元年七月孫權遣幽州刺史母丘儉率諸軍及
鮮卑烏丸屯遼東南界又烏丸單于寇婁故遼西烏

丸都督王護留等居遼東率部眾隨儉內附又攷烏
丸之丸范史及漢李剛石室畫像皆作桓而三國魏
志即作丸與魏晉諸印同

印存

右印文曰魏烏丸率善任長同前范氏譜有二印略

與此同皆云駝鈕

金氏顧謙駝鈕

集古官印

卷十

二十一

右印文曰魏烏丸率善伯長同前

右印文曰魏屠各率善任長屠各詳漢同前山左金
石志云屠各乃北方種落之名後漢書公孫瓚傳瓚
子續爲屠各所殺晉書載紀王延罵斬準曰屠各逆
奴十六國春秋劉粲傳李矩曰劉淵屠各小醜此印
亦置戊巳校尉時所製也

駝鈕 顧譜

右印文曰魏屠各率善佰長同前

駝鈕

右印文曰魏蠻夷率善邑長蠻夷有邑君長皆賜印綬已見後漢書南蠻傳此印据錢同人印本摹錄

金氏 虺鈕

集古官印

卷十

二十三

右印文曰魏蠻夷率善仟長蠻夷詳漢同前

塗金 龜鈕

右新定縣侯之印案宋書百官志縣侯第三品又州郡志甯州刺史建甯太守新定長晉太康地志有又揚州刺史新安太守遂安令孫權分歙爲新定縣晉武帝太康元年更名則孫吳時已有新定矣

印在

右東陽亭侯之印案兩漢皆有東陽晉升爲郡宋志東陽太守下云本會稽西部都尉吳孫皓寶鼎元年立又攷後漢末曹休以中領軍從操征代延康元年封東陽亭侯又有東陽亭侯宣鄴見桓帝紀延熹九年注惟此印文六字與漢四字有異與前新定縣侯之制同或寶鼎以前未升郡時所封或即以郡之亭封之其制不同也

湯氏

集古官印攷

卷十

二十三

右趙郡內史章攷晉書職官志郡皆置太守河南郡京師所在則曰尹諸王國以內史掌之太守之任又攷漢書百官公卿表內史周官秦因之掌治京師景帝二年分置左右內史右內史武帝太初元年更名京兆尹左內史更名左馮翊則他郡不當有內史也又諸侯王國有內史治國民綏和元年省內史令相治民則又當稱國而不當稱郡也惟据宋書州郡志言零陵內史漢武帝元鼎六年立領縣七則他郡似亦或可設而据宋志所載有郡內史皆吳時立則此

當爲吳印印文五字與王莽制同攷兩漢晉宋史志皆無趙郡之稱惟後魏書地形志殷州有趙郡此印篆文不工或是晉宋以後之物因無確證姑附於此

桂氏

右興道長印案晉志漢中郡有興道又宋志甯浦太守下引吳錄孫休永安三年分合浦立爲合浦北部都尉領平山興道甯浦三縣

大年據印史摹補

集古官印攷

卷十

二十四

桂氏

右印文曰軍議校尉攷三國蜀志法正爲軍議校尉則此當爲蜀漢印

大年據印正摹補

顧謙鼻鈕

右印文曰虎步司馬山左金石志云虎步之設不見漢百官晉職官二志而水經渭水過武功縣北下鄜

注曰諸葛亮表云臣遣虎步監孟琬據武功水東又諸葛亮與張飛書曰須先教中虎步兵五六千人則是虎步之官蜀漢所設也

印叢橋鈕顧謙鼻鈕

右印文曰虎步交搏司馬案集古印譜搏誤作捷山左金石志云交與搜通搏與捕通蓋虎步之官內有監有搜捕司馬

集古官印攷

卷十

二十五

印叢駝鈕金氏顧謙瓦鈕

右印文曰虎步挫鋒司馬案此蓋亦虎步之司馬與搜搏印異名集古印譜曰鋒字當从弓今從弓漢逢童子碑逢字亦然

顧謙穿鈕

右印文曰虎步擊尉司馬案尉上一字當是都或亦虎步司馬之別名也顧氏言印上刻建武元年正月

給定爲石虎時印姑附此

右印文曰平寇都尉司馬攷平寇將軍見隋志言梁一百九號將軍內此言都尉司馬與前虎步都尉司馬文同恐爲同時物故列於其後

集古官印攷

卷十

二十六

集古官印攷卷十一

嘉定瞿中溶編輯 男樹鎬校刊

顧譜塗金龜鈕

右樂安王章案後漢攷千乘郡爲樂安國晉志樂安國屬青州集古印譜曰漢和帝攷千乘王寵國爲樂安王晉初封皇子鑿惠帝封齊王罔子冰皆爲樂安王前漢表云諸侯王金璽蓋綬漢舊儀云諸侯王金印篆佗鈕文曰璽刻曰某王之璽晉志云凡王金印

集古官印攷

卷十一

一

龜鈕鍊朱綬蓋攷用龜鈕不復言璽矣此印鈕龜而文曰章決非劉寵國佩豈晉以假司馬鑿或司馬冰邪中溶攷晉書文六王傳樂安平王鑿文帝子初封臨泗亭侯武帝踐阼封樂安王元康七年薨子殤王籍立薨無子齊王罔以子冰紹鑿後以濟萬一千二百一十九戶改爲廣陽國立冰爲廣陽王罔敗廢

玉印螭鈕

右穀城王印攷漢書地理志穀城屬河南郡郡國志

改郡爲尹成作城又東郡亦有穀城云春秋時小穀
晉志屬濟北國亦作城宋志云濟北太守穀城令前
漢無後漢屬東郡晉太康地志屬濟北皆與此印文
同兩漢無以縣封王國之制而攷漢書王莽傳有皇
孫功崇公宗葬于故同穀城郡之文則亡新曾以穀
城爲郡第封公而非王惟晉書職官志咸寧三年議
立五等封建制言時增魯國公戶邑追進封故司空
博陵公王沈爲郡公鉅平侯羊祜爲南城郡侯又南
宮王承隨王萬各於泰始中封爲縣王邑千戶至是

集古官印攷

卷十一

二

改正縣王增邑爲三千戶制度如郡侯然則晉代有
封縣王者矣晉書輿服志載諸王金璽龜鈕然如樂
安王章稱章不稱璽章與印同旣可稱章則稱印者
亦必有之恐未必能畫一也或因縣王降於郡王故
改稱印耳史家由後代追撰每多遺略不詳且此係
玉印其鈕用蟠螭亦非龜鈕與志言皆不合也印爲
予官長沙時所得篆文瘦勁有法可與漢銅印爭頡
頽玉色半白螭鈕皆水銀古非後代物可比也且因
所見古玉官印頗少故用顧氏之例附載焉

顧謙塗金龜鈕

右京兆郡開國公章集古印譜曰兩漢無五等爵曹
操自封魏公而開國之號始見於晉令文帝黃初二
年始封王之子爲鄉公其後以爲定制宋齊因之梁
陳置九等郡有至嗣王藩王開國郡縣公開國縣侯
開國縣伯子男其秩皆一品中溶攷兩漢京兆尹不
稱郡稱郡亦始於晉晉書不詳開國之制而據隋書
言梁武時制五等諸公位視三公班次之開國諸侯

集古官印攷

卷十一

三

位視孤卿重號將軍光祿大夫班次之開國諸伯位
視九卿班次之開國諸子位視二千石班次之開國
諸男位視比二千石班次之又言梁武受命之初官
班多同宋齊之舊而宋書百官志云宋氏以來一用
晉制則開國之稱當亦始於晉也又隋書禮儀志言
陳制開國公及侯伯子男皆金章龜鈕

桂氏

右綬建郡開國公章案宋志廣州刺史綬建太守文

帝元嘉十三年立宋承晉制此亦必晉印也又攷隋書地理志南海郡四會下云舊置綏建郡當即此

大年據印史摹補

顧諱龜鈕

右高安縣開國侯章案晉志無高安縣而攷宋志九真太守高安令下云何志晉武帝立太康地志無吳錄晉分常樂立又集古印譜引楊宗道印譜云文之上有金鈿五字云輔國將軍蓋古之虛爵也中溶攷

集古印攷

卷十一

四

輔國將軍後漢置晉宋亦皆有之

印統

右開國男章此印無郡縣地名未知所屬又形制大而篆文亦甚繆恐晉以後物也

顧諱身鈕

右典祠令印案晉志東宮有典祠令集古印譜曰通志職官略東晉元帝太興元年始置九分食一王國

有傅友典書令丞文學郎中令中尉大農左右常侍內史將軍典祠典衛學官令治書中尉司馬世子庶子陵廟牧長謁者中大夫舍人典府等鍾爍詩有宋典祠令任曇緒中溶攷晉志言武帝咸甯三年用故司空裴秀所立五等封建法因置諸王公戶邑此印但稱典祠令不係五等封爵當是東宮之官非王國也乾隆間吳門李君煜得馮翊王國典祠令李和之造像石刻以贈武林黃小松製為研無年月云是北齊造像玩其字體似北齊碑且所謂馮翊王當即造

集古印攷

卷十一

五

平等寺碑之人也可知北齊王國有典祠令與晉宋同

右太原典書令印攷太原乃漢郡未嘗為王國而晉書地理志作太原國攷諸王傳有太原成王輔咸甯三年自渤海王徙為太原王又太原烈王瓌武帝受禪以固始子封太原王又攷百官志言王國有典書典祠典衛學官令典書令丞各一人江左以來伯子

男惟典書以下又無學官令矣又宋志云宋氏以來
悉用晉制典書令在常侍下侍郎上江左則侍郎次
常侍而典書令居下矣又諸王傳齊獻王攸傳言其
後國相上長吏缺典書令請求差選即此官也又攷
隋志云梁武時制公以下各置相典祠典書令典衛
長一人而伯子典書謂之長典衛謂之丞男典祠謂
之長典書謂之丞無典衛諸公以下臺爲選置相掌
知百姓事典祠已下自選補又言相以下公文上事
皆詣典書

集古官印考

卷十一

六

吳氏

右壽張典書令印案壽張西漢名壽良屬東郡後漢
光武避其叔父諱改曰壽張屬東平國晉志同則此
當爲五等縣爵之官也此印見范譜與此悉合云鍍
金龜鈕當先爲范所藏也

右觀陽典書令印案觀陽漢舊縣晉屬零陵郡此亦

縣爵之官與上壽張典書令同觀字文反

右印文曰北平國典書令攷晉志北平郡隸幽州而
此印加國字去印字與前諸印不同或非同時物

印統

右印文曰汝南公典書丞攷兩漢皆有汝南晉志隸
豫州此印汝南丞又有公字與前稱國又異據宋志

集古官印考

卷十一

七

言晉有典書令丞及中尉常侍等又云江左以來公
國無中尉常侍則公有典書丞明矣與梁制異故此
印仍列於晉其印或與前諸印亦皆非同時物故文
有不同耳餘詳上

范氏鼻鈕

右山谷學官令印攷山谷漢舊郡晉隸幽州學官令
詳前太原典書令下

桂氏

右印文曰東海廟長攷兩漢皆有東海郡晉隸徐州
晉志言王國有陵廟牧長各一人又攷東海王名越
為高密王泰次子永嘉五年薨子沖嗣無子成帝更
以會稽忠王次子彥璋為東海王繼沖為曾孫為桓
元所害國除詳晉書東海王越傳則此為晉印無疑

印統吳氏

集古官印攷 卷十一

八

右印文曰下軍大夫案宋書百官志言晉制王國大
國又置上軍中軍下軍三將軍次國上軍將軍下軍
將軍各一人小國上軍而已又云中大夫六人則此
當即王國之下軍中大夫而省去中字以四字為文
也其於大下旁加二小畫以為夫字與李斯石刻同
頗合古意

桂氏

右河東公主丞印攷兩漢皆有河東郡而公主有食

邑封縣不封郡此當是晉以後制也攷河東郡晉隸
司州晉書趙王倫傳言孫秀子會為射聲校尉尚帝
女河東公主此或是歟

桂氏

右印文曰中尚方令攷宋書百官志云左右尚方令
丞各一人並掌造軍器秦官也於周則為王府晉江
右有中尚方左尚方右尚方江左以來惟一尚方則
此印當為西晉時物

集古官印攷 卷十二

九

鼻鈕

龜鈕

右印文曰殿中司馬案宋書百官志殿中將軍殿中
司馬督晉武帝時殿內宿衛號曰三部司馬置此二
官分隸左右二衛又見晉書輿服志大駕鹵簿

龜鈕

龜鈕

右印文曰殿中都尉集古印譜曰魏晉有此官晉武
帝遺詔差殿中都尉司馬十人給楊駿令得持兵仗

出入中浴攷晉書輿服志中朝大駕函簿殿中司馬
中道殿中都尉在左殿中校尉在右

龜紐

右印文曰殿中校尉詳上

桂氏

右印文曰殿中都護案都護當亦都尉之類

集古官印攷 卷十一

桂氏

十

右印文曰殿中武力司馬疑亦殿中司馬之別名

顧譜

右印文曰武力司馬攷隋志梁大通三年二百四十
號將軍內有武力將軍此或即將軍之屬因上殿中
司馬亦有此名故列其後

顧譜鼻紐

右印文曰殿中太醫司馬案此蓋亦殿中司馬之別
名范譜有此印文略同

印存

右印文曰太醫司馬案前有殿中太醫司馬則太醫
司馬亦必同時設此官

集古官印攷 卷十一

顧譜

十一

右殿中中郎將印案兩漢但有中郎將及虎賁中郎
將而攷晉書職官志言文帝為晉王委任陳勰使典
兵事蜀破後遂以勰為殿中典兵中郎將則此稱殿
中或即是也

右東中郎司馬印攷晉書職官志云四中郎將並後

漢置歷魏及晉並有其職江左彌重又言諸公及開府位從公為持節都督增長史司馬等如從加兵公制又宋書百官志言東中郎將漢靈帝以董卓居之南中郎將漢獻帝建安中以曹植為之凡四中郎何承天云並後漢置而攷晉書官四中郎將者甚多乃顯秩故皇子封王者亦常居之此印文云東中郎司馬者當即東中郎將之司馬也晉書太原成王輔傳言封渤海王之國後為衛尉出為東中郎將又莊王確

集古官印攷

卷十一

十二

傳言歷東中郎將都督豫州諸軍事鎮許昌蓋都督典兵出鎮與領軍大將同其下當有司馬則此印當為晉印無疑

右宗正偏將軍章攷漢書百官公卿表宗正秦官掌親屬漢及後代皆因之晉職官志云宗正統皇族宗人圖牒而攷晉制每以皇子封王者或為宗正又都督諸軍事出鎮或領兵征伐則此印文所云宗正偏

將軍者當是皇子封王為宗正者領兵出征之屬官也

右大宰左司馬印攷古以太師太傅太保為三公晉書及宋書官志言晉景帝名師採周官置太宰以代太師之任無其人則闕首以安平獻王孚居之自渡江以後其名不替而居之者甚寡又攷晉書安平獻王孚傳云封安平王進拜太宰持節都督中外諸軍

集古官印攷

卷十一

十三

事備置官屬而攷高齊文獻王泰傳子略懷帝即位遷使持節都督荊州諸軍事征南大將軍開府儀同三司京兆流人王迥聚眾屯冠軍略遣左司馬曹據等進逼迥則諸王持節都督其屬當有左司馬此太宰左司馬或即安平獻王孚之屬官也

顧諸龜鈕

右印文曰左衛將軍案宋志左衛將軍一人右衛將軍一人二衛將軍掌宿衛營兵二漢魏不置晉文帝

爲相國相國府置中衛將軍武帝初分中衛置左右
衛將軍以羊琇爲左衛趙序爲右衛二衛江右有長
史司馬功曹主簿江左無長史晉職官志畧同唐六典左右
衛注云秦漢始置衛將軍後漢及魏並因之然增其
班秩晉文帝置臺又置中衛將軍武帝受命分爲左
右二衛各大將軍一人品第四銀章青綬

瓦鈕

查氏張氏顧譜鼻鈕

右印文曰中衛司馬案即中衛將軍之屬宋志言二

集古官印

卷二

十四

衛將軍漢魏不置晉文帝爲相國相國府置中衛將
軍武帝初分中衛置左右衛將軍二衛江右有司馬
据此印知中衛亦有司馬可以補史之闕略唐六典
注云宋永初元年詔二衛儀注可增爲九十八人又左
衛領營五十司馬二十五人右衛領營四十司馬二
十人亦不知有中衛司馬

瓦鈕

右印文曰前軍司馬案宋書百官志言左右前後將

軍魏明帝時有左軍將軍然則左軍魏官也晉武帝
初又置前軍右軍太始八年又置後軍是爲四軍晉
志又言後省左軍右軍前軍後軍爲鎮衛軍印爲王
月鋤臧

顧譜

右武衛飲飛武賁將印集古印譜曰後漢曹公爲丞
相有武衛營魏文帝置武衛將軍以主禁旅則此豈
其屬官歟中溶攷晉志二衛始制前驅由基強弩爲

集古官印

卷二

十五

三部司馬各置督史左衛熊渠武賁右衛飲飛武賁
此當即右衛飲飛武賁之印左衛無飲飛故但言武
衛而不曰右也此當爲晉印

湯氏顧譜

右司馬督印案晉書輿服志中朝大駕鹵簿司馬督
在前中道左右各司馬史三人引仗左右各六行外
大戟楯二行又職官志諸公及開府位從公加兵者
增置司馬一人秩千石主簿記室督各一人則此爲

晉印無疑

顧謂

右司馬史印案晉書輿服志中朝大駕鹵簿司馬史九人引大戟楯二行則此為晉印無疑

查氏

右新平邸閣督印攷續漢書郡國志注引袁山松書曰興平元年分安定鶡觚右扶風之漆置新平郡晉

集古官印

卷十一

十六

書地理志新平郡隸雍州又漢書百官表大鴻臚屬官有郡邸長丞初置郡國邸屬少府中屬中尉後屬大鴻臚師古曰主諸郡之邸在京師者也郡國志本注曰中興省郡邸長丞但令邸治郡邸然無邸閣之名又以督名官始見魏晉志而攷晉書趙王倫傳云據城保邸閣成都王穎傳云運河北邸閣米十五萬斛皆其證也故列此

湯氏

右新興治庫督印攷續漢書郡國志注引魏志曰建安二十年省雲中定襄五原朔方置一縣領其令以爲新興郡晉書地理志云新興郡惠帝改爲晉昌郡隸并州宋書州郡志廬陵太守遂興男相下云吳立曰新興晉武太康元年更名永初郡國無此縣何徐並省又新興太守下云永初郡國何徐云新興吉陽東關三縣屬晉昌郡何云晉元帝立本巴漢流民宋末省晉昌郡立新興郡則吳與晉宋皆有新興郡矣兩漢無治庫及督之名攷宋書百官志衛尉下云晉

集古官印

卷十一

十七

右掌治鑄領治令三十九戶五千三百五十治皆在江北而江南惟有梅根及治塘二治皆屬揚州不屬衛尉衛尉江左不置宋世祖孝建元年復置舊丞一人世祖增置一丞又云東治令一人丞一人南治令一人丞一人江左以來省衛尉度隸少府宋世雖置衛尉治隸少府如故江南諸郡縣有者或置治令或置丞多是吳所置而攷隋書百官志載梁制有東治小庫丞及東治大庫丞齊梁多承晉宋之制而攷齊書袁彖傳彖坐過用祿錢免官付東治世祖幸治履

行庫藏敕見彖與語明日釋之蓋治庫之官亦非始於梁明矣且此印亦稱督故亦附列於晉又唐六典掌治署令注云秦及漢諸郡國出鐵者置鐵官長丞晉衛尉屬官有治令丞各一人掌工徒鼓鑄過江省衛尉而治令始隸少府宋有東治令丞西治令丞齊因之梁有東治令西治令云云又諸治監下注云晉命諸治官庫各置督一人則此印即是矣後漢書杜詩傳遷南陽太守善於計略省愛民役造作水排鑄為農器章懷注云排音蒲拜切治鑄者為排以吹炭

集古官印

卷十一

十八

令激水以鼓之也排作囊南監本誤囊舊監本誤索唯元板作葉稍不合今據玉篇改正玉篇云吹大囊蒲拜切古字通用桂未谷穀札璞言彰德府西行四十里有地名水治蓋昔人作水排處因以名也排謂排囊以韋為之鼓風吹炭用治鐵以水代人故曰水治武昌記北濟湖本是新興治塘湖元嘉初廢水治水治者以水排治云云則新興治似當在湖北

印存

右印文曰宣陽門候攷續漢書百官志城門司馬一人千石每門候一人六百石晉書地理志河南郡洛陽南有四門一曰宣陽官闕簿西漢有小苑門在午上晉改曰宣陽門一云移門即宣陽門也此亦為晉印無疑

大年據陸元珪秦漢印型摹補

顧諱

范諱鼻鈕

右印文建市當是春建春亦門名攷晉書地理志洛

集古官印

卷十一

十九

陽東有三門一曰建春則亦晉印也

范氏鼻鈕

右印文曰津陽門候案此印形制字文與前印相類當為同時物

龜鈕

右甯遠將軍章案宋志甯遠將軍晉江左置下一印文異

右甯遠將軍章形大而文又異非同時物

龜鈕

右廣武將軍章案宋志廣武將軍晉江左置下二印文少異

顧譜塗金龜鈕

集古官印 卷十一

二十

右龍驤將軍章案宋志龍驤將軍晉武帝始以王濬履之

右龍驤將軍章形亦大而章字左半不全與前甯遠將軍同又龍字亦增馬旁皆與上印異非同時物也案北魏高湛墓志作驪驤或其時物

右驤威將軍印案驤威將軍見宋志四十號將軍內云或是後漢及魏所置則亦可列於漢魏

印存

右熊渠將印案晉志基疆弩為三部司馬各置督史左衛熊渠武賁右衛伏飛武賁又隋書百官志言天監初梁武帝釐定將軍班其不登二品應須軍號者凡十四品八班候騎熊渠為七班此但稱將而不稱將軍稍異

集古官印 卷十一

二十一

印兼龜鈕

右左積射將軍章案積射士已見後漢書烏桓鮮卑傳又宋志疆弩將軍至東漢為雜號前漢至魏無積射晉太康十年立射營弩營置積射疆弩將軍至之右左積弩將軍章案宋書百官志言太子左積弩將軍十人太子右積弩將軍二人漢東京積弩將軍雜

號也無左右之積弩魏世至江左左右積弩爲臺領營兵宋世度無復營矣又隋志言梁制左右積弩將軍各一人而魏書官氏志從第四品下有左右積弩射將軍蓋積射卽積弩也

右左積射五百人督印此當卽左積射將軍之屬詳上

集古官印攷

卷十一

二十三

印叢橋鈕顧諧鼻鈕

右千人督印案千人督見魏書官氏志第六品中而前印有五百人督之稱則千人督當亦起於晉也

印存顧諧羊鈕

右印文曰龍驤將軍長史案將軍屬官皆有長史及司馬龍驤將軍詳前

顧諧

右龍驤司馬之印當卽龍驤將軍之屬

桂氏

右印文曰驃騎參軍當是驃騎將軍屬官案驃騎將軍漢官據宋書百官志言晉初持節都督者置參軍六人趙王倫爲相國置參軍二十人江左以來參軍無定員矣中溶攷此類後漢時已有之如孫堅爲車

集古官印攷

卷十一

二十三

騎參軍亦卽車騎將軍之屬也

天年據印史摹補

桂氏

右印文曰諮議參軍案宋志晉元帝爲鎮東大將軍及丞相置從事中郎無定員分掌諸曹有錄事中心郎度支中心郎三兵中心郎其參軍則有諮議參軍二人至諷議事此爲晉印無疑

大年據印史摹補

顧譜龜鈕

龜鈕

右印文曰參軍都尉參軍之名詳前案宋志言參軍都護江左置本皆領營有部曲今則無矣此都尉當即都護之類下一品參下文反餘皆相似

右印文曰填蠻軍司馬案宋志南夷校尉晉武帝置治甯州江左改曰鎮蠻校尉四夷中郎校尉皆有長

集古官印攷 卷十一

二十四

史司馬參軍魏晉有雜號護軍如將軍今猶有鎮蠻安遠等護軍鎮蠻以加廬江晉熙西陽太守安遠以加武陵內史隋志亦言梁於甯州置鎮蠻校尉西陽南新蔡晉熙廬江等郡置鎮蠻護軍此鎮蠻司馬當即鎮蠻校尉及護軍之屬官惟此印文五字與新莽諸印相似或亦莽時已有填蠻軍之名目亦未可定鎮與填古字亦通

顧譜鼻鈕

右行營左護軍印案晉志魏初置護軍將軍元帝永昌元年省護軍并領軍明帝大甯二年復置領護各領營兵又宋志言魏晉江左領護各領營兵江左以來領軍不復別營總統二衛驍騎材官諸軍猶別有營也領護資重者為領軍護軍將軍資輕者為中領軍中護軍此印文云行營左護軍當是隨駕領軍之官而分左右以別於中護軍也

顧譜螭鈕

同上

集古官印攷 卷十一

二十五

右行營右護軍印案前稱左此稱右當為同時物惟印較前小而文作兩行為異又一印更小於前且無印字

顧譜

右澹如護軍章案護軍之名始於漢末此云澹如護軍無攷而篆文多繆非漢物也或亦晉時雜號護軍也

查氏

右口道護軍章案篆文多繆道上一字不可辨當與前印同時物

查氏

右印文曰騎部曲將案晉制有騎部督今世每見有騎部曲督印則此當即騎部曲之將而督則其屬官也又一印曲字倒亦奇

集古官印攷

卷十一

二十六

鼻鈕

右印文曰騎部曲督集古印譜曰晉書朱伺自騎部督加綏夷都尉後以功封亭侯領騎督

顧譜龜鈕

右義興太守章案宋志義興郡晉惠帝永興元年分吳興之陽羨丹楊之永世立永世尋還丹楊又晉志言永興元年以周玘創義討石冰割吳興之陽羨并

長城縣之北鄉置義鄉國山臨津并陽羨四縣又分丹陽之永世置平陵及永世凡六縣立義興郡以表玘之功屬揚州

顧譜龜鈕

右義城太守章案宋志義成太守晉孝武立治襄陽成城古通

顧譜

集古官印攷

卷十二

二十七

右右將軍會稽內史之印集古印譜曰斗鈕中空刻印兩面合漢丁爲之者中央文朽處乃丁柄穿食小點晉永和八年王羲之自護軍右將軍代王述爲會稽內史唐太宗貞觀四年虞世南書孔子廟碑成刻石以拓本進呈太宗加愛賜以此印是印歸虞

顧譜塗金銳鈕

右印文曰郡五官佐案漢郡有五官掾而無佐集古印譜曰蘭亭詩有郡五官佐謝惲是晉印無疑

吳氏

右豐縣令印案漢晉沛郡皆有豐而攷漢熒合等單名印俱以之字足成四字無加縣字者此或是晉印此印見范譜云鼻鈕皆與此合當先范所藏也

右費縣令印與前形制略同亦當為晉印費晉屬琅邪國

集古官印攷

卷十一

二十九

右西安令印攷西安漢縣名屬齊郡而此印文多乖繆不似漢物晉地理志齊國有西安縣此當是也

顧譜鼻鈕

右高安令印案宋志九真太守高安令下云何志晉武帝立太康地志無吳錄晉分常樂立而晉志九真郡有常樂無高安非也可以補其闕漏集古印譜曰

晉安帝義熙初分沮陽縣地置高安縣未知何据

劉存

右印文昌上一字不全案晉志天水郡有始昌則此是始昌令印也

金氏鼻鈕

右口麻令印麻上一字不可辨攷晉志建甯郡有牧麻晉安郡有温麻宋志建甯太守牧靡令云漢舊縣

集古官印攷

卷十一

二十九

麻又作靡此印合字之首與諸漢印不類當為晉印

張氏

右印文曰酒泉福祿長案漢書地理志酒泉郡武帝太初元年開有祿福不作福祿外舅潛研堂金石文跋尾云續漢志作福祿晉隋唐諸志皆因之曹全碑云拜酒泉祿福長魏志龐涓傳及皇甫謐列女傳載龐娥事云祿福趙君安之女又云祿福長尹嘉然則漢魏之間猶稱祿福其改為福祿蓋在晉以後也中

潞又案漢令長印多不聯郡名晉志涼州酒泉郡亦有福祿則此或是晉印也惟攷所見歷代令長印皆無郡名印文五字頗似莽制然莽改令長爲宰又改酒泉郡曰輔平祿福曰顯德皆不合此印疑是近代人僞作

查氏

右江甯長印案晉志江甯屬丹陽郡太康二年分建鄴置宋志言晉武帝太康元年分秣陵立臨江縣二年更名

顧謙鼻鈕

集古官印攷

卷十一

三十

右津梧長印案晉志九真郡有津梧宋志九真太守津梧長下云晉武帝分移風立

楊氏譜

右壽昌長印案晉志吳郡有壽昌宋志吳郡太守壽昌令下云吳分富春立新昌縣武帝太康元年更

名此印文稱長不稱令當爲晉印

顧謙

右萬安長印案晉志無萬安而宋志甯州刺史下有萬安長三江左立當爲晉印則晉志無萬安乃脫漏也

顧謙

右廣化長印案晉志高興郡有廣化宋志宋康太守

集古官印攷

卷十一

三十一

廣化令下云晉太康地志有屬高興永初郡國屬高涼此印文

顧謙

右浦陽長印案晉志九德郡有浦陽宋志九德太守浦陽令下云晉武帝分陽遠立此印亦稱長與前壽昌長同

右燉煌長印攷燉煌漢舊縣晉亦屬燉煌郡此印文不工整又四周起界線不似漢印當為晉以後物

顧譜鼻鈕

右永昌長印案晉志零陵郡有永昌宋志零陵內史蜀郡太守新會太守俱有永昌令此亦稱長同前

顧譜鼻鈕

右宣口長印文甚繆宣下當是威字案兩漢武威郡

集古官印攷

卷十一

三十三

皆有宣威晉志同此當為晉印

右新陽長印攷新陽漢汝南郡有然此印文多乖繆不類漢印宋書州郡志竟陵太守下有新陽男相云永初郡國有何徐不注置立而攷後魏書地形志魯郡有新陽云漢屬東海後罷劉駿復魏因之則晉末亦有此縣故列此

右高安丞印詳前令印

右印文曰臨津左尉案晉志永興元年割陽羨置臨津等四縣立義興郡餘詳前太守印下

集古官印攷

卷十一

三十三

右試守陰密令印案陰密西漢屬安定郡東漢郡廢晉復置攷漢高頤碑有為武口令試守廣漢屬國郡尉之語以百官志攷之漢官無試守之名且印文亦草率不工當為晉印晉書職官志言漢尚書郎初從三署詣臺試守尚書郎中歲滿稱尚書郎又隋書百官志言後齊制官多循後魏而敘祿之制言事繁者優一秩平者守本秩閑者降一秩長兼代守者亦降一秩又魏書官氏志言餘官雜號多同於晉則官有試守之名當始於晉明矣

右試守蓮勺令印攷蓮勺漢縣晉亦屬馮翊郡例與前同印爲家穎山弟藏

右印文六字制與前二印同首亦稱試守而其下二字文繆不可辨識

集古官印攷

卷二

三十四

桂氏

右試守東阿長印案東阿本漢縣亦見晉志與上陰密令印稱試守同一例正其同時物也桂氏書載此印文阿作帥乃誤釋作陶收入虞韻不知从可从句之字漢人隸變已多相混易譌矣故尙書盡執拘以歸於周據說文引於柯下可證拘乃柯之誤又許叔重自序言廷尉說律以止句爲苛皆是也

集古官印攷卷十二

嘉定瞿中溶編輯

男樹鎬校刊

查氏

右印文曰親晉羌王此晉封羌王之印也羌已詳漢攷三國魏志言太和三年以大月氏王調波爲親魏大月氏王而後漢書鮮卑傳言拜其大人戎朱廕爲親漢都尉又太平寰宇記云滑國車師之別種也後漢順帝永建元年八滑從班勇擊虜有功漢以八滑

集古官印攷

卷三

一

爲親漢侯則親魏親晉之名亦皆本於漢也案桂氏繆篆分韻別有親晉羌子子疑即王之誤

桂氏

右印文曰親晉倭王已詳魏

右印文曰親晉胡王胡已詳漢同前

桂氏

右印文曰親晉氏王氏已詳漢同前

右印文曰晉歸義胡王歸義已詳漢同前山左金石志云武帝紀咸甯五年冬十月戊寅匈奴餘渠都督獨雍等帥部落歸化封之必此時事不然後此劉元海起胡不復歸義於晉矣中溶攷晉書北狄傳匈奴

集古官印攷 卷三

三

之類總謂之北狄太康五年匈奴胡太阿厚率其部落二萬九千三百人歸化七年又有匈奴胡都大博及萎莎胡等各率種類大小凡十萬餘詣雍州刺史扶風王駿降明年匈奴都督大豆得一育鞠等復率種落大小萬一千五百口牛二萬二千口羊十萬五千口車廬什物不可勝紀來降并貢其方物帝並撫納之

印存桂氏

右印文曰晉歸義胡侯同前

顧譜塗金素化鈕

右印文曰晉歸義夷王夷已詳漢同前

桂氏

右印文曰晉歸義夷阡長同前阡即仵字古通桂氏引此文誤阡為帥

集古官印攷 卷三

三

金氏塗金駝鈕

右印文曰晉歸義氏王同前此印見范氏譜皆與此合當即一印

朱氏 楓印

印存金 氏塗金 龜鈕顧 譜兔鈕

范氏 鍍金 駝鈕

右印文曰晉歸義羌王同前山左金石志惠帝紀永平六年秦雍氏羌悉叛推氏帥齊万年僭號稱帝則知前此赤亭諸羌久歸義者

右印文曰晉歸義侯王詳漢此印見范譜皆合云鑲金駝鈕當即此也

右印文曰晉歸義侯同前

大年據印正摹補

集古官印攷

卷三

四

右印文曰晉烏丸歸義侯烏丸並詳漢魏

右印文曰晉蠻夷歸義侯並詳前

顧謙銀印駝鈕

右印文曰晉蠻夷率善邑君並詳前

右印文曰晉蠻夷率善邑長同前范譜有二印略與此同皆云駝鈕

金氏顧譜虺鈕

右印文曰晉蠻夷率善任長詳前山左金石志云武帝紀咸甯三年西北雜虜及鮮卑匈奴五溪蠻夷東夷三國前後千餘輩各率種人部落內附印必此時

集古官印攷

卷三

五

所置千夫長之所佩也

范氏駝鈕

顧謙駝鈕

右印文曰晉烏丸率善邑長同前

金氏駝鈕

右印文曰晉烏丸率善任長同前

楊氏譜

右印文曰晉烏丸率善佰同前

印存顧譜駐鈕

右印文曰晉鮮卑率善邑長並詳前

查氏

右印文曰晉鮮卑率善仟長同前

金氏駐鈕

集古官印攷 卷十二

六

右印文曰晉鮮卑率善佰長同前

駐鈕顧譜

右印文曰晉高句驪率善邑長攷漢書地理志高句驪屬元菟郡元菟郡武帝元封四年開隸幽州應劭曰故真番朝鮮胡國又高句驪應劭曰故勾驪胡後漢書光武紀建武八年十二月高句驪王遣使奉貢則高句驪在漢時久已內附并設立為縣矣而攷晉志元菟郡亦有高句驪可證高句驪雖設縣名猶有

邑長等散處故有此印也可與前越歸漢青蛉長印互參麗驪雖古通据印文晉志亦當作驪

范氏駐鈕

右印文曰晉高句驪率善仟長同前

吳氏

右印文曰晉高句驪率善佰長同長

集古官印攷 卷十三

七

印叢駐鈕顧譜

右印文曰晉屠各率善仟長屠各已詳漢魏同前

桂氏

右印文曰晉屠各率善佰長同前

六年據印史摹補

駐鈕

右印文曰晉匈奴率善邑長匈奴已詳漢

駝鈕

張氏顧譜

范氏駝鈕

右印文曰晉匈奴率善佰長同前

印存

右印文曰晉上郡率善佰長攷史記匈奴傳右方王將居西方直上郡正義曰上郡故城在涇州上縣東南五十里言匈奴西方南直當緩州也漢書地理志

集古官印攷

卷三

八

上郡秦置高帝元年更爲翟國七月復故匈奴歸都尉治塞外匈奴歸障屬并州師古曰匈奴歸者言匈奴歸附則知此亦即匈奴之率善者

印存

右印文曰晉盧水率善佰長盧水已詳漢同前攷魏志元康元年馮翊山賊鄭甘王照率眾降皆封列侯裴松之注引魏書曰初鄭甘王照及盧水胡率其屬來降王得降書以示朝曰前欲有令吾討鮮卑者吾

不從而降又有欲使吾及今秋討盧水胡者吾不聽今又降云云蓋盧水胡亦叛服不常者

顧譜駝鈕

右印文曰晉率善胡邑長同前

駝鈕

趙摹顧譜駝鈕

右印文曰晉率善胡仟長同前嘯堂集古錄及顧氏印譜摹作炅長當即仟長之偽也

集古官印攷

卷三

九

楊氏譜吳氏印叢駝鈕

右印文曰晉率善胡佰長同前范譜有二印略與此同

印存顧譜駝鈕

右印文曰晉率善氏邑長並同前范譜有此印略同

印存

右印文曰晉率善氏仵長同前

金氏顧譜

右印文曰晉率善氏佰長同前

查氏顧譜駝鈕

右印文曰晉率善羌邑長同前

查氏

集古官印攷 卷三

十

右印文曰晉率善羌仵長同前

金氏顧譜

右印文曰晉率善羌佰長同前

印存金氏查氏顧譜駝鈕

右印文曰晉率善突仵長突並同前范譜有此印皆合蓋即范所藏之物

右印文曰晉率善倓佰長外舅十駕齋養新錄云海鹽黃錫蕃椒升得古銅印駝鈕文曰晉率善倓佰長訪諸摹印家莫知倓爲何義昨訪予吳門以此印出示予謂倓必南蠻部族之稱攷後漢書板楯蠻傳殺夷贖罪貨也予謂錢已足貨何必更言倓據下文云七姓不輸租賦餘戶歲入寶錢口四十則寶與倓皆

集古官印攷 卷三

十一

蠻部落之號徵寶錢以代租賦徵倓錢以贖罪其義一也章懷以倓爲贖貨之名蓋失其旨得此印證之益明白矣

印存

右印文曰晉率善貊佰長攷毛詩大雅韓奕其追其貊傳追貊戎狄國也箋云後爲獬狝所逼稍稍東遷正義云以經傳說貊多是東夷故職方掌四夷九貊鄭志荅趙商云九貊即九夷也又秋官貊隸注云征

東北所獲是貊者東夷之種而分居於北故於此時
貊爲韓侯所統魯頌淮夷蠻貊莫不率從是魯僖之
時貊近魯地至於漢氏之初其種皆在東北於并州
之北無復貊種又攷山海經貊國在漢山東北地近
於燕滅之郭注今扶餘國即濊貊故地在長城北去
元菟千里又史記匈奴傳胡貉索隱云按貉即濊也
音亡格反又漢書王莽傳匈奴未克扶餘穢貉復起
莽不尉安穢貉遂反又攷匈奴傳漢武帝元封三年
滅朝鮮置元菟郡以高句驪爲縣使屬之王莽時發

集古官印攷

卷十一

十二

句驪兵以伐匈奴其人不欲行皆亡出塞爲盜王莽
更名高句驪王爲下句驪侯於是貊人寇邊愈甚又
後漢書光武紀建武二十五年遼東徼外貊人寇右
北平漁陽上谷太原遼東太守祭彤招降之章懷注
貊人穢貊國也貊音陌又和帝紀元興九月遼東太
守耿夔擊貊人破之又東夷列傳句驪一名貊耳有
別種依小水爲居因名曰小水貊出好弓所謂貊弓
是也王莽初發句驪兵以伐匈奴其人不欲行彊迫
遣之皆亡出塞爲寇盜遼西大尹由譚追擊戰死莽

令其將嚴尤擊之誘句驪侯騶入塞斬之傳首長安
莽大說更名高句驪王爲下句驪侯於是貊人寇邊
愈甚又夫餘國在元菟北千里南與高句驪東與挹
婁西與鮮卑接北有弱水地方二千里本濊地也又
攷魏志延康元年濊貊扶餘單于焉耆于闐王皆各
遣使奉獻正始七年二月幽州刺史毋丘儉討高句
驪五月討濊貊皆破之韓那奚等數十國各率種落
降景元二年樂浪外夷韓濊貊各率其屬來朝貢又
攷說文貉北方豸種从豸各聲無貊字然經典多有

集古官印攷

卷十一

十三

蠻貊字据此印右旁當从百不从白

右印文曰晉率善韓佰長攷後漢書光武本紀東夷
韓國人率衆詣樂浪內附章懷注東夷有辰韓弁韓
馬韓謂之三韓國也又東夷列傳韓種有三一曰馬
韓二曰辰韓三曰弁辰馬韓在西有五十四國其北
與樂浪南與倭接辰韓在東十有二國其北與濊貊
接弁辰在辰韓之南亦十有二國其南亦與倭接凡

七十八國伯濟是其一國焉大者萬餘戶小者數千家各在山海間地合方四千餘里東西以海為限皆古之辰國也馬韓最大共立其種為辰王都日支國盡王三韓之地其諸國王先皆是馬韓種人焉晉書東夷傳弁辰作弁韓云武帝太康元年二年其主頻遣使入貢方物七年八年十年又頻至太熙元年詣東夷校尉何龕上獻咸甯三年復來明年又請內附辰韓在馬韓之東自言秦之亡人避役入韓韓割東界以居之立城柵言語有類秦人由是或謂之為秦

集古官印攷 卷三 十四

韓初有六國後稍分為十二又有弁辰亦十二國合四五萬戶各有渠帥皆屬於辰韓辰韓常用馬韓人作主雖世世相承而不得自立明其流移之人故為馬韓所制也又攷太平寰宇記云新羅國其人雜有華夏高麗百濟之屬兼有沃沮不耐韓濊之地此印見范氏譜皆與此合云駝鈕蓋印一印也

顧譜 鈕吳氏 二印並范氏 駝鈕

右歸趙侯印集古印譜曰晉紀鐫元海族子曜以元

帝大興元年僭位改國號曰趙據有關中又大興二年石勒據襄僭位亦改國號曰趙此必二胡以來封降者此印亦見四明范氏印譜有二印文不盡同又皆與此異且云駝鈕

龜鈕顧譜

右印文曰巧工都尉攷巧工二字已見吳天發神識碑而據趙氏金石錄言偽趙有巧工司馬則當即此都尉之司馬也其亦偽趙所置之官也

集古官印攷 卷三 十五

瓦鈕 印叢鼻鈕顧譜

右印文曰巧工司馬案此當即巧工都尉之屬集古印譜曰按趙德夫金石錄云偽趙建武元年西門豹殿基記有巧工司馬臣張由等監近歲臨淄縣人耕地得巧工司馬印遍攷史傳皆無此官僅見此碑所載耳此印已見范譜文皆不甚合

范氏鼻鈕 印叢鼻鈕顧譜

右印文曰木工司馬山左金石志云按晉書司徒司空開府從公加兵者增置司馬一人秩千石晉時將作大匠不常置而漢制司空掌營城郭起都邑有左右前後校士豈晉因漢制適有木工之事而司馬督之故刻此印歟不然木工司馬無專官也中涓攷漢書將作少府屬官有東園主章武帝太初元年更名東園主章爲木工則木工名官已見於西漢矣又宋志言材官將軍一人司馬一人主工匠土木之事似亦可即以木工司馬爲稱惟僞趙既有巧工司馬則

集古官印攷

卷三

十本

木工司馬之官或亦僞趙所設也下印爲山左金石志所摹形制較小非同時物

印統

右印文曰石工司馬案此與前木工司馬相類或亦同時設

范氏鼻鈕

右印文曰兼并州陽河葦督攷葦督之官不見於史

志陽河當是地名亦無攷惟據秦符堅建元四年立界山祠碑陰有葦督馮翊祖訓與司馬參軍等官並列則葦督蓋即司馬參軍之屬也且攷晉書載記符堅以升平元年僭稱大秦天王傳言其將張平以并州叛堅率眾討之又言以王騰爲鷹揚將軍并州刺史領護匈奴中郎將鎮晉陽又言太元七年遣其散騎常侍劉蘭持節爲使者發青冀幽并百姓討荆揚則并州正堅所據之地故設官鑄印而流傳於今也又攷宋書百官志云諸葛亮府有行參軍晉太傅司

集古官印攷

卷三

十七

馬越府又有行參軍兼行參軍後漸加長兼字則以兼字入銜正起於晉時並足證此爲符秦時官印無疑并字兼字上俱从艸而兼字下又从火皆繆於六書者惟兼字上加艸作兼已見隸續劉子山碑則其字之誤有由來也况草竊僭僞之物奚足深求哉此印文陽下一字作𠂔當亦是河之繆篆與前試守東阿長之阿字右旁同已詳於前

右印文曰兼陽平公典祠令案宋志陽平太守陽平本縣名屬東郡云魏分東郡及魏郡為陽平郡陽平漢舊名又晉志陽平郡魏置統縣七陽平其一也攷晉書載記符堅以升平元年僭稱大秦天王封弟融為陽平公後堅將伐晉融泣諫不從慕容沖進逼長安堅始追悔不用陽平公之言卒為沖所執則此陽平公者當即符融也以前草督印有兼字證之其為符秦之印無疑兼字下又从不亦繆典祠令詳前江右萬廉山明府承紀得此印以印本寄貽也

集古官印攷

卷三

十八

楊氏譜

右印文曰兼涉口口丞印篆文多繆沙下二字不可識其首兼字與前草督印相似當亦是符堅同時印

杜氏

右印文曰兼前將軍司馬文用兼字與前三印同且攷符堅傳言堅攻襄陽遣前將軍劉波等攻沔北諸城又有前將軍楊安及姜宇其為符秦時印無疑

查氏

右印文曰兼偏將軍司馬兼字略同前諸印其云兼偏將軍司馬與兼前將軍司馬同

集古官印攷

卷三

十九

集古官印攷卷十三

嘉定羅中溶編輯

男樹鎬校刊

印存

右印文曰太尉司馬攷隋書百官志言梁武受命之初官班多同宋齊之舊有太尉置官屬有司馬則與此印文正合

查氏

顧譜鼻鈕

集古官印攷

卷十三

一

右印文曰甯朔將軍章案宋志甯朔至五威五武將將軍第四品又一印形大而文多繆恐非同時物此印亦見范譜形制字文皆與顧同云鍍金龜鈕

右東平太守章攷東平本漢郡晉亦承之然漢晉並為王國宋志有東平太守云宋末又僑立於淮陰則此當為宋印

顧譜鼻鈕

右安甯令印案宋志建昌太守安甯男相下云孝建元年刺史朱脩之免軍戶為永興安甯二縣立建昌郡此令印當在夫為男相之前或係定後之印也

桂氏

右南興長印案宋志新甯太守南興令何志漢舊縣檢二漢地理郡國晉太康地志並無永初郡國有則

集古官印攷

卷十三

二

當為劉宋物印文稱長不稱令不合

大年據印史摹補

印統

右印文曰齊典醫丞案隋志舉後齊官制皇子王國有典醫丞二人則此即是也印文係以齊者蓋示別於前代及他國耳惟後齊典醫有二人印文止曰丞恐是南齊之制也

顧譜鼻紐

右永新令印攷南齊書州郡志安成郡有永新則此為南齊印無疑

桂氏

右印文曰安成王國學官令印案兩漢汝南長沙二郡國皆有安成晉志惟汝南郡有安成而又有安成郡似即以長沙之安成縣分立為郡也王國有學官

集古官印攷

卷三

三

令助於晉代已詳於前而攷晉以後封安成王者二南齊高祖十二王有安成恭王暲太祖第六子梁太祖五王有安成康王秀太祖第七子暲年僅二十四薨又無子襲封事秀始興王武三澹之同母兄為冠軍將軍南東海太守鎮京後於天監元年進號征虜將軍封安成郡王七年遷號安西將軍立學校招隱逸先為江州刺史前刺史取陶潛曾孫為里司秀歎曰陶潛之德豈可不及後世即日辟為西曹精意術學按集經記招學士平原劉孝標使撰類苑昆弟之

睦時議歸之故吏夏侯寬等表立墓碑詔許之當世高才遊王門者東海王僧孺吳郡陸倕彭城劉孝綽河東裴子野各製其文古未之有也世子機嗣天監二年除安成國世子普通二年襲封郡王則此當即梁之安成郡王秀之學官令印也

大年據印正摹補

印統

右印文曰汀陰伯典衛丞案隋志言梁制伯子典書

集古官印攷

卷三

四

謂之長典衛謂之丞此印正合其為梁印無疑唐六典親王國有典衛八人注云漢諸王國有衛士長有衛士侍衛晉諸王國有典衛令宋齊梁陳北齊並有諸王國有典衛八人皇朝因之惟汀陰地無攷當是梁之縣名也

印存

右印文曰高顯子典祠長攷高顯縣名西漢屬遼東郡後漢及晉皆屬元菟郡晉武帝立五等封建法因

制諸王公戶邑其後相承用之伯子男皆有典書典
祠等令丞然典祠在典書下有令而無長而隋志言
梁武制公已下各置相典祠典書令典衛長一人而
伯子典書謂之長典衛謂之丞男典祠謂之長典書
謂之丞無典衛此印乃伯子之典祠而稱長微有不
同豈志有舛誤邪

印存

右印文曰廣次男典祠長案梁制男典祠謂之長此

集古官印攷

卷三

五

爲梁印無疑攷廣次不見於晉書地理志亦當是梁
時縣名

右印文曰金陵男典書丞山左金石志云按金陵自
唐以前名秣陵唐書地理志江南道昇州縣上元望
本江甯武德三年更江甯曰歸化八年更歸化曰金
陵九年更金陵曰白下又百官志宏文館秘書監俱
有典書丞而王府官有典籤無典書又不詳五等所

屬何官得此可補唐書職官之所未備中溶按梁制
男典書謂之丞此印正與隋志所言合當爲梁印無
疑且攷續漢志秣陵劉昭注及沈約宋書州郡志並
云其地本名金陵秦始皇改然則金陵之名其來已
久封建或用舊名或梁時仍改爲金陵俱未可定安
得謂之唐邪并攷唐時官印其制皆大又改用朱文
一變隋以前制與後代之官印無異觀朱巨川及范
隋兩告身便知之矣

集古官印攷

卷三

六

右印文曰大司農中部丞攷隋書載梁天監七年制
以大司農爲司農卿管樂游苑丞左右中部三倉丞
則此印乃梁時物無疑其不稱司農卿而稱大司農
當尚在天監七年以前所鑄也已亥七月吳門楊君
龍石以海豐吳太守子苾所貽印本寄示補入也

桂氏

右梁博士印攷博士秦官漢武帝始置五經博士東京改爲博士祭酒後代仍之隋書百官志言梁制國學有祭酒一人博士二人助教十人太學博士八人又有限外博士員天監四年置五經博士各一人舊國子學生限以貴賤帝欲招來後進五館生皆引寒門儁才不限人數大同七年國子祭酒到溉等又表立正言博士一人位視國子博士置助教二人則梁時所置博士其途甚廣名目不一此印但云博士疑爲限外之博士也印文係以梁者與前齊典醫丞及

集古官印攷

卷三

七

後陳衛士長同意

大年據吳譜摹補案印制是私印繆篆又有毛博士印知梁博士實姓名瞿氏未見原印致誤爲官印耳

桂氏

右大舟卿印攷隋書百官志載天監七年以都水使者爲大舟卿居各卿中三之一又云大舟卿梁初爲都水臺使者一人參軍事二人河隄謁者八人七年

改焉位視中書郎列卿之最末者也至舟航堤渠

大年據印史摹補

印統鼻鈕

右安夷將軍章案安夷將軍見隋書百官志載梁武天監七年置一百二十五號將軍爲十品二十四班第三班內

集古官印攷

卷三

八

右安遠將軍章案安遠將軍見隋志梁天監初改定一百九號將軍第十八班內

右立義將軍章攷漢建安中龐德爲立義將軍此印文不工整非漢物隋志言梁一百九號將軍內立義將軍爲第三班此當是梁印義字上从廿下謬甚

桂氏

右歸義將軍章案歸義將軍亦見梁一百九號將軍第四班內

大年據吳譜摹補

印存

右平寇將軍章案平寇將軍亦隋志梁一百九號將軍第十二班內

桂氏

集古官印攷 卷三

九

右建節將軍章案建節將軍見隋志梁大通三年一百二十五號二十八班將軍內

右牙門將軍章案牙門將軍見隋志梁大通三年二百四十號四十四班將軍內

杜氏

右壯武將軍章案壯武將軍亦見隋志梁大通三年

二百四十號四十四班將軍內 大年據印史摹補

右明威將軍之印道光己亥識福安李香圖明府枝青於杭州出此印見示云去年宰新昌時耕夫於土中掘得者制作字文皆古拙可愛其上作象鈕爲顧氏印藪所失載攷宋書百官志列明威將軍於四十號將軍內云或是後漢及魏所置然漢之將軍印文

集古官印攷 卷三

十

率稱章不稱印且以五字爲文無之字此印與後金威超武二印又相似皆作六字恐亦梁時物也故列此

金氏

右金威將軍之印文甚繆案金威將軍亦見隋志梁武天監初置一百二十五號將軍二十四班第二班內而改章曰印又加之爲六字與前並異非同時物也

顧譜獸鈕

右超武將軍之印同上案超武將軍亦見梁大通三年二百四十號四十四班將軍內

顧譜

右虎口將軍之印同上案虎下一字集古印譜謂是伏字云王莽拜將軍九皆以虎為號號曰九虎將中

集古官印攷

卷三

十一

虎將其名無攷而諸史志亦不言有虎伏將軍且此印不云章而云印又加之為六字與漢印皆不合而與上二印正同故附其後或亦梁時印也

右印文曰武猛將軍案武猛將軍見隋志梁二百四十號四十四班將軍內篆文繆甚幾不可識又止四字皆異前諸印

桂氏

右印文曰武勇都尉案隋志載梁大通三年二百四十號將軍班內有武勇將軍此都尉疑即將軍之副

印統

右印文曰立節將軍長史案立節將軍見隋志梁武天監時一百九號將軍班內

集古官印攷

卷三

十二

右開遠長史之印案此當是開遠將軍之長史也攷隋志梁天監初定命詔以將軍之名高卑舛雜更加釐定於是自有司奏置一百二十五號將軍其第七班十號內有開遠又大通三年奏移開遠與略遠等同班

顧譜

右宣惠長史之印案隋志梁武天監時二百四十四號班內有宣惠將軍此即其長史也

查氏

右印文曰威寇將軍司馬案威寇將軍雖見宋志四十號班內然漢司馬印每以四字為文無將軍二字此與上長史印同當為梁印

張氏

集古官印攷

卷三

十三

右武勇史印當即武勇將軍之長史案隋志梁大通三年二百四十號班內有武勇將軍則史疑即其長史也

桂氏

右印文曰牙門司馬案此即牙門將軍之司馬牙門將軍詳前

桂氏

右印文曰武勇司馬案此即武勇將軍之司馬詳上

印統

右印文曰前鋒司馬案隋志梁武一百二十五號將軍班內有前鋒將軍此當即其司馬也

橋鈕

右千人單印攷秦符堅有單督魏書官氏志有千人督此印殆即其類也又攷隋書百官志載梁制有皇

集古官印攷

卷三

十四

帝皇子單為二衛司馬又有皇弟皇子單為領護單為似皆官名也

桂氏

右南臺令史印攷隋志載梁陳官制有南臺御史品第九又御史有符節令史員

桂氏

右印文曰陳衛士長攷漢書百官表衛尉屬官有衛

士三丞而無長續漢書百官志有衛士長四百石此印文係以陳者與齊典醫丞梁博士印同意

大年據印範摹補印藪亦有案繆篆有曹旄伯旗

李陽字司知陳衛士長亦姓名表字

桂氏

右印文曰單車刺史案隋志載陳制其庶姓爲州若無將軍者謂之單車又揚州刺史注云凡單車刺史加督進一品都督進二品不論持節加節

集古官印攷 卷三

十五

大年據印史摹補

桂氏

右印文曰太卜博士攷漢表太常屬官有太卜又有博士及諸陵縣皆屬焉景帝中六年更名太祝爲祠祀武帝太初元年更曰廟祀初置太卜後漢以太卜併入太史令下有待詔三十七人魏晉以下亦無有以太卜博士合爲一官者惟後魏書官氏志列太卜博士於從第七品下與印文合此當爲後魏印

大年據印史摹補

金氏角端鈕

右昭勇將軍章案隋志言後齊置官多循後魏置昭勇將軍以褒賞勳庸

右印文曰昭勇將軍案此無章字與前異

集古官印攷 卷三

十六

桂氏

右蕩邊將軍章案蕩邊將軍與昭勇將軍同

大年據印史摹補

吳氏金氏鼻鈕

右印文曰周城護軍司馬案魏書地形志周城真君六年置屬岐州平秦郡又隋書地理志扶風郡岐注云又有後魏周城縣後周廢此印見范氏譜文同當

先為范所藏也

顧譜龜鈕

右宜陽太守章案魏書官氏志天賜二年制諸州置三刺史刺史用品第六者比古之上中下三大夫也郡置三太守用七品者縣置三令長八品者刺史令長各之州縣以太守上有刺史下有令長雖置而未臨民又地形志宜陽郡興和中置屬宜州又緣邊二十三州一曰陽州領郡有宜陽云孝昌初置屬州天

集古官印攷

卷三

十七

平初屬前此皆無宜陽郡故定為後魏時印

孔氏

右臨淮太守章案地形志臨淮郡屬汴州臨淮立郡起於漢明帝元狩六年其後晉宋皆有此印較大文與前宜陽相類故定為魏制山左金石志列於晉為太康元康間物非也范譜有此印云鍍金龜鈕皆與此合惟筆畫稍肥耳

印存鍍金印

右東海太守章案東海亦漢郡魏晉宋皆有此印形制同前當亦後魏物范譜有此印正合云鍍金龜鈕當即范所藏之物

顧譜龜鈕

右隴東太守章案印文與前二印同恐亦是後魏時物集古印譜曰西魏隴東郡後改為隴州中溶攷魏

集古官印攷

卷三

十八

書地形志無隴東郡而隋書地理志扶風郡汧源下云西魏置隴東郡開皇三年郡廢又有西魏東秦州後改為隴州大業三年州廢則隴州非即隴東郡所改也顧說誤

顧譜

右營丘太守丞印七修類稿曰此印蓋隋以上者營字不從自漢晉印文多借用丘字難識有為營邱者按漢志營陵注或曰營邱然字書邱為凹惟兵字從

正豈漢人忌邛字之文有相背之形而借用兵字去其脚為邛邪據印則漢書營陵當誤而或曰者是也中溶按此必是後魏時印攷地形志有營丘郡初屬營州正光末置後屬南營州天平四年置郡氏乃欲傳會為漢印誤矣六書至魏齊間盡失其學邛字作正正因俗人誤仍兵字从邛故也况營字既誤从自則邛字何不可誤从兵且予見即丘令印似是漢印其丘字篆文已如此則此為營邛更無可疑矣

集古官印攷

卷三

十九

印統

右行唐令印案兩漢晉皆有南行唐屬常山郡惟魏書地形志常山郡行唐無南字則此當為後魏印

桂氏

右城平令印案隋書地理志雍州雕陰郡城平云西魏置

桂氏

右三川尉印案兩漢以下皆無三川縣惟隋書地理志上郡有三川云舊名長城西魏改焉

右印文曰橫水口事事上一字當是行攷地形志岐州平秦郡有橫水云真君十年分周城置則橫水乃縣名行事者當與漢印立義行事帳下行事之意同

集古官印攷

卷三

二十

乃行丞事之類也

桂氏

右印文曰甘口行事案甘下一字闕當亦地名也與上印同

桂氏

右印文曰太原王食官長案太原郡秦置漢隸并州然攷兩漢有食官長而王子無封太原者据六典言

宋齊梁陳北齊王國皆有食官長丞各一人因攷魏晉以下封皇子爲太原王者惟陳宣帝子叔匡及後齊宣帝子紹德兩人晉有太原成王輔及烈王瓌皆非皇子且志言太子有食官令而非長王國則并無其官惟隋志言後齊皇子王國置食官長正與此印稱長合則此印爲後齊紹德之官無疑

右牙門將印有子印文曰地官大夫攷自周禮分六

集古官印攷 卷十三

二十一

官之職後代惟宇文周設有地官府及上大夫等隋書百官志載其制甚略卽盧辨傳所言亦不甚詳牙門將之官雖起於曹魏黃初中而据子印文非魏物也愚謂此印當屬之周庚子秋觀察李月汀獲此印於吳門以印本屬爲攷定因摹以補入

查氏

右司隸大夫章案隋書百官志煬帝卽位三年定令司隸臺大夫一人正四品

右印文曰河間太守章河間雖漢郡而此印文又多繆紕不工當是六朝周隋時物故列於此隋有河間郡隸瀛州

查氏

右口川令印川上一字似穎案隋志穎川郡有穎川則此爲隋印無疑

集古官印攷 卷十三

二十二

查氏

右清苑令印案隋志有清苑屬河間郡苑作苑古通見漢碑此亦隋印也

右印文曰大嶽鄉長故鄉長之官不見於隋以上諸史惟新唐書劉義節傳言隋大業末補晉陽鄉長蓋六朝時有此官也大嶽當是鄉名耳

集古官印攷卷十四

嘉定瞿中溶編輯

男樹鎬校刊

桂氏

右臨陽君璽案臨陽君不知時代而攷戰國及楚漢之際有雜號封君但加美號爵封不盡皆有邑土者如孟嘗信陵等五君及商君馬服君趙奢趙括趙靖郭君嬰廣野君奉春君敬稷嗣君叔孫賢成君負武安君起蘇昌文君宣陵君皆灌之類甚多並見戰國策及史

集古官印攷 卷十四 一

記又兩漢書傳所載如王莽封其母為功顯君及外戚男女賜號稱君者亦甚多也說文云璽王者印也所以王土從土爾聲籀文從玉此印文云璽不云印疑是功顯君太后等之印與梁王后璽略同也

大年據印章摹補

金氏龜鈕

右任武君印無攷同上

右陽平君印無攷張叔未所得案漢書地理志陽平屬東郡續漢書郡國志同云侯國攷戰國楚漢之際封君或稱邑名如平原君長安君之類亦不少而以封婦人者更多如蕭何妻曰鄼君周廣母曰野王君及董卓母曰池陽君而和帝王皇后母曰平原君安思閭皇后母曰滎陽君桓帝鄧皇后母曰長安君靈思何皇后母曰舞陽君之類亦不可勝紀並見於兩

集古官印攷 卷十四 二

漢書章懷注滎陽君引續漢志曰婦人封君儀比公主是也

桂氏

右印文曰河南君丞無攷案地理志有河南郡河南縣郡國志同光武都雒陽遂改郡為尹此印當與前同而云丞者或亦同公主之有湯沐食邑而如侯國之有丞與平的國丞金鄉國丞之印同也

大年據印正摹補印史亦有案繆篆軀下注河南

君丞而審印文實河南尹丞繆篆作君傳寫誤耳

桂氏

右印文曰中山壽王案中山國漢高帝置印文止當云中山王印而云中山壽王無此體也必妄人偽作者

大年據明陳氏鉅昌古印選摹補印藪印範印正印則並有

式芬案漢人多有以壽王為名者此私印也

集古官印攷 卷十四

桂氏

三

右賜宜王印無攷

大年據印統摹補案印統尙有賜未央印玉海賜姓齊大夫簡子賜之後繆篆又有曾宜玉印則賜宜王乃姓名

右脩禮侯印

桂氏

右□川侯印川上一字磨滅不可辨

龜鈕通體塗金

右太原長公主章案此疑唐以後私印

桂氏

集古官印攷 卷十四

四

右印文曰狽狽相案狽狽無攷又無印字止以三字為文與隋以前制皆不類狽狽桂氏有說而亦未能定其時代或是外國物

大年據印史摹補

顧譜

右印文曰永□山國相印案永下一字右旁漫滅又王國不當有山字疑亦外國印也

桂氏

右五郎將印案漢有五官中郎將而此稱五郎將去官中二字難解

大年據印正摹補印史亦有

范氏龜鈕

右尙書大夫章此疑隋以後私印

集古官印攷 卷一四

桂氏

五

右禁門大使章無攷

大年據印正摹補印史亦有

桂氏

右公舍丞印無攷

大年據印章摹補

桂氏

右酒官令印無攷後漢書鮮卑傳言武帝時興鹽鐵酒權之利章懷注權專也官自賣酒人不得賣也則漢時亦可有之矣又隋書地理志河東郡河東注有酒官

范氏鼻鈕

右印文曰樂大官令

集古官印攷 卷十四

楊氏譜

六

右振安將軍章無攷然必非隋以後印

右□武將軍章

右游部將軍章案游部將軍無攷然亦非隋以後印

顧譜下同

右禽適將軍章案禽適當即擒敵也適敵古通然擒敵將軍亦無攷印文甚古恐非漢魏以下物

桂氏

右通威將軍印無攷

集古官印攷

卷十四

七

右鋒將軍章鋒上一字漫滅不可辨

右建中將軍章攷列代史志有建忠將軍而無作中者然形制字文皆古非隋以後物

印統

右印文曰中建將軍無攷

右換列將軍之印無攷下印大而文亦異下印已見范譜云龜鈕

右雲騎將軍之章反文

集古官印攷

卷十四

八

右印文曰撫戎司馬當是撫戎將軍之司馬而撫戎將軍無攷

查氏顧譜鼻鈕

右印文曰漆園司馬攷史記老莊列傳言莊周嘗為蒙漆園吏張守節正義括地志云漆園故城在曹州寃句縣北十七里此云莊周為漆園吏即此按其城

古屬蒙縣云云然不當有司馬疑是後代人私印

范氏鼻鈕

吳氏

右印文曰膠西司馬攷漢文帝分齊置膠西國宣帝更名高密而王國郡皆無司馬此未知何屬范譜有此印正同云鼻鈕

顧譜

右印文曰建安司馬案建安郡吳置然隋以前郡國

集古官印攷

卷十四

九

皆無司馬而後代每以為郡丞之通稱此疑為後代私印

印存顧譜

右印文曰無當司馬無攷已見嘯堂集古錄

查氏

右印文曰方俗司馬無攷

右印文曰羅候司馬無攷范譜有此印云鼻鈕文正同當即范所藏之物也

右印文曰五度司馬無攷范譜有此印文正合當即范所藏物

集古官印攷

卷十四

十

顧譜

右印文曰□賜司馬賜上一字不可識案其文不古

右傳戰司馬印無攷印文五字或是王莽時物

右印文曰程佰司馬

右印文曰□中司馬

顧譜

右印文曰常山漆園司馬案漆園司馬已見前此多常山二字攷漆園爲蒙縣地蒙縣漢屬梁國不屬常山郡桂氏繆篆分韻圖作菌引篇海予案菌字已見六朝碑

集古官印攷

卷十四

十一

范氏鼻鈕

右印文曰無當突陣司馬案無當司馬已見前陣上一字桂氏分韻摹作罔而誤釋爲究攷隋志載梁有突騎將軍後齊有直突都督蓋皆取衝突之義也

顧譜

有印文曰方俗破虜司馬案方俗司馬已見前破虜乃將軍之號而云方俗破虜則未解范譜有此印文

同云鼻鈕

楊氏譜印存

右印文曰落索平難司馬案印文頗工整非後代物范譜有此印云鼻鈕文與此無異當曾爲范所藏也

右墨兵左軍司馬章攷宋書百官志有左軍將軍及右前後三將軍云魏明帝時有左軍將軍然則左軍

集古官印攷

卷十四

十二

魏官也又言晉景帝爲大將軍置掾有兵曹其後又有墨曹與晉志皆不合

桂氏

右司馬將印案將在司馬下古所未見

右右司馬印

右左部將印案左部當亦部將之名目然無攷印爲張叔未所得

右軍假尉印

桂氏

集古官印攷

卷十四

三

右印文曰富安長史案長史爲將軍等之屬官而富安無攷宋書州郡志言上庸郡有安富縣晉太康地志永初郡國何徐並作富安然不當有長史或是五等封國之屬官

六年據印正摹補

右印文似口籠太守章首一字不可識形制大而文

多繆似是魏晉以下物無攷

吳氏

右印文似南無州太守章此印與前略同而南無州亦不見於史志范譜有此印略同云龜鈕當先爲范所藏也

桂氏

右印文曰武陵郡長案隋以前縣稱長而郡稱太守

集古官印攷

卷十四

四

此云郡長恐後代私印桂氏繆篆補有潁州郡長私印云潁州後魏所置卽秦之潁川郡則此印或其類也

鼻鈕顧譜

右印文曰彭城醫長此非古印乃近代物

顧譜

右農前丞印無攷已見疇堂集古錄此與下農府丞

疑皆代郡農長之類

顧譜壇鈕

右農府丞印無攷

桂氏

右印文曰下□左丞案丞分左右無攷

集古官印攷 卷十四

五

右樸陽護印

顧譜

右印文曰聚降尉右前候此當是都尉之屬官而與
敦德尹曲後候歷戎甯曲前候二印略同

楊氏譜

顧譜

右濟南侯印案濟南乃郡國名郡國有侯未聞蓋誤
以侯為侯乃五等所封之印邪又一印文少異

金氏鼻低似臺鈕

右印文曰穀成行尉大夫案穀成漢縣續志成作城
晉志屬濟北國行尉大夫無攷四圍及中皆有線界
與歷代官印小異然色澤甚古不似唐以後物

右印文曰□州刺史印

式芬按此雲州刺史印

集古官印攷 卷十四

六

顧譜鼻鈕

右尚□令印尚下一字不可識已見嘯堂集古錄亦
作調又一印似君而非君

右□安令印案安上一字繆篆不可識張叔未所收

印存

右□鄉令印篆文甚繆鄉上一字不可識

右印桂氏釋為木羅令印木羅無攷

集古官印攷

卷十四

七

印叢瓦鈕

右源長之印源長無攷或是後代人名私印

鼻譜顧鈕

右趙甯長印趙甯無攷

顧譜鼻鈕

右豐德長印豐德無攷

顧譜

右綏逋長印綏逋無攷

顧譜鼻鈕

右□甯長印甯上一字右旁不可識

顧譜鼻鈕

集古官印攷

卷十四

六

右□平長印平上一字當是元元平無攷

右離水長印離水無攷案漢書地理志蒼梧郡武帝元鼎六年開莽曰新廣屬交州有離水關豈關官亦止稱長與前陝谿關長同邪

右衝□長印衝下一字似開然無攷

桂氏

右故部長印無攷

桂氏

右小單長印無攷

桂氏

右走翟丞印走翟無攷

集古官印攷 卷一四

九

右印文曰臯谿左尉案臯谿無攷

桂氏

右印文曰復德左尉復德無攷

大年據印範摹補印統印原金索並有

右印文曰口貴左尉

右印文曰綬承右尉綬承無攷

印存

右左右印信篆文頗佳而未知所謂

顧譜

集古官印攷 卷十四

三

右萬安使者章無攷或是隋以後私印

查氏

右閣門漢印不知所謂

印叢橋鈕

右印文曰里中萬歲文與篆法俱甚古但未知所謂

桂氏

右良里單印同上

右宗親彈印同上

桂氏

右單尉為百眾刻千歲印同上

范氏龜鈕

集古官印攷

卷十四

三

右印范釋作禾成見平口侯道

查氏

右西口里印西下一字右旁不可識同上

右新昌里印同上曲阜顏教授崇禎藏案其形制長當為後代人印山左金石志以為漢印非也

桂氏

右左猛之印無攷

桂氏

右中猛之印無攷

大年據印叢摹補印藪印範並有案中左右皆姓猛則名也

集古官印攷

卷十四

三

桂氏

右印文曰左猛無攷

大年據印選摹補印藪印範並有

桂氏

右印文曰右猛同上

桂氏

右印文曰中猛同上

查氏

右倉印集古印譜曰銅甚薄分其長而三文隆其中一段比印信厚為鈕色如碧玉鈕左一淺窳不透右按漢制太倉令丞王受郡國轉漕穀中溶謂此與後庫印皆長而兩字恐非隋以前物集古印譜亦有此印文又不同翁氏兩漢金石記摹有圓印及史印略與此同引楊子法言五兩之綸半通之銅注曰有秩

集古官印攷

卷一四

三

齊夫之印綬印綬之微者也後漢書仲長統昌言曰身無半通青綸之命注十三州志曰有秩齊夫得假半章印

查氏

右庫印同上

顧譜

右印文曰稻農左長文雖四字其形亦長與隋以前

諸官印不合恐是後代物

集古官印攷

卷十四

三

集古官印攷卷十五

嘉定瞿中溶編輯 男樹鎬校刊

唐

右觀陽縣印据陸氏紹曾印本摹入其下注云銅印環鈕印上面有正書十字云開皇十六年十月五日

集古官印攷 卷十五

一

造按隋書地理志觀陽屬東萊郡後周廢開皇十六年復又分置牟州大業初州廢中洛攷觀陽本漢縣後代皆相承有之唐書地理志萊州東萊郡雖無觀陽然其前登州東牟郡牟平縣注言武德四年以牟平黃置牟州六年以登州之觀陽隸萊州又於文登縣注言武德四年置登州以東萊郡之觀陽隸之六年析置清陽廩定二縣及州廢省清陽廩定以文登來屬然則唐初亦有觀陽縣明矣至武德六年始析為二縣改其名曰清陽廩定故唐志不列觀陽縣也

自漢至隋官印皆小如私印篆用白文且人各一印佩而不用去官亦即攜歸不似唐以後之流傳交替用為官之文憑也予先見雞林道經略使印已為之攷跋矣後見此印形制字文皆與彼印彷彿當為唐初之縣印無疑据雞林道經略使印背竝未有字可證唐時改朔官印尚無鑄印專司之職不勒年月於背與後代之制不同不學之徒見其背無款乃妄据隋志補刻開皇年月日耳

集古官印攷 卷十五

二

右雞林道經略使之印何君夢華以印本見示予意此為唐印質之外舅錢少詹先生亦以為然頃檢新唐書高宗本紀上元元年二月壬午劉仁軌為雞林道行軍大總管以伐新羅又東夷傳新羅龍朔元年

法敏襲王以其國爲雞林州大都督府授法敏都督咸亨五年納高麗叛衆略百濟地守之帝怒詔削官爵以其弟右驍衛員外大將軍臨海郡公仁問爲新羅王自京師歸國詔劉仁軌爲雞林道大總管雞林道之名始見於此唐制邊防戍兵總名曰道道有大將一人曰大總管已而更曰大都督而沿邊則別置經略使以領之雞林道始設於上元元年則此印想卽其時所鑄也予所見宋元官印不下數十種而唐印則僅於范隋朱巨川兩誥身所摹得窺厓略今見

集古官印攷

卷十五

三

此印如獲珍珠船矣

右雲州節度使印文多繆篆節度二字幾不可識予反覆推求始悟而定之攷雲州乃古之雲中戰國時爲趙地武靈王置爲雲中郡據遼史地理志言西京唐貞觀十四年移雲中定襄縣於故北恒州開元十八年置爲雲中州天寶元年改雲中郡乾元元年曰雲州乾符三年大同軍節度使李國昌子克用爲雲中守捉使殺防禦使據州以聞僖宗赦克用以國昌爲大同軍防禦使不受命廣明元年李琢攻國昌國昌兵敗與克用奔北地黃巢入京師詔發代北軍尋

集古官印攷

卷十五

四

赦國昌使討賊克用收京師功第一國昌封隴西郡王國昌卒克用取雲南旣而所向失利乃卑詞厚禮與太祖會於雲州之東城謀攻梁不果克用子存勗滅梁是爲唐莊宗同光三年復以雲州爲大同軍節度使晉高祖代唐以契丹有援立功割山前代北地爲賂大同來屬因建西京又攷新唐書僖宗紀書乾符五年八月大同軍節度使李國昌陷岢嵐軍又書中和元年四月赦李國昌及其子克用以討黃巢而方鎮表言乾符五年升大同軍都防禦使爲節度使

中和二年更大同節度為鴈門節度四年河東節度領雲蔚二州可知大同節度使即李國昌一人為之後因其子守捉使克用叛降國昌仍為防禦使國昌不受命後又被攻敗而走印文曰雲州節度使即大同節度使也則此印之遺疑即李國昌敗走所棄之物故列於唐末宋史地理志云雲中府唐雲州大同軍節度石晉以賂契丹號為西京宣和三年始得雲中府武應朔蔚奉聖海化儒媯等州所謂山後九州也唐書地理志但言雲州雲中郡開元十八年復置

集古官印攷

卷十五

五

無乾元名雲州之文乃遺漏也而歐陽忞輿地廣記則云貞觀十四年置雲州天寶元年曰雲中郡升大同軍節度似皆非是丁酉七月吳江楊龍石澥以舊印本見貽不言背有年號款識亦不知今在何人處

右行軍都統之印据通州馮晏海鵬金石索摹入云泗水王孝廉家榕所藏有鑄武成二年行軍都統之印馮据唐書逆臣傳謂李希烈嘗僭號建元武成因

集古官印攷

卷十五

六

定為唐物予攷都統名官起於唐天寶末又希烈傳言德宗時進希烈南平郡王漢南北招討處置使又拜諸軍都統則於僭號建元後其軍中仍設都統之官亦可有之事惟唐印留傳於世甚少未見有鑿紀年款式者而攷以武成紀元始自六朝周世宗至唐李希烈之後又有蜀主王建於唐末亦以武成紀元至三年又攷行軍之稱乃帝王親征或帥臣奉朝命領兵開府方有其名希烈既為逆臣僭號後設官分職儼同帝王竊踞一方親自攻略不當有行軍之稱

至王建於唐昭宗時雖拜永平軍節度使充行營諸
軍都指揮使又其時唐署韋昭度爲行營招討使檣
檣云建發兵劍南昭度於城東
置行府以建爲衙內都指揮使顧彥朗爲行軍司馬
又其後天復中封建爲蜀王立行臺於成都似行營
行臺即可稱行軍然至唐亡建元武成之後似亦不
當有行軍之稱且其時竝未見有都統名目也而攷
金史言猛安之上置軍帥軍帥之上置萬戶萬戶之
上置都統又言萬戶爲一副統兩副統爲一都統故
金時都統之官最多元初亦有萬戶之官而予嘗見

集古官印攷

卷十五

七

有行軍萬戶所印此印文有行軍二字之證又以所
見金時都統等各印校之此印形制字文靡不相似
竊疑此亦金時官印後人欲僞爲唐五代物乃補鑿
年號款識以高其聲價也惟因未見印文真蹟姑依
馮說列於唐印之後以俟續爲攷定耳

右印文曰步從弟式軍記見楊遵雅集古秦漢印譜
案此印文與邊俱瘦而細其篆體疏散圓勁與宋以
後之官印不類當是唐末五代時物予攷新唐書兵
志言乾甯三年李茂貞再犯關昭宗幸華州左右神

集古官印攷

卷十五

八

策軍中尉劉季述王仲先以其兵千人廢帝幽之季
述等誅昭宗召朱全忠入誅宦官宦官覺劫天子幸
鳳翔全忠圍之歲餘天子乃誅中尉韓全誨等二十
餘人以解梁兵乃還長安於是悉誅宦官而神策左
右軍由此廢矣諸司悉歸尙書省郎官兩軍兵皆隸
六軍而以崔允判六軍十二衛事六軍者左右龍武
神武羽林其名存而已自是軍司以宰相領及全忠
歸留步騎萬人屯故兩軍以子有倫爲左右軍宿衛
都指揮皆汴卒崔允乃奏六軍名存而兵亡非所以

壯京師軍皆置步軍四將騎軍一將步將皆兵二百五十人騎將皆百人總六千六百人番上如故事乃令六軍諸衛副使京兆尹鄭元規立格募兵於市而全忠陰以汴人應之允罷以宰相裴樞判左三軍獨孤損判右三軍向所募士悉散去全忠亦兼判左右六軍十二衛及東遷唯小黃門打毬供奉十數人內園小兒五百人從至穀水又盡屠之易以汴人於是天子無一人之衛昭宗遇弒唐乃亡而攷昭宗紀天復元年二月裴樞為戶部侍郎同中書門下平章事

集古官印攷 卷十五 九

三年正月戊申殺左右神策軍護軍中尉韓全誨等壬子工部尚書崔允為司空兼門下侍郎同中書門下平章事甲子幸朱全忠軍庚午崔允及朱全忠殺中官七百餘人辛未允判六軍十二衛事二月崔允為司徒乙未清海軍節度使裴樞為門下侍郎同中書門下平章事十二月辛巳禮部尚書獨孤損為兵部侍郎同中書門下平章事天祐元年正月乙巳崔允罷裴樞判左三軍事獨孤損判右三軍事己酉朱全忠殺太子少傅崔允及京兆尹鄭元規等戊午全

忠遷唐都于洛陽二月戊寅次陝州朱全忠來朝三月丁未朱全忠兼判左右神策及六軍諸衛事閏四月壬寅次穀水朱全忠來朝甲辰至自西都八月壬寅全忠以兵犯宮門是夕帝崩則此印文所謂步從第一軍者當是天復三年正月崔允判六軍十二衛事時奏置六軍軍置步軍四將騎軍一將之步將弟一軍之記也是時倉卒權置已不及分將給印故每軍但給步軍騎軍各一記以別之耳未幾朱梁篡唐時當亂離之際此印因遺失入土後代人於土中掘得乃流傳於世而為楊氏收入譜中也集古印譜始於楊氏楊氏名遵雅字宗道元之浦城人也王常及顧從德編校之印藪厥初即襲其名并載其譜之襄陰王沂京口俞希魯會稽唐愚士豫章揭法各敘及金華王禕贊番陽周伯琦題詞言之詳矣嘉慶初予在同里從內弟錢同人處見其譜一冊皆係朱印元本匆匆未及盡摹而此印及都統所短字印係後代大官印尤難得也其冊各印下皆無注釋有無背文年月款識皆不可知矣然此尚係元物為古印譜之

集古官印攷 卷十五 十

廛傳於世者不特楊宗道當時所見此印其存亡不可問卽欲再見其殘譜亦不易矣故爲詳攷而摹其文以表出之

右拱聖下七都虞候朱記背左右有正書款二行云

集古官印攷

卷十五

七

端拱二年四月鑄中又一上字山左金石志云孔戶部繼涵曰都虞候在京在外皆有之品秩尊卑不一惟殿前司爲最所稱三帥者都指揮使副都指揮使都虞候也都指揮使以節度使爲之副都指揮使以刺史以上充故元祐七年王巖叟言祖宗以來三帥不曾闕兩人若殿帥缺難于從以超補姚麟係殿前都虞候合併作步軍副都指揮使而馬步軍捧日天武左右廂等各有都指揮使每軍有都指揮使都虞候每指揮有指揮使副每都有軍使兵馬使十將將

虞候承局押官此十都虞候蓋每軍之都虞候十之云者殆猶步軍之十將爾其曰拱聖兵志云乾德中選諸州縣兵送闕下立爲驍雄後改驍猛雍熙中又改拱辰旋改拱聖此印背所鑄乃改拱聖之後至政和四年詔殿前都指揮使在節度使上副都指揮使在正任承宣使上殿前都虞候在正任防禦使上侍衛親軍其馬軍都指揮使副在正任觀察使上馬軍都虞候在正任防禦使之上步軍都指揮使副同馬軍都虞候而開封府都虞候月給廿千六軍都虞候

集古官印攷

卷十五

七

月給五千是其爲師爲校品秩截然京外職同及諸軍將校給朱記其制長一寸七分廣一寸六分中興以後亦長官曰印僚屬日記而楊巨源傳倒用合江司朱記亦卽其證矣中溶案宋太祖爲周世宗殿前三衙印文篆書十都似是七都下七都蓋當時都皆有都指揮使副都虞候見葉夢得石林燕語此分設拱聖虞候之名目猶軍營立指揮使其下別爲五都而壯勇舊止三指揮後增至七是也此印乃宋初官

制為史志所未詳可據以補史之闕略

右勾當公事之印山左金石志云舊藏曲阜顏教授

崇禎家今贈同里孔廣興翁檢討樹培曰宋史職官

集古官印攷 卷十五 三

志勾當公事官二員以朝官充掌分左右廂檢計定奪點檢覆驗估剝之事屬三司使元豐官制行罷三司使歸戶部廣韻去聲五十一候句注云句當也俗作勾攷太祖時曹武惠王平江南回榜文有云江南句當公事及建炎時以避高宗嫌諱改句當為幹辦如宣撫使官屬有幹辦公事官是也据此則是官設于宋初至南渡後不復有句當之名此殆北宋初年之官歟中涓案今所見宋官印自太祖端拱以後背皆有鑄造年月至真宗咸平以後并有少府監字獨

此印皆無之豈猶在端拱之前耶

右印文亦曰勾當公事之印大小亦相似而篆法較前為古而工整當亦宋初之物也而拓本背文有正隆六年八月汴少府監造正書款細審字小而模胡

集古官印攷 卷十五 六

又正隆乃金之紀元而云汴少府監造與宋金印制皆不合必是近時不學之徒偽添補鑿無疑

右宋桂州憑由司新朱記嘉興張叔未廷濟所藏背有正書款右曰淳化元年左曰十一月鑄鼻鈕上有

上字攷桂州本唐舊名宋仍之隸廣南西路紹興三年以高宗潛邸升爲靜江府宋史百官志言三司分置三使亦稱三部乃總國計貢賦之職元豐官制行罷三司並歸戶部其屬有都理欠司及都憑由司都理欠司判司官一人以朝官充掌理在京及天下欠負官物之籍立限以促之都憑由司以判都理欠司官兼掌在京官物支破之事凡部支官物皆覆視無虛謬則印署而還之支乞復據數送勾而銷破之又言催驅司掌京城諸司庫務末帳京畿倉場庫務月

集古官印攷

卷十五

五

帳憑由送勾及三部支訖內外奉祿之事又入內侍省有合同憑由司監官二人掌禁宣索之物給其要驗凡特旨賜予皆具名數憑由付有司準給云云然州郡並無設立憑由司明文此必宋初沿五代舊制置此官故云新朱記不知去於何時史志未詳賴此印流傳始可攷見而知之蓋史之闕略者不少矣

右歸遠弟弑指揮弟弑都朱記背有正書款二行右曰淳化四年左曰□月鑄道光丁酉十月予在蘇城武林徐問遠楮以印本見貽不知何人所藏印之形

集古官印攷

卷十五

六

制大小及篆文背款略與嘉慶己未翁宜泉所寄之壯勇指揮印竝同攷歸遠之名亦起於宋初乃禁軍也隸侍衛司宋史兵制載侍衛司所領步軍有歸遠注云雍熙三年王師北征拔飛狐靈邱得其降卒立咸平二年選諸州雜犯兵增之舊指揮三天聖中增置爲十六此印鑄於淳化四年文所稱弟一指揮弟一都者當尙是飛狐靈邱降卒之指揮印也餘已詳後壯勇印下

右壯勇第一指揮第五都朱記翁宜泉比部所藏己未九月十三日自都門寓書以印本寄示云背有款云淳化四年九月鑄印文首一字作𠄎翁君疑是壯字予以宋志所載指揮營號係勇字者逐一證之惟

集古官印攷

卷十五

七

壯字字形為近蓋行書壯作𠄎與手旁相侶繆篆遂誤𠄎為手耳攷舊五代史唐明宗紀長興三年三月以神捷神威雄武廣捷已下指揮改為左右羽林軍置四十指揮每十指揮立為一軍軍置都指揮使一人此指揮之名所自助也宋制兵之在京師者為禁軍分設諸州者為廂軍大要以五百人為一營每營立指揮使一員其下別為五都每都馬軍設軍使一員副兵馬使一員步軍設都頭一員副都頭一員第營之多寡不一故指揮使等官亦無定數禁軍以殿

前司及侍衛兩司總之號為三司武經總要云本朝沿唐五代之制並號禁軍黥面營處衣食公上草教日閱無得番休大凡百人為都五都為營五營為軍十軍為廂或隸殿前或隸兩侍衛司自廂都指揮使而下皆節級有員品每都立軍使都頭兵馬使則古之隊正之任也每營立指揮使則古之旅師之任也每軍立都指揮使都虞候則古之師帥之任也每軍每廂每弟立都指揮使則古之軍將之任也各有副筮以貳其政凡教旗人無常數大抵五百人為一營

集古官印攷

卷十五

七

以營之多少分左右廂列次第建名號國朝軍制凡五百人為一指揮其前有五都每都一百人統一營居之大陣凡一指揮以五百人準之皆軍校一員所轄仍分隸五都又攷壯勇之名宋初惟禁軍有之隸侍衛司以招獲羣盜配近京徒役者揀立咸平以後遞有增補舊止三指揮至熙甯中始增至七此印造於淳化四年文云壯勇第一指揮第五都朱記者蓋禁軍壯勇營中之第一指揮下之第五都官所用朱記其即軍使都頭之流歟

右勇捷第四指揮弟式都記攷宋史兵志敘建隆以來禁軍之制侍衛司步軍額有勇捷注云太平興國四年征太原立分左右廂以諸州庫兵補左廂廣濟開山兵補右廂指揮□十六襄邑九京澶陳壽汝曹

集古官印攷

卷十五

九

宿各一咸平西京南京毫甯洪河陰鞏長葛韋城各一又敘熙甯以後之制步軍亦有勇捷注云左右二十六襄邑北京漕陳壽汝曹宿各二咸平西京南京毫甯陵虹河陰鞏長葛韋城各一云云則勇捷之名創自宋初矣惟此印文於友人處見印本據以摹入不知有年月款文否姑從其類列此印文記上無朱字似非前印同時物又勇下似有二字下已漫漶疑卽捷字之下半繆篆屈曲拖長也

右通泰等州巡茶鹽朱記背左右有正書款二行云咸平五年十一月少府監鑄案宋史地理志通州中軍事泰州上海陵郡本團練乾德五年降爲軍建炎中二州皆爲金人所陷後復並屬淮南路熙甯五年

集古官印攷

卷十五

三

分淮南爲東西兩路通泰二州皆屬東路又百官志少府監以朝官充掌造法鑄牌印諸記有鑄印篆文官二人又宋置巡檢司掌巡捉私茶鹽等事又置監當官掌茶鹽酒稅場務征輸及冶鑄之事諸州軍隨事置官此其是也宋張舜民畫墁錄載熙甯中有一朝士齊人知定平縣韓子華宣撫經由怪其縣印漫汗因取觀之宰公遽前曰此印雖故非是本縣鑄造子華曰何爲宰因指其陰題刻曰太平興國二年少府以此知之子華願幕府曰縣故正無有是也其所

言太平興國二年少府者卽印背所鐫少府監鑄造之款也又在此咸平五年之前廿五年計下訖熙甯中將百年矣故其印文磨滅不清當時上下皆漫爲此說不諳本朝掌故已屬可笑而浮休記其事於著述不加一語以辨正之何邪又攷唐書食貨志云初德宗納戶部侍郎趙贊議稅天下茶漆竹木十取一以爲常平本錢及出奉天乃悼悔下詔亟罷之及朱泚平佞臣希意興利者益進貞元八年以水災減稅明年諸道鹽鐵使張滂奏出茶州縣若山及商人要

集古官印攷 卷十五

三

路以三等定估十稅其一自是歲得錢四十萬緡然水旱亦未嘗拯之也穆宗卽位兩鎮用兵帑藏空虛禁中起百尺樓費不可勝計鹽鐵使王播圖寵以自幸乃增天下茶稅率百錢增五十江淮浙東西嶺南福建荆襄茶播自領之兩川以戶部領之天下茶加斤至二十兩播又奏加取焉其後王涯判二使置榷茶使徙民茶樹於官場焚其舊積者天下大怨令狐楚代爲鹽鐵使兼榷茶使復令納榷加價而已李石爲相以茶稅皆歸鹽鐵復貞元之制武宗卽位鹽鐵

轉運使崔珙又增江淮茶稅是時茶商所過州縣有重稅或掠奪舟車露積雨中諸道置邸以收稅謂之搨地錢故私販益起大中初鹽鐵轉運使裴休著條約私鬻三犯皆三百斤乃論死長行羣旅茶雖少皆死雇載三犯至五百斤居僧舍僧保四犯至千斤者皆死園戶私鬻百斤以上杖背三犯加重徭伐園失業者刺史縣令以縱私鹽論廬壽淮南皆加半稅私商給自首之帖天下稅茶增倍貞元江淮茶爲大摸一斤至五十兩諸道鹽鐵使于綜每斤增稅錢五謂

集古官印攷 卷十五

三

之剩茶錢自是斤兩復舊又宋沈括夢溪筆談言本朝茶法乾德二年始詔在京建州漢蘄口各置榷貨務五年始禁私賣茶從不應爲情理重太平興國二年刪定禁法條貫始立等科罪濇化二年令商賈就園戶買茶公於官場貼射始行貼射法濇化四年初行交引罷貼射法西北入粟給交引自通利軍始是歲罷諸處榷貨務尋復依舊至咸平元年茶利錢以一百三十九萬二千一百二十九貫爲額又云咸平五年三司使王嗣宗始立三分法以十分茶價四分

給香藥三分犀象三分茶引云云則此印正立三分法時鑄給也又李心傳朝野雜記總論東南茶法云東南茶舊法官買官賣天禧三年合六樞貨務十三山場所收茶錢十二萬緡除買茶本錢外止有息錢三萬緡而已又言六樞貨務乃荆南府漢陽軍蘄州蕪口無爲軍眞州海州也又云國朝鹽筴者舊有三路解鹽行於關中東北鹽行于京東西畿甸東南鹽行江淮東南鹽者通泰煮鹽也然則宋時通泰二州皆爲出鹽之地又張邦基墨莊漫錄言通泰楚海四

集古官印攷

卷十五

五

州煮海之鹽諸書所言大率皆南宋時制此在宋初蓋以茶鹽合諸一官巡之而云等州者蓋兼楚海二州在內也夢溪筆談又云國朝茶利除官本及雜費外淨入錢禁榷時取一年最中數計一百九萬四千九十三貫八百八十五兩六十四萬九千六十九貫茶淨利四十四萬五千二十四貫六百七十茶稅錢通商後來取一年最中數計一百一十七萬五千一百四貫九百一十九錢內三十六萬九千七十二貫四百七十一錢茶租八十萬九千三十二貫六百四

十八錢茶稅又言國朝六樞貨務十三山場都賣茶歲一千五十三萬三千七百四十七斤半租額錢二百二十五萬四千四十七貫一十云云可見宋時卽茶稅之利已收括不少而未見其富後代鑿其失而輕之亦未見其貧須知當國者但當於國家權其節用之要不必多取於民以供繁費致傷國本也

集古官印攷

卷十五

五

右宣毅第五指揮使朱記背左右有正書款二行云慶歷八年少府監鑄案宋史兵制宣毅軍隸侍衛司康定初趙元昊反西邊用兵益募土兵爲就糧於是京東西河北河東江淮荆湖兩浙福建路各募宣毅

大州二營小州一營凡二百八十八人又云宣毅慶歷中京東京西河北河東淮南江南兩浙荆湖福建九路募健勇或選廂軍爲之指揮二百八十人與此鑄印之年正合惟攷宋制五百人爲一營設一指揮此印文言宣毅第五指揮使則宣毅有五營矣史言宣毅大州二營小州一營乃康定初制至慶歷時蓋又增至有五營者矣

集古官印攷

卷一五

五

右通道縣尉司記背左右有正書二行款云崇甯二年□月少府監鑄案宋史地理志荆湖北路紹興二年分治鄂尋治江陵其屬靖州下軍事熙甯九年收後唐溪峒誠州其後建縣改移他屬不常崇甯二年

始改爲靖州縣三其一曰通道本羅蒙縣崇甯二年改則此印正改羅蒙爲通道時所鑄也又百官志云建隆三年每縣置尉一員在王簿之下則印文當止云通道縣尉印而云尉司者攷史言中興沿邊諸縣以武臣爲尉並帶兼巡捉私茶鹽礬亦或文武通差又言巡檢司有沿邊溪峒都巡檢或蕃漢都巡檢或數州數縣管界或一州一縣巡檢掌治甲兵巡邏州邑檢捕盜賊事又有巡捉私茶鹽等各視其名以修舉職業中興以後分置都巡檢使都巡檢巡檢州縣

集古官印攷

卷十五

五

巡檢然則尉司疑卽以縣尉而兼巡檢司者也通道旣爲沿邊溪峒之縣未嘗別設巡檢故卽以縣尉兼之耳後攷元豐九域志於梓州載尉司一曰永泰其於尉司一下注云熙甯五年省梓州永泰縣爲鎮入鹽亭縣十年置尉司又於永泰下注云州東一百三十里三鄉大汴永豐二鎮又於忠州載尉司一曰南賓尉司一下注云乾德六年以夔州龍渠鎮隸州開寶二年置尉司南賓下注云州東南一百八十里二鎮而忠州有縣四其一縣亦名南賓注云州南六十

二里三鄉則所稱尉司者皆設於縣鎮亦有所管鄉鎮似與縣尉不同而攷宋史地理志梓州後升改爲潼川府有縣九一曰永泰注云本尉司南渡後爲縣蓋尉司之官不多置故九域志所載祇有永泰南賓二處其後崇甯中改置通道縣亦嘗設此官而後代作史者不加細攷遂并失載其名耳一印之遺可以補史志之漏略故金石之文爲可貴也後覆閱今蘇州府學南宋理宗時所刻平江圖碑內載吳長洲二縣官署其附近縣署者止有縣丞廳主簿廳而於盤

集古官印攷

卷十五

三

門外附近教場載有吳縣尉司齊門外附近教場載有長洲縣尉司其所謂尉司似明卽縣尉也可見南宋時尉署並不附近縣署而攷宋初以巡捉私茶鹽等事屬之巡檢南渡以後改爲縣尉兼職故亦稱尉司歟

右恩州饒陽鎮酒稅務記背左右有正書款二行云大觀三年二月少府監鑄汪秀峯工部 啟淑 所藏也案元豐九域志河北路恩州清河郡軍事縣三一曰武城有饒陽等四鎮攷宋制掌茶鹽酒稅場務官謂

集古官印攷

卷十五

三

之監當官皆諸州軍隨事置設或置於城或置於鄉鎮饒陽旣爲武城縣之鎮印文不稱武城縣而稱恩州可知其官統於州而非統於縣也又攷後漢書鮮卑傳言熹平六年鮮卑寇三邊召百官議朝堂議郎蔡邕議言武帝情存遠略志關四方南誅百越北討強胡西伐大宛東并朝鮮因文景之蓄藉天下之饒數十年官民俱匱乃興鹽鐵酒之利設告緡重稅之令民不堪命起爲盜賊關東紛擾道路不通繡衣直指之使奮鉞鉞而並出旣而覺悟乃息兵罷役章懷

注云武帝使東郭成陽等領天下鹽鐵敢私鑄錢賣鹽者欽左指權專也官自賣酒人不得賣也是漢時之酒曾與鹽鐵並起官賣至酒稅之例乃起於唐宋代遂沿其制唐書食貨志云唐初無酒禁乾元元年京師酒貴肅宗以稟食方屈乃禁京城酤酒期以麥熟如初二年飢復禁酤非光祿祭祀燕蕃客不御酒廣德二年定天下酤戶以月收稅建中元年罷之三年復禁民酤以佐軍費置肆釀酒斛收直三千州縣總領醱薄私釀者論其罪尋以京師四方所湊罷權

集古官印攷

卷十五

五

貞元二年復禁京城畿縣酒天下置肆以酤者斗錢百五十免其徭役獨淮南忠武宣武河東權麴而已元和六年罷京師酤肆以權酒錢隨兩稅青苗斂之大和八年遂罷京師權酤凡天下權酒為錢百五十萬餘緡而釀費居三之一貧戶逃酤不在焉昭宗世以用度不足易京畿近鎮麴法復權酒以贍軍鳳翔節度使李茂貞方顯其利按兵請入奏利害天子遽罷之而攷雲麓漫抄云今之民間所納夏秋二稅蓋唐大中間取一年諸色科斂最重者定為二稅則

諸色科斂已在其間後唐天成三年七月十三日勅三京鄴都諸道州府鄉村人戶自今年七月後于夏秋田苗上每畝納麴錢五文足陌一任造麴酒貨賣則是再增酒麴錢矣又置坊戶以三年為限限滿必增錢實封投狀百日限滿折封給價高人上戶增價攘奪泊其久也課高難辦又創力戶酒之稅將一坊酒額盡均苗頭上舊坊戶既有醞具上戶亦有力造酒酤賣五等下戶自令出錢數且零細家至戶到貽害良農目今浙東湖北皆有斯解悉緣達官愛民之

集古官印攷

卷十五

五

虛名忘久遠之利病為無窮之害予向在漢東偶有為此舉力爭得免故書以告來者又建炎以來朝野雜記云東南酒課自祖宗時悉以留州慶歷二年秋祠部員外郎王琪始請增價其錢上京自後提舉司事司經制司發運司各因事增添又云蓋自軍興諸帥擅權酤利朝廷所仰茶鹽再紹興二十六年正月始詔諸軍撲買場務常平司拘收城郭酒店令總所拘收三十一年二月楊存中罷殿岩趙密代為帥又上軍中及私家所買酒坊于戶部由是縣官始得以

佐經費至乾道間行在七酒庫日售錢一萬歲收本錢一百四十萬應錢一百六十萬麩錢二萬而歲額之外羨餘獻于內帑者又二十萬其後遂增加至五十萬緡遂爲常數云又有麩引錢云麩引錢者湖南路有之云云亦甚詳

集古官印攷

卷十五

三

右印辛酉七月得於金陵市上其文似是靈寶法師之印六字背有陰款二行云天師真人法錄局給上橫鐫政和三年四字似後補鑿也所謂天師真人者

乃傳漢張道陵之教世居江西之龍虎山宋時其教盛行今龍虎山尙多宋以前石刻攷李燾長編云崇甯四年五月賜信州龍虎山道士張繼元號虛靖先生漢張道陵之三十六代孫也張氏自是相襲爲山至傳授法籙者卽度爲道士且攷宋史當徽宗時蔡京當國惑於符瑞之說尊崇道教大觀二年班金籙靈寶道場儀範于天下政和三年詔冬祀大禮及朝饗景靈宮以道士百人執威儀前導又訪求天下道教仙經四年置道階三十六等六年置道學七年會

集古官印攷

卷十五

三

道士二千餘人于上清寶籙宮道籙院上章冊稱教至道君皇帝重和元年又置道官二十六等道職八等道士如王仔昔林靈素張虛白等並賜道號授眞官一時羽士之盛可以想見其時朝廷旣立道籙院龍虎山亦設法籙局鐫印分給道流以印符籙事或可有故附存之六朝時已稱道士寇謙之爲寇天師宋葉夢得避暑錄話云漢末五斗米道出於張道陵今世所謂張天師者也又元史釋老傳言正一天師者始自漢張道陵有其祖天師所傳玉印寶劍則天

師之號蓋由來久矣

集古官印攷

卷十五

三

集古官印攷

卷十五

四

乾隆癸卯歲瓜洲浚河得南宋官印六方其五皆冠以建炎字攷宋史輿服志云南渡之後有司印記多亡失尙方重鑄給之加行在二字或冠年號以別新舊故印有建炎字御營使司參贊軍事獨不繫年號者建炎元年始置御營司以宰相爲使執政爲副使侍從官兼參贊軍事前此未置此司無新舊之嫌也宋以諫議大夫爲諫官之長而司諫正言次之雖號兩省屬官而別爲職司其公署謂之諫院其印以諫官爲文則史所未及載乃知古人收藏官印於史學

集古官印攷

卷十五

美

不無助也彭芸楣尙書語予此六印得於土中破船底其旁有一刃刀鞘口有馬到成功四字周遭刻之芸楣視學江蘇時嘗以建炎六印賦試江浦韓生廷秀最擅場芸楣猶能誦其警句韓予掌教鍾山所賞識士也丁未十一月九日觀安亭陳氏所藏摹本因攷其顛末書之時尙觀者張子焱毛子際盛予子東壁東塾猶子東垣竹汀居士錢大昕及之甫識余少嗜印章四十年來所見印譜及書畫鈐記自漢訖六朝公私諸印幾以千計而宋元印尤多然宋時

內府所用如玉瓢御寶乾卦員印希世藏方印希世小印卽私印如賈氏悅生堂賢者而後樂此圖記不數數見余以曾一見之爲快至兩宋官印流傳者罕矣孫君芝佩持建炎時官印六方訪余玉峯寓館云昔歲句曲鑿河得之泥沙中因藉以摹拓者印皆朱文以周尺度之周廓不及二寸印文多有建炎字惜寓齋無書未敢審定也嘗憶三朝政要賈似道軍十三萬屯丁家洲一戰而潰督府之印皆失朱子亦云南渡以來印信散失諸司往往借用舊印知徽欽北

集古官印攷

卷十五

美

狩後官印之沈蕪者不可勝計矣芝佩雅好金銅玉石之刻搜羅富而鑒別精若訪獲大宋中興之寶鎮國神寶受命寶天子之寶天子信寶天子行寶皇帝之寶皇帝信寶皇帝行寶大宋受命之寶定命寶光堯德基雅善諸印雖白玉雙龍象牙素紐盤屈蛟螭紅黃絨緜不可得見倘一一拓以相示呂擴聞見此則余之所深望也膠城汪照新獲方于魯墨試漢磚硯書此

宋自去東京青笠方北走九寶失其七官印復奚有

古人金銀章大抵青紫綬安置非一處流落亦不偶如何敗蓬底團聚盤螭鈕豈若蘇季子纍纍繫腰肘一朝辭泥淤六銅殊未朽呵護定有神沈埋固已久朱文雖可讀佩此知誰某想當建炎初車駕渡京口宰輔幸竄身司農困毒手爾時瓜步問舸艤應失守問誰能殺敵取彼大如斗抑或皆致命忠義相先後畢竟兩無徵焉知孰賢否但看摹拓本繆篆非蝌蚪陳君劇嗜古疑義必析剖題識得鉅公傳觀署勝友滿紙皆琳琅光怪見座右呵凍更披圖消寒比九九

集古官印攷 卷十五

七

○陳君槐江讀書金陵得所摹建炎六印攷據既精錢官詹爲之題識一時賞鑑家署名甚多余爲作五言古詩時丁未十二月望前雲間顧鴻志題於嚶城學舍

癸卯秋少宗伯南昌彭公校士江甯彙攷古學課以建炎遺印賦旋出印文徧示僚屬蓋於是年春瓜步濬河得諸泥淖中印凡六顆濬河之官歸之宗伯宗伯將以獻之 當二予時僑寓金陵獲拓本如數案通鑑建炎三年二月金人粘沒喝陷天長軍內侍鄭

詢報于帝被甲乘騎馳至瓜州步得小舟渡江從行者止數人而是日金兵追至揚州揚子橋事起倉卒朝廷儀物盡皆委棄野航漫錄載宏治間揚子橋掘地得宋官印殆亦同時淪沒於此者與予維金人之南下也子女玉帛隨在得以飽其欲區區印記直土苴耳宋君臣之蒼黃奔竄也宗祏尙不耐保何暇及于印信之存亡乃蕪沈七百年始逢 昭代鉅公之搽錄且得以供 睿鑒下至好事家往往摹拓其文以藏弄豈非物之顯晦自有定數而右文之世古來

集古官印攷 卷十五

七

吉金貞石固有不能匿其跡者耶書其端委志斯印之幸焉爾著雍涪灘園余湖邨居士陳樹憲自識槐翁舅氏讀書建康之明年寄余宋官印拓本六方舅氏之言曰印之失也以建炎三年二月今癸卯春瓜洲濬河獲于沙土中學使者彭公將以進於 朝于是省中僚屬乞拓本于公余得之府學博錢師而苦其文漫漶不耐盡識吾子故肆力於六書者爲我一辨之余發而案其制其爲印者二方一寸九分弱一曰御營使司參贊軍事印一曰建炎諫官之印

檢宋史張浚傳浚嘗除御營參贊公事于建炎初又趙鼎傳高宗初政鼎嘗擢右司諫然則此二印當爲張魏公趙豐公故物也其爲記者四方一寸七分疆一曰建炎宿州院當作朱記一曰建炎宿州軍資庫記一曰建炎宿州糧料院記一曰建炎考城縣大馮村指使記案宿州宋屬濠州今隸鳳陽府考城宋屬南京應天府今隸歸德府當時守土之官遷轉無常不知其爲誰何矣宋社南遷有司印記多亡失彼遺此得各自收用尙方重鑄給之每加行在二字或

集古官印攷

卷十五

五

冠號年以別新舊然假借終不耐革州縣沿循甚至以縣佐而用東南將印以掾曹而用司寇舊章則向者宿州考城諸記又不知假何等職官也宋摹印多紕繆雖經視溫柔蘇唐卿輩後先釐正而點畫究不耐一遵秦漢故制如糧之爲糧邨之爲村實爲譌體然兩宋官印流傳絕少況魏公豐公爲南渡名臣今之好事家得一前賢佩用之物往往繪圖成冊以資博攷矧其爲拜命之符乎其愛之重之又當何如予承舅氏之屬久無以報會少山汪丈歸自關中傾其

橐中所搜金石遺文畀予于馬鞍山下予因出是以請審定而未暇也予歸窮一日之力以證明之質諸舅氏未稔攷覈之當乎否乾隆丁未夏五月八日守齋學人孫岱并書

槐江陳君得建炎六印拓本裝潢成冊官詹外舅洎孫君芝佩皆嘗爲之跋官詹作跋時未詳州院爲何官昨歲與予同檢羅氏新安志見其所列公署有州院一條始知其爲刑獄之職蓋司理之流也嘉慶戊午清明節介湯君雲樵假得此冊展玩旬日并書此

集古官印攷

卷十五

四

于後以補跋中所未及

予諦審州院一印記上實係朱字宋史謂州縣長官曰印僚屬日記京城及外處職司諸軍將校皆給朱記其制長一寸七分廣一寸六分初以木爲之南渡以後易之以銅如親賢宅益王府馬軍司統領官鄧恭慶王直講贊讀成都錢引務皆用銅朱記又予所見有端拱二年鑄拱聖下七都虞候朱記乾道六年湖州司理院新朱記及湖州司獄朱記監湖州都商稅務朱記湖州監在城酒稅務朱記皆是也孫君誤

釋作王故正之二月廿五日又識

乙丑九月見黃蕘圖王政得宋本幼幼新書乃用紹興廿九三十等年呈狀廢紙所印其年月上印文有云潭州州院朱記又洪氏集驗方乃用淳熙七年八年官司簿錄所印其年月上印文有云紹興太平州州院朱記皆其證也後又讀宋史百官志府州後云諸曹官舊制錄事參軍掌州院庶務糾諸曹稽違則此印卽錄事參軍之印也又諸州有軍資庫詳見李心傳朝野雜記而史志無明文又史志言大府寺靖

集古官印攷

卷十五

聖

康元年所隸官司二十有五一日糧料院掌以法式頒廩祿凡文武百官諸司諸軍奉料以券準給亦不言諸州設此官而攷新編翰苑新書載監當官首日州糧料院并於事實下引神宗實錄趙清獻公抃字閱道監潭州糧料院出納不限時日槩量平人便之又引胡宗愈傳謚修簡監楚州糧料院伯父宿爲樞密副使出守杭陛辭英宗問之曰子弟誰可繼卿者乎宿以宗逾對會曾公亮薦召試學士院召除集校理今宋史趙抃傳既不載監潭州糧料院而胡宗愈

傳載宿對英宗語之上但云舉進士甲科爲光祿丞亦無監楚州糧料院事可知當時各州有此官明矣皆可補史之闕略張浚於建炎元年十二月以禮部侍郎兼御營參贊軍事亦見宋史高宗紀又攷宋之宿州隸淮南東路濠州隸淮南西路各自爲州不相統屬孫君謂宿州宋屬濠州誤也又考城宋屬開封府本隸拱州大觀四年廢拱州改隸開封亦非屬南京應天府孫君之言未知何据考城縣有大馮邨及指使之官皆不詳於史志而攷澠水燕談錄言慶曆

集古官印攷

卷十五

聖

末妖賊王則盜據貝州賈魏公鎮北門倉卒遣將引兵環城未有破賊之計有指使馬遂請入城殺之又鶴林玉露引朱文公以書曉廖子晦爲小官遭長官非理對移有云若對移作指使卽逐日執杖子去知府廳前唱喏則指使亦明是一小官之名目也蓋宿州先於建炎元年八月爲叛將李成所擾故軍資庫等三官亦隨帝至揚而皆沒於瓜洲之難也又案野航漫錄言都憲河開張汝器宏治閒奉勅開濬漕河於揚州揚子橋得舊印四枚其文一壽亭侯印一鎮

江府御前駐劄都統制印一鄂州管內觀察使印一
都巡檢使之印進於朝惟壽亭侯知爲關公餘不知
爲何時物時程篁墩過淮陰張以是質之程曰史稱
韓世忠嘗爲鎮江府御前駐劄都統制岳武穆嘗爲
管內觀察使此二印蓋宋物都巡檢亦宋官王捕賊
以守臣兼領今不注其職守所在莫知爲誰也後見
河南汲縣署前有五代梁開運二年石幢文所列官
銜姓名有云軍資庫官又有州院勾押官及止稱州
院者可知宋時所設官名大率相沿五代之制耳

集古官印攷

卷十五

璽

右建炎後苑造作所印攷宋史職官志少府監下云
舊志判監事一人以朝官充凡進御器玩后妃服飾
雕文錯綵工巧之事分隸文思院後苑造作所又云
崇甯三年詔文思院兩界監官立定文臣一員武臣

二員竝朝廷選差其內侍幹當官竝罷分案四置吏
八所隸官屬五又內侍省下云後苑勾當官無定員
以內侍充掌苑園池沼臺殿種藝雜飾以備游幸又
云造作所掌造作禁中婚娶之名物則此印當卽後
苑造作所之印而崇甯旣罷內侍幹當官則此印當
卽文思院所隸屬官所用之印也印藏台州某氏道
光癸巳六舟受上人游錫所經訪知印得數紙攜歸
以之寄惠因補入焉印文首冠建炎年號當卽建炎
時更鑄與前瓜洲五印例同

集古官印攷

卷十五

璽

右忠勇軍右近邊第二指揮第二都都虞候記攷李
心傳朝野雜記云忠勇軍者隆興中所創下福建江
東西浙東諸州招募屯於行在命李顯忠子師民等
統之靈壁之役遣隸都督府二年春併入步軍司又

宋兵志言熙甯時禁軍有忠勇云咸平五年以易州兵能擒賊者立指揮一成都又步軍忠勇注云成都而天禧間河北河東鄉兵亦有忠勇又建炎後諸屯駐大軍內及鄉兵皆有忠勇之名鄉兵注云關外西利階成鳳四州所聚此兵謂之忠勇印文云忠勇軍右近邊第二指揮第一都都虞候記當是建炎以後之鄉兵也利階成鳳四州皆係近邊故印文加近邊二字以別於他處之忠勇軍耳惟予見翁宜泉比部所藏淳化四年壯勇第一指揮第五都朱記及曲阜

集古官印攷

卷十五

翼

孔氏所藏端拱二年拱聖下十都虞候朱記二印文皆云朱記又第一都下虞候上不當重出都字為可疑此印篆文不甚佳而較小於宋時各印或非宋物也

右宋紹興鹽官縣給納記背有正書款右云紹興七
年左文上已漫滅止鑄字可辨攷宋熙甯七年分兩
浙為東西路後又合而為一鹽官縣屬杭州南渡後
建都於杭升為臨安府分臨安平江鎮江嘉興四府
吉安常巖三州江陰一軍為西路紹興慶元瑞安三
府婺台衢處四州為東路時臨安府屬縣七並升為
畿鹽官乃其一也印文云紹興鹽官縣者宋史輿服
志云南渡之後有司印記多亡失尙方重鑄給之加
行在二字或冠年號以別新舊予嘗見乾隆癸卯歲

集古官印攷

卷十五

翼

瓜州浚河所得南宋六官印其五皆冠以建炎二字
又黃蕘圖得宋本紹興間呈狀廢紙印幼幼新書上
有紹興潭州長沙縣印及善化縣印又淳熙間太平
州官司簿錄印洪氏集驗方上有紹興太平州州院
朱記皆與此同其所云給納者攷百官志戶部倉部
郎中元祐元年四月分案六一曰給納又總領屬官
云湖廣有給納場注云屬官兼而於置縣丞下又有
應給納常平免役之語蓋收放貨稅所用之印信也
此史志所未詳可以補其闕漏者据後十年所鑄單

州團練印則背款鑄字上所漫滅者當是文思院三字

右單州團練使印嘉興張叔未藏背有正書款右曰紹興十年左曰文思院鑄鼻鈕上有上字攷元豐九

集古官印攷 卷十五 畢

域志熙甯七年分京東路爲京東京西二路單州屬西路本碭郡建隆元年升爲團練宋史職官志凡車輦飾器印記之造則少府監文思院隸焉建炎併歸工部少府監既歸工部文思院上下界監官並從本部辟差又言文思院隸工部提轄官一員監官三員內置一員文臣京朝官充監門官一員掌金銀犀玉工巧及采繪裝鈿之飾凡儀物器仗權量輿服所以供上方給有司者於是出焉又言少府監凡進御器玩后妃服飾雕文錯繇工巧之事分隸文思院後苑

造作所本監但掌造門戟神衣旌節郊廟諸壇祭玉法物鑄牌印諸記百官拜表案褥之事又言文思院掌造金銀犀玉工巧之物金采繪素裝鈿之飾以供輿輦冊寶法物凡器服之用又言鑄印篆文官二人又言隆興初百工器用屬之文思院据此與後忠州團練使二印皆云文思院鑄則知南宋紹興以後鑄印之事專隸文思院而非少府監矣史志之言尙未明晰也團練使詳後

集古官印攷 卷十五 吳

右忠州團練使印背左右有正書款二行云乾道三年文思院鑄攷元豐九域志夔州路本忠州南賓郡事宋史地理志作咸淳府云咸淳元年以慶宗潛邸升爲府此印鑄於南宋孝宗時故尙稱忠州耳又廣

南西路邕州羈糜州內亦有忠州此當是夔州之忠州也又攷翰苑新書引唐職林職略言肅宗乾元中置團練使守捉使大領十州小三五州代宗時元載當國令刺史悉帶團練使本朝沿舊制置諸州團練使而攷宋史職官志言防禦使團練使諸州刺史無定員靖康元年臣僚言遙郡正任恩數遠絕自遙郡遷正任者合次第轉行今自遙郡與落階官而授正任直超韓本等正官是皆姦巧希進躡取乞應遙郡承宣使有功勞除正任者止除正任刺史從之凡未

集古官印攷 卷十五

聖

落階官者為遙郡除落階官者為正任朝謁御宴惟正任預焉遙郡並止本官敘正任復次第轉行考之舊制梯級有差中興以後節度移鎮浸少後有一定不易經遷太尉承宣觀察徑作一官及遙郡落階官又就除正任紹興末臣僚以為言雖復置檢校官餘未盡改又攷孝宗本紀紹興三十二年十一月庚子以蕭鷓巴為忠州團練使是時川蜀正為金人蹂躪則忠州團練使印或至乾道三年時因失去而復鑄耳此印乾隆中出武林西溪山中為趙晉齋所得後

又歸吳門袁壽階

右印文曰湖州司理院新朱記嘉慶初予在吳門見吾友士禮屈主人黃堯圃不烈得宋板程俱北山小集皆用湖州乾道六年官司申州狀牒紙背刷印予

集古官印攷 卷十五

辛

假摹其印文凡七種此其一也攷宋史地理志兩浙路南渡後分為東西兩路湖州吳興郡寶慶元年改安吉州此在乾道時故猶仍舊名稱湖州又職官志言諸州諸曹官舊制錄事參軍掌州院庶務糾諸曹稽違戶曹參軍掌戶籍賦稅倉庫受納司法參軍掌議法斷刑司理參軍掌獄訟勘鞠之事乾道以來開以司戶當即兼司法知錄當即亦或兼職六年汪大猷言司戶初官令專主倉庫知錄依司理例以獄事為重不當兼他職從之又攷翰苑新書云開寶六年

始置諸州司寇參軍以進士及選人爲之後改司理掌獄訟勘鞫之事不兼他職案此印用於申狀年月上其下署銜姓名云右迪功郎司理參軍某人攷宋制初以迪功郎爲文散官階之最小者其後則謂之寄祿官以階易官職官志云元豐三年八月下詔肇新官制省臺寺監領空名者一切罷去而易之以階九月詳定所上寄祿格初新階尙少而轉行者易以及元祐初於朝議大夫六階以上始分左右旣又以流品無別乃詔寄祿官悉分左右詞人爲左餘人爲

集古官印攷

卷十五

至

右紹聖初罷之崇甯初以議者有請自承直至將仕郎凡換選人七階大觀初又增宣奉至奉直大夫四階政和末自從政至迪功郎又改選人三階於是文階始備紹興初行元祐故事以左右二字分別流品其後以人言省去又攷琴川志引哲宗舊實錄云元祐四年十一月三省言承務郎以上至朝請大夫欲分左右進士加左字餘官加右字從之然則史所謂詞人乃進士也此爲司理參軍者稱右迪功郎可知非進士而爲無出身人矣予旣摹此以下七印適友

人杭州何夢華元錫見之錄其文攜去後据以探入兩浙金石志所言皆未明晰故爲詳攷而表出之職官志言元豐寄祿格以階易官新官迪功郎乃崇甯將仕政和再換舊官卽軍巡判官司理司法司戶主簿尉正與此合

集古官印攷

卷十五

至

右印文曰湖州司獄朱記亦見宋板北山小集乾道六年申狀紙之年月上其下署銜姓名云左修職郎錄事參軍某人錄事參軍已詳前跋据宋史職官志言乾道以來間以司戶兼司法知錄亦或兼職六年從汪大猷言知錄依司理例以獄事爲重不兼他職而据翰苑新書引職略云政和三年改錄事爲司錄奉旨參軍改爲掾建炎初復舊名今申狀正在乾道六年而稱錄事不稱知錄可知改錄事爲知錄又係乾道六年以後之事史据其後來之名爲稱耳又攷

諸州司獄一官職官志竝未特標其名今據用此印之狀其銜止列錄事參軍一人可知此印卽係錄事參軍之印因其以獄事爲重故特著其文於印爲司獄也若不見此狀而但見印文幾疑宋代別有司獄之官而爲史所脫收矣故學者貴於博覽多見庶不致有望文生議之誤可不懼哉惟予前跋瓜洲開河所得南宋初六印有建炎宿州州院朱記據新安志列公署有州院又宋板書用紹興年間呈狀印紙有潭州州院朱記又有用淳熙年間官司簿錄印紙有

集古官印攷

卷十五

五

紹興太平州州院朱記以爲卽錄事參軍之印今據此印稱司獄其署銜明是錄事參軍與前之紹興後之淳熙間皆不同豈諸州有大小之別而錄事參軍之印亦有異者歟并疑而識之又據史言修職郎乃選人三階之一係無出身者而上加左而非右則與進士加左字之說又不合亦可疑者也餘詳後職官志言元豐寄祿格以階易官新官修職郎崇甯登仕政和再換舊官卽知錄參軍知縣今正與此合

右印文曰監湖州都商稅務朱記亦見宋板北山小集乾道六年申狀年月紙上其狀前有某日收到商稅課利官錢若干貫若干文省須至申云云年月日後列右迪功郎監都稅務某人從義郎監都商稅某

集古官印攷

卷十五

五

人攷宋史食貨志云商稅凡州縣皆置務關鎮亦或有之大則專置官監臨小則令佐兼領諸州仍令都監監押同掌又職官志云監當官掌茶鹽酒稅場務征輸及冶鑄之事諸州軍隨事置官其征榷場務歲有定額歲終課其額之登耗以爲舉刺凡課利所入日具數以申于州建炎初詔監官中關許轉運司具名奏辟一次以二年爲任方許關升焰劇去處許添差一員合選差文臣更不差武臣淳熙二年詔二萬貫以下庫分選有才幹存留一員指揮諸班直親從

親事官保義郎以下差充建炎四年詔各州每以五員為額據此列銜有文武二員迪功郎乃文臣從義郎乃武臣史志言寄祿官武階新官從義郎舊官即東頭供奉官然則此武臣一員蓋內官文臣一員蓋以令佐兼領即簿尉等官故階為迪功郎即所謂諸州仍令都監監押同掌是也而皆所謂監當官也又此狀所云某日收到商稅課利官錢若干者即所謂凡課利所入日具數以申州是也

集古官印攷

卷十五

五

右印文曰湖州戶部贍軍酒庫記亦見北山小集乾道六年申狀年月紙上其狀前云某日收到官錢或當稅官錢若干則後列忠翊郎監都酒務某人武翊大夫監都酒務某人若狀前云賣酒收到課利錢若

干則後列右迪功郎監戶部贍軍酒庫某人承信郎監戶部贍軍酒庫某人攷權酒贍軍之名起於唐末見唐書食貨志而翰苑新書引紀年錄云紹興八年十一月戶部尚書章誼請置贍軍酒庫于行在命司農寺丞蓋諒王之賜浙東總制錢五下有緡為釀本其後歲收息錢五十萬緡又宋史職官志言戶部凡本部檢法之事有三一曰課利掌諸軍酒庫比較增虧知通等職官姓名人戶買撲鹽場酒務租額酒息賣田投納牙契又言紹興十一年置總領以朝臣為

集古官印攷

卷十五

五

之其序位在轉運副使之上鎮江諸軍錢糧淮東總領掌之鄂州荆南江州諸軍錢糧湖廣總領掌之建康池州諸軍錢糧淮西總領掌之其淮東西湖廣並有贍軍酒庫又攷琴川志言戶部酒坊四名以贍軍吏部揭關入版曹而兩浙漕臣領其事月解諸漕司輸課雖不繫于縣然私釀犯禁縣得理焉又攷職官志言寄祿官武階新官忠翊郎舊官即右侍禁新官武翊大夫舊官即供備庫使而史志誤翊為翼又新官承信郎舊官即三班借職據此狀列銜則知當稅

官錢等皆內武臣監都酒務之官兼領之而有二人其賣酒課利錢之贍軍酒庫乃以文武各一員分主之而所稱右迪功郎者當亦即以簿尉等兼領也宋制列銜敘官皆左行以在後者為大故武翊大夫列忠翊郎之後而承信郎為內武臣列於簿尉迪功郎之後也

集古官印攷

卷十五

七

右印文曰湖州監在城酒務朱記亦見北山小集乾道六年申狀年月紙上其狀式列銜竝與前用湖州戶部贍軍酒庫記者同攷宋權酷之法諸州城內皆置務釀酒縣鎮鄉間或許民釀而定其歲課若有遺

利所在多請官課具詳宋史食貨志據琴川志言本府酒坊五許民間買撲或郡自遣吏給本措置課入輸郡馬軍司酒坊二殿司馬軍出戌金陵軍中自遣牙校莅酒政亦許民間買撲以上諸酒坊課額盈虧皆不繫縣各分疆界彼此酒不越境境內或有私釀則訴諸縣縣為懲治而已餘已詳前

集古官印攷

卷十五

七

右烏程縣印烏字已漫滅故闕之亦見北山小集乾道六年申狀紙之年月上其狀前逐列某人等某月日理某事年月下又列銜位姓名云右迪功郎縣尉王管學事某人右修職郎王簿王管學事某人右承

務郎知縣丞主管學事賜緋魚袋某人右通直郎知縣主管學事勸農公事某人攷宋史地理志兩浙路南渡後又分東西二路湖州屬西路領縣六首曰烏程宋代官制每縣知縣以下丞與簿尉或增置或省罷時有更易又宋初縣四百戶以上以令知丞簿事四百戶以下以丞簿兼令事南渡後縣或置丞則以簿兼丞之事具詳宋史職官志其知州知縣則皆帶勸農公事志言紹興五年帝以守令皆帶勸農公事多不奉職自今有治效顯著者可令中書省籍記姓

集古官印攷 卷十五

考

名特加擢用十三年詔依舊制帶提舉或主管學事從官以上稱提舉餘知通主管清熙中罷而据琴川志云崇甯二年行三舍法諸縣令丞簿尉並帶主管學事宣和三年罷紹興十三年復帶清熙三年不入銜則此在乾道間故皆以主管學事列入銜中也而勸農公事見於石刻惟知州通判知縣帶之故丞以下皆無耳又据志敘紹興以後階官通直郎承務郎並列京官八階之內而從政郎修職郎迪功郎三階云政和更定並係選人用舉狀及功賞改官又言寄

祿官新官通直郎舊官即太子中允贊善大夫洗馬新官承務郎舊官校書郎正字將作監丞簿則此令與丞皆當以京官爲之京官多進士而此稱通直郎承務郎與簿之修職郎尉之迪功郎俱詳於前皆無出身之人上通加右而不分左則與史言詞人爲左琴川志言進士加左字之例又不合何邪餘詳前又史志載文官三品已上服紫五品已上服緋九品已上服綠而攷承務郎乃從八品又係縣丞獨云賜緋魚袋蓋出於特恩也惟据琴川志載縣丞題名自紹興十年以後至乾道六年銜內多有賜緋字而其前後則皆不見蓋又一時之制而爲史志所未詳者

集古官印攷 卷十五

考

右歸安縣印亦見北山小集乾道六年申狀之年月上其狀文及所列尉簿丞令銜位大略相同攷宋史

地理志湖州領縣六第二卽歸安云太平興國七年析烏程地置縣

右均州防禦使印背有正書款右曰淳熙十年左曰文思院鑄柄有上字据宋史地理志言京西南路均

集古官印攷

卷十五

空

州上武當郡武當軍節度本防禦乾德六年移入上州防禦宣和元年賜軍額則此印鑄於南宋淳熙時似不當更稱防禦使矣攷宋人翰苑新書据通鑑唐書唐職林職略等書言唐武后聖歷九年以夏州鎮領防禦使防禦使之名自此始開元二年薛訥爲隴右防禦使本朝沿唐制置諸州防禦使予攷宋制諸州有升節度防禦團練使三等者而節度爲最貴史言宣和末節度使五六十人議者以爲濫中興諸州升改節政鎮凡十有二則均州在宣和初雖嘗升防

禦爲節度蓋至南渡後仍改爲防禦故有此印也特史志未加細攷而失之耳又攷後理宗端平二年乙未元太宗伐宋拔棗陽徇襄鄧入郢徙鄧與均唐三州民於雒陽西三縣鄧治長水均治永甯唐治福昌則此印必在其時遺失沒入土中久而復出反得流傳至今者歟印爲海昌六舟上人藏後以贈予

集古官印攷

卷十五

空

右印藏吾鄉靜春堂金氏金本予世親家藏古銅印數百方其先曾集爲卧游齋古銅印譜十二小冊未

行於世故人無知者樂圃丈名以挺中乾隆甲午鄉榜後得校官未赴任蒙以家所存印譜一部見賦內有此印釋曰神霄玉府云鼻鈕又云上鐫皇宋寶祐甲寅楊清臣奉行予謂此印亦似道流所用案其文似是蟲鳥篆不能識而其所釋四字又不知從何處得之屢向丈之哲嗣堅齋廣文元鈺索觀則云印不知從何時失去矣殊爲悵然

集古官印攷

卷十五

奎

右印文大略與前印同而無年月等款丁酉六月於吳門吳靜軒上舍志恭處見之

右招撫史司之印海甯吳槎客鸞所藏攷宋史百官志招撫史不常置建炎初李綱秉政以張所爲河北

集古官印攷

卷十五

奎

招撫使未及出師而廢紹興十年劉光世爲三京招撫使踰年而罷三十二年孝宗卽位以成閔張子蓋李顯忠三大將爲湖北京西淮東西招撫使子蓋死劉寶代之未幾結局官吏並罷開禧二年山東及京東西北路並置使招撫後皆罷之則招撫使上並當有路名此印但云招撫使司背又無鑄造年月等款可定姑附於此

右甯晉引納朱記吳門黃君堯圃所得出以見示其制長而背無款据印文稱朱記則似亦宋物也攷宋

史地理志河北路慶元府有甯晉縣則此或是甯晉

集古官印攷

卷十五

亥

縣收納鈔引等所用之記卽縣官所鑄與諸官印頒自朝廷者不同故長而無鑄造之款

右永定關稅新記其大小形制與前印無少異背亦

無款据予所見宋官印有稱新朱記者則此文云新記蓋卽新朱記之類取其以六字相配故去朱字亦未可定攷元豐九域志廣南西路橫州有永定縣云開寶五年廢蠻州以永定縣隸州熙甯四年省入甯浦宋史地理志云元祐三年復置後更名永瀆則此縣爲蠻夷出入之邊境或因此設關而收其稅乃鑄此印也此亦縣官自鑄故形制與官印不同背亦無鑄造年月等款

集古官印攷

卷十五

亥

右提舉城隍司印山左金石志作宋官印然無權据且字上有六星恐是道家所用攷城隍二字本周易城復於隍其建祠立象奉爲神明則矧於孫吳赤烏

時北史載慕容儼鎮郢城梁兵來攻禱於神名城隍者遂以破梁又隋書五行志梁武陵王紀言祭城隍神蛇繞牛口至唐以後見於載籍者不可勝舉矣則此印必非近代物也

集古官印攷

卷十六

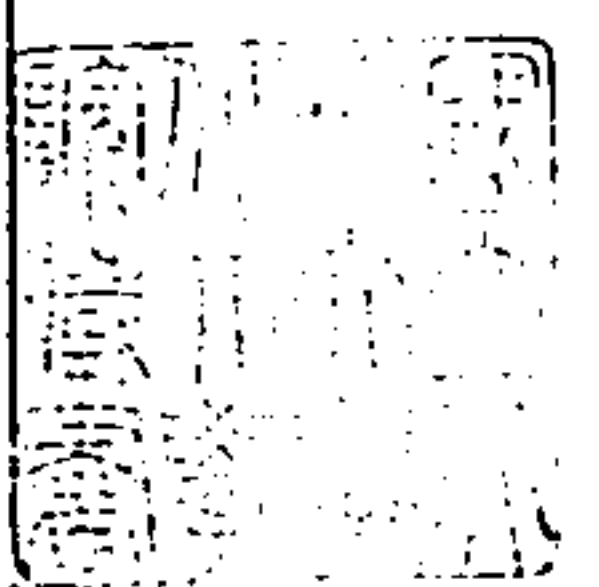

集古官印攷卷十六

嘉定瞿中溶編輯

男樹鎬校刊

遼金

右安州綾錦院記大興翁宜泉比部以拓本寄予并

集古官印攷 卷十六

云此印乃友人所藏云得于盛京開原地方攷遼史有綾錦院則此爲□州綾錦院記六字也首一字不可識似安似定乞高明審定之予攷遼史百官志不詳綾錦院惟地理志於上京臨潢府言綾錦院在大內西南又引周廣順中胡嶠記云上京有綾錦諸工作又言祖州四十里至臨潢府祖州本遼右八部世沒里地太祖建城號祖州內南門曰興聖東爲州廨及諸官廨舍綾錦院又攷宋史百官志將作監亦有綾錦院而諸州不言設此院金史百官志則云諸綾

錦院使一員副使一員注云置於真定平陽太原河間懷州則外州設院置官金制有之然定州安州皆不數在內也今之盛京開原縣謂即古之扶餘而攷遼史扶餘即懷州屬縣金史有懷州云宋河內郡天會六年以與臨潢府懷州同加南字天德三年去南字而於慶州下云境內有祖州又有遼懷州蓋慶州之懷州天德時廢故於河內郡之懷州始去南字也然則金史百官志所言之懷州當即遼之懷州與祖州同在慶州境內之地也歷攷定州地名宋為中山

集古官印攷

卷十六

二

郡金元皆為中山府皆不應在開原地方遼有安州隸北女直兵馬司在東京又有北安州唐為奚王府西省地聖宗以漢戶置北安州屬中京而金史敘慶州於臨潢府下慶州之下有興州云本遼北安州然則北安州與祖懷等州皆近於安州矣安州遼史不言置於何時而北安州下又不言因北女直兵馬司有安州故加北字則焉知北安州非本止名安州或因後北女直司亦置安州故始於此加北字也金史中都路有安州乃宋之順安軍治高陽天會七年陞

安州似又非遼北直司之安州予以葉隆禮契丹國志所載地圖觀之祖州之東南為舊奚王府其東為上京北安州既為奚王府西省地當與祖州相近此印篆文頗古拙背無年月各款與金人各印不類又出於遼地似當為遼之官印遼於外州設此院史雖無明文而金人有真定等五處之設證以懷州一地可知金人承遼之制而遼於外州亦可有之也安州之綾錦院恐早已廢罷故金史不言耳宜泉以此印本寄予後一時未能細攷故未答之近日覆檢始据

集古官印攷

卷十六

三

所見書其顛末惜宜泉久作古人無從商確質正矣
右曲阜縣酒務記背無款山左金石志云按此必宋真宗大中祥符五年以前印蓋大中祥符五年閏十月即改縣曰仙源矣曲阜雖置自唐以前然唐無酒

務官惟宋諸州軍乃設監當官掌茶鹽酒務征輸及鐵冶之事故有此鈐記殆微員也舊藏顏教授崇棗家今贈山東按察司獄馮策中溶案此印規制較宋官印小而不類文云酒務記則正與後金泰和四年姜邨等酒務記合又據大觀三年所鑄恩州饒陽鎮酒稅務記及予嘗見宋板書有以乾道間湖州狀牒刷印者其印文云湖州監在城酒務朱記其形皆大於此印文亦多不同則此非宋印可知矣且攷金史地理志兗州四縣一曰曲阜注云宋曰仙源蓋大中

集古官印考

卷一六

四

祥符五年以後宋雖改名仙源其後爲金所有不用宋名仍稱曲阜故此印云然耳宋史百官志言監當官掌茶鹽酒稅場務征輸及冶鑄之事諸州軍隨事置官建炎初詔監官中關許轉運司具名奏辟一次以二年爲任實有六考方許關升焰劇去處許添差一員淳熙二年詔二萬貫以下庫分選有才幹存留一員指揮諸班直親從親事官保義郎以下差充建炎四年每州每以五員爲額又食貨志言權酷之法諸州城內皆置務釀酒縣鎮鄉閭或許民釀而定其

歲課若有遺利所在多請官課然則宋時但於諸州設監當官分隸城鎮未嘗設立於縣明矣金之酒務官吏無可攷據姜邨印乃知金以邨名而不以鎮名其印文又不著所隸之州縣而據此印則知縣亦設官其印與邨之大小無異可定爲同時物無疑非宋初印也

集古官印考

卷一六

五

右姜邨商酒務記背有正書款二行右曰泰和四年七月左曰禮部造又刻姜邨商酒務記六字於上側及左側連文皆正書姜邨不知是何州縣地印文上不繫州縣名又其印小厓寸二三分與金所鑄他印

不同餘詳前曲阜縣酒務記印亦張叔未所得

右西戴陽邨酒務之記据馮晏海金石索模入云張馥亭得於任城則西戴陽或卽任城縣古邨名也不云背有紀年款與前曲阜縣酒務記同而形制與前

集古官印攷 卷十六

木

印略同故列其後

右趙華村酒務記背之左側有正書款六字與印文同其背雖無年月等款而形制與前泰和姜邨等酒務記及西戴陽邨酒務二記同故附其後印爲翁宜泉比部所藏

右彈壓所印背無年月等款彈壓官名見於元史者甚多攷元史兵志言世祖時修官志外則萬戶之下置總管千戶之下置總把百戶之下置彈壓又哀宗

集古官印攷 卷十六

七

紀天興二年以右副都點檢阿勒根移失刺爲宣差鎮撫都彈壓別設彈壓四員副之然攷金史宣宗紀貞祐元年元兵下涿州設京城鎮撫彈壓官則知亦起於金故列此

右金朔州鄉軍使萬戶之印背有正書款右曰貞祐三年二月初八日鑄左曰朔州鄉軍使萬戶之印又曰律字□□號上海趙潤甫大令秉清所藏攷金史地理志朔州爲西京路七節鎮之一宋史地理志云朔州唐置後唐爲振武軍石晉以賂契丹宣和五年守將韓正以州來降金人尋逐正復取之是時金爲元兵寇逼宣宗南遷故有鄉軍之集而設官以領之也金之兵制凡猛安之上置軍帥軍帥之上置萬戶萬戶之上置都統又招義軍以三十人爲謀克五謀

集古官印攷 卷十六 八

克用一千戶四千戶爲一萬戶四萬戶爲一副統兩副統爲一都統此鄉軍使萬戶當與義軍之制同

右巡檢司印四側皆有款一曰龍興式柒年月日一曰元帥府劄付潭州大團崖造一曰委差監造官樊

下似作押一曰巡檢司印大興翁宜泉比部以印本及錄其四側之文見貽余以其紀年龍興攷之自東漢光武建武中公孫述及前趙石虎時安定李子陽唐順宗永貞間南詔勸龍晟南宋高宗紹興間大理段正興之外惟晁公邁歷代紀年云宋崇甯二年趙諗僭號龍興宋史徽宗紀於崇甯元年二月云奉義郎趙諗謀反伏誅並未詳其僭號而歷代紀年載其僭號龍興在二年蓋其謀叛僭號始於崇甯元年至二年後始伏誅此宋史之誤也則趙諗之龍興應有

集古官印攷 卷十六 九

二年此云龍興式柒年月當是龍興二年柒月而誤倒柒年二字也當時書此以復翁比部以爲此印當屬趙諗僭號所鑄後於他友處見其四側之文拓本因復摹之而拓本不甚清宜泉言於友人處見此印則其所言當必不誤因復細攷金元之際各處多設元帥府而委差官之名亦多見於其時歷代紀年并云趙諗渝州人紹聖初元畢漸榜第二人謀叛自撰詔冊爲□□告後伏誅則趙諗之叛恐必不久未必設有元帥府及委差官等事後讀元史太祖紀九年

錦州張鯨殺其節度使自立為臨海王遣使來降十
年四月詔張鯨總北京十提轄兵從南征鯨謀叛伏
誅弟致遂據錦州號漢興皇帝改元興龍十一年春
張致陷興中府木華黎討平之又攷金史貞祐四年
六月遼西偽瀛王張致遣完顏南合張頑僧上表來
歸詔授致特進行北京路元帥府事兼本路宣撫使
然則此印當為張致歸金時所置巡檢司也蓋致先
已建元僭號歸金後雖受金官而年號仍用龍興此
印當即歸金後之次月所造也然則元史作興龍乃

集古官印攷 卷十六

十

二字誤倒而薛應旂宋元通鑑弁誤作興隆據宋元
通鑑木華黎討平張致乃在十一年十一月元史誤
作春致於是年六月歸金為元帥此印正在其後一
月惟云潭州大團崖造案荆南之潭州與金之北京
相詎甚遠必非致所統轄當另是一地也後又讀金
史地理志北京路利州屬縣龍山下注云遼故潭州
廣潤軍然則此乃契丹利州之地與荆南之潭州同
名也張致正行北京路元帥府事與此正合其為致
所造之印無疑矣大團崖當又是龍山縣之地名也

遼史地理志中京道中京大定府太祖建都統和二
十三年城七金山建號曰中京府曰大定統州潭州
廣潤軍下刺史本中京之龍山縣開泰中置州仍屬
中京統縣一龍山縣本漢交黎縣地開泰二年以習
家寨置元史地理志太甯路隸山北遼東道肅政廉
司本奚部唐置饒樂郡遼為中京大定府金因之元
初為北京路總管府至元七年改北京為太甯縣七
利州後大定次曰龍山注云初屬大定府至元四年屬
復來屬

集古官印攷

卷十六

二

右提控所茶字印背有正書款右云興定元年九月
左云行宮禮部造亦汪秀峯工部所藏攷金史宣宗
紀貞祐二年四月尙書省奏巡幸南京詔從之五月

壬午車駕發中都六月庚申南京行宮災七月車駕
至南京五年改元興定九月設行六部此印正鑄於
其時而中都本遼之燕京金海陵貞元初定都於此
後改號中都南京則卽宋之汴京也宣宗避元兵自
燕至汴故稱行宮又至是設行六部故印款云行宮
禮部造也明劉氏縣笥瑣探記天興二印亦與此同
本紀是年八月書提控李元與宋人戰屢捷多所俘
獲二年四月命濮王府尉完顏毛良虎爲宣差提控
又提控朱琛復高密縣五月山東招撫司遣提控王
集古官印攷

卷十六

三

庭討平萊州民曲貴又鞏州行元帥遣提控烏古論
長壽伐宋八月辛酉棣州提控紇石烈醜漢討賊張
聚大破其衆復濱棣二州十月邳州副提控王汝霖
等通宋人爲變伏誅宋人攻漣水縣提控劉瑛敗之
又有提控王政屯昌樂等文當時提控之官甚多故
加千文字號于印以別之也

右提控所維字印與前菜字印例同故形制大小亦
合

集古官印攷

卷十六

三

右省差竭字之印背有正書款右曰興定二年十一
月左曰行宮禮部造右側又曰省差官竭字印本爲

虞山張子恂夔所贈蓋亦出於中州後陸司馬所得
唐州諸官印十方外有旁差□官印二□差官印二
皆與此不同攷金史興定二年正月壬午宋人攻淮
北唐州元帥府擊敗之戊子唐鄧元帥完顏賽不報
連破宋人之捷則此印恐亦即唐鄧元帥軍中所差
領兵官所用亦宜差之類耳其有竭字者蓋省差之
官非一人故亦以千文字號為別耳省差之名不詳
於史可據以補其闕略餘詳後

集古官印攷

卷一六

十四

右義軍都統之印道光庚寅張叔未所得以印本見
寄左側有正書興定三年及義軍云云款二行文多
漫滅叔未謂是西夏之印予細審款文光定實興定
亦金物也義軍及都統竝詳於後

右副統約字之印山左泉河嚴午橋司馬所得背左
右有款右云元光二年正月左云行宮禮部造攷元
光乃金宣宗興定五年之次年改元也二年則當宋

集古官印攷

卷十六

十五

之嘉定十六年蒙古之太祖十八年其云副統即四
萬戶之領軍官也餘詳後

右義軍副提控尺字之印背無年月等款攷宋於荆湖路夔州皆置義軍土丁弩手以控禦溪洞諸蠻設指揮使以領之金則以都統提控等領之金史兵志云招集義軍名曰忠義要皆燕趙亡命雖獲近用終不可制異時擅殺北使唐慶以速金亡者皆此曹也又招義軍以三十人為謀克五謀克為一千戶四千戶為一萬戶四萬戶為一副統兩副統為一都統此復國初之名也然又外設一總領提控故時稱元帥為總領云又金宣宗紀云興定三年十月乙丑用蒙

集古官印攷

卷一六

六

古綱言招集義軍各置都統副統等官如貞祐三年制則提控有副蓋亦同都統之例當亦是金物義軍副提控蓋不止一人故印文加千文尺字以為別耳

右提控之印右側有款云正大二年十月日言左側云大名行部造上側云副提控印皆陰款正書劉昌縣笥瑣探載天興二印及予所見興定元年提控所印二年省差印皆云行宮禮部造此印大名行部造者蓋大名府行尚書省所鑄也金史地理志大名府路下云貞祐二年置行尚書省攷金以提控名官猶總領之謂故見於百官志者甚多此當是軍中權置領兵之官也方正大時羣雄紛擾九公各自置都統及提控往往散見於史傳此印文但云提控而款云

集古官印攷

卷十六

七

副提控與前義軍副提控之制又異印為予友吳門袁氏廷構所得方今工部尺一寸七八分鼻鈕博三四分百官志有提控銜之副使多六品以下官大金集禮載六品印方寸三分重十六兩今以市稱權之重十八兩

右副提控印背無年月等款因金有此官與前一印同故列其後印亦吳槎客所藏

集古官印攷

卷十六

六

右副提控印形制大略與前印同而篆文有異背亦無年月等款諸城劉觀察喜海以印本寄示云庚子正日得于洛陽

右都提控所之印背無年月等款亦翁宜泉所藏遼金諸史皆不載都提控据金史兵志言招義軍於都

集古官印攷

卷一六

九

統設一總領提控故時稱元帥為總領則此都提控所印或即所謂總領提控也

右成字都統所印亦嚴午橋所藏背左右有款右云

正大四年十一月左日行宮禮部造此與後都統出字之印例同惟加成字二字於都統之上又多所字少之字爲異耳

集古官印攷

卷十六

三

右都統所短字印此印文與前印略同而以短字移都統所之下爲稍異亦見楊宗道集古印譜

右都統出字之印嘉慶丁巳重九前一日得於樂橋

北舊肆中篆文九曲六字以宋三司布帛尺度之方二寸四分博五分鼻鈕高一寸一分縱徑一寸二分橫徑四分背有正書陰款右曰正大五年五月左曰恒山公府造攷之金史恒山公者武仙也本傳云威州人貞祐二年率鄉兵保威州詔權威州刺史興定元年真授威州刺史遷洛州防禦使遙授河平軍節度使四年遷知真定府事遙領中京留守權元帥右都監封恒山公以中山真定府沃冀鎮甯平定州抱犢寨樂城南宮縣隸馬是年歸元宣宗以牒招之正

集古官印攷

卷一六

三

大二年仍歸金五年復封爲恒山公置府衛州以此印款證之則正復封置府時也都統名官起於唐天寶末金太祖收國元年十二月以討高永昌張覺置南路都統司天輔五年襲遼始有內外諸軍都統之目以奚永平又置奚路都統司後改爲六部路都統司以遙輦九營爲九猛安屬焉凡猛安之上置軍帥軍帥之上置萬戶萬戶之上置都統至宣宗元光時招義軍更以卅人爲謀克五謀克爲一千戶四千戶爲一萬戶四萬戶爲一副統兩副統爲一都統此印

造於正大所謂都統當承元光之制下有兩副者也
金自貞祐之亂羣雄蠶起同時封公者九而武仙為
最強皆兼宣撫使賜號宣力忠臣總帥本路兵馬得
署置官吏便宜從事印款稱恒山公府造則此都統
乃武仙所置之官故印亦其所造印文又云出字者
想彼時官無定員都統非一人係以字號以示區別
耳猶之提控本屬虛銜而其時都統外又設總領提
控即但稱提控散見於史者甚多曩予見興定年提
控印亦有榮字云云可知此類皆軍中權置增設不

集古官印攷

卷十六

三

常所以加千文字號於印以識之史家所未詳及据
此可補其闕略

右都統之印背無年月等款然篆文形制並與前印

同故附其後印藏曲阜孔農部家

右都統之印形制同前而篆文不同背無款庚子九
月諸城劉燕庭以印本寄示云春間得于洛陽

集古官印攷

卷十六

三

右都統之印背左右有正書款二行云天興元年行
部造行部蓋即行宮禮部也印亦劉燕庭觀察所得

庚子秋以印本寄惠

右都統所印吳門吳靜軒所藏背有款已漫滅惟天

集古官印攷

卷十六

三

興元年及都統所印數字可辨其曰都統所印與前
之彈壓所印後之提控所印例同惟形制較大耳

右提控所印與予所藏正大提控印大小略同背文

有正書款右云天興元年六月左云中京總帥府造
柄上有上字攷中京即河南洛陽也金史地理志云
河南府散中宋西京河南雒陽郡初置德昌軍興定
元年八月升為中京府曰金昌宣宗本紀雖脫載升
中京事然於二年二月書免中京嵩汝等州逋租即
改稱河南為中京矣是時宋兵屢攻河南諸郡縣故
於元年十月詔唐鄧蔡州行元帥府舉兵伐宋天興
乃哀宗紀年即正大九年也是年正月改元開興至
四月又改天興据本紀言正月元兵攻取唐州以點

集古官印攷

卷十六

三

檢夾谷撒合為總帥後鄭州均州許州睢州皆為元
兵攻取金兵不復振三月元兵平中京留守撒合輦
投水死又攻汴城遣戶部侍郎楊仁奉金帛詣元乞
和四月改元天興八月元帥左監軍王子任守
貞死十二月哀宗發南京二年正月濟河入歸德六
月遷蔡州九月元兵築長壘圍蔡城十二月元兵破
外城三年正月傳位于東面元帥承麟是為末帝未
幾元兵入城帝自縊於幽蘭縣末帝為亂兵所害而
金遂亡印造於天興元年六月其時中京總帥本紀

雖未明言然於後二年六月書中京留守權叅政烏林答胡土棄城奔蔡中京破留守兼便宜總帥強伸死之則此印之失當在是時也印為嘉興張叔未所得以拓本見貽此等官印乃倉惶匆遽之際所造故背款甚劣幾不成字予再三審辨始得其全云

集古官印攷

卷十六

美

右左副元帥之印背無年月等款亦孔廣興家所藏攷金史百官志都元帥府掌征討之事兵罷則省天會二年伐宋始置泰和八年復為樞密院都元帥一員從一品左副元帥一員右副元帥一員皆正二品此為金源之物無疑

集古官印攷

卷十六

毛

右元帥右監軍印背無年月等款攷金史百官志左

右副元帥下又有元帥左監軍一員元帥右監軍一員皆正三品又宣宗紀云貞祐元年十月辛亥元帥右監軍木虎高琪戰于城北凡兩敗績而歸

集古官印攷

卷十六

三

右管□□總管印背無年月等款翁宜泉所藏宜泉自審其文首一字及第二行第二字皆爲管予攷金志有管州隸河東北路爲下刺史本宋憲州靜樂郡元志河東山西道肅政廉訪州管州唐以靜樂縣置後州廢屬嵐州後又爲憲州宋爲靜樂軍金爲靜樂郡又改爲管州元太祖十六年以嵐州之岢嵐甯化樓煩併入本州云然審印文當是六字管下宜有二字又攷元制諸軍路或稱元帥府或稱總管府而金史百官志言符印泰和八年閏四月刺殿前都點

檢司依總管府例鑄印以金木水火土爲號是金元皆有總管故列此

集古官印攷

卷十六

三

集古官印攷卷十七

嘉定瞿中溶編輯

男樹鎬校刊

元

右行軍萬戶所印背有正書款右曰猪兒年左曰十

集古官印攷卷十七

一

月造道光甲午十月諸城劉吉甫太守自汀州以印本寄惠予先得萬戶之印乃元太宗三年壬辰四月所造已作跋著錄矣此印文稱行軍萬戶所而背不勒年號及太歲干支乃云猪兒年者攷元著紀年之號始於始祖之中統其前之太祖太宗憲宗皆祇紀在位歷年之數今所見碑刻有紀干支之外或又紀其地支禽名如此所謂猪兒年者乃亥年是也予又見安陽縣元人石刻有題虎兒年猴兒年雞兒年惟其間統兵滅夏滅金伐宋中歷亥年有四則太祖之

十年乙亥二十二年丁亥及太宗之十一年己亥憲宗之元年辛亥皆是也而攷蒙韃備錄言去年春珙每見其所行文字猶曰大朝又稱年號曰兔兒年龍兒年自去年方改曰庚辰年今日辛巳年是也据孟珙書所言庚辰當是太祖蒙古十五年則十年即乙亥故稱猪兒年而元年丙寅十三年戊寅皆可稱虎二年丁卯十四年己卯皆可稱兔三年戊辰亦可稱龍而猴則惟七年壬申雞則惟八年癸酉矣既太祖十五年改稱干支則此猪兒當定以太祖之十年為

集古官印攷卷十七

二

是据輟耕錄載邱長春庚辰進太祖表末書龍兒年三月蓋改用干支猶在十五年三月以後也又攷元太祖八年己盡拔河北郡縣又太祖紀言二十一年自將伐西夏有授張柔行軍千戶保州等處都元帥之文此印稱行軍萬戶所官則又在千戶之上矣輟耕錄又言太祖龍飛日朝廷草創官制簡古惟左右萬戶次及千戶而已蓋此類是也

右行軍萬戶同字之印形制字文與前皆異其云同字者蓋行軍之萬戶皆軍中權制亦無定員與金之都統提控等同故亦編字號爲別猶之後壬辰年萬

集古官印攷

卷十七

三

戶印側款記灑字號中統益都路管軍千戶文云建字號耳其去號字者蓋取印文八字分行勻稱也庚子九秋亦劉燕庭寄贈印本云得於諸城三聯環鈕頗精而不言背有款因其文亦云行軍萬戶故附前印之後

右萬戶之印亦張叔未藏背有正書款右云壬辰年四月日左云萬戶之印又上側云灑字號攷金天輔時兵制凡猛安之上置軍帥軍帥之上置萬戶萬戶

集古官印攷

卷十七

四

之上置都統至天德三年以元帥府爲樞密院罷萬戶之官然此印背文無年號但紀其干支爲壬辰當是蒙古太宗之三年卽宋之紹定五年也攷元史百官志諸路或稱元帥府或稱總管府或稱萬戶府上萬戶府管軍七千之上中則五千之上下則三千之上皆達魯花赤一員萬戶一員而本紀書招降叛將每任以萬戶蓋元承金制亦設此官此印尙在蒙古未有年號及國書之時所鑄故但紀干支而印文猶用中華篆文也又攷元史劉黑馬傳言太宗卽位始

立三萬戶以黑馬為首重喜史天澤次之後又增置為七萬戶又王惲史武忠公家傳云太宗即位朝議方選三大帥分統漢地兵以公及劉黑馬蕭札刺居右詔為萬戶其居左者悉為千戶長而攷元史太宗紀二年八月以高麗殺使者命撒禮塔率師討之取四十餘城高麗王暉遣其弟懷安公請降撒禮塔承制設官分鎮其地乃還三年壬辰四月高麗叛殺所置官吏徙居江華島正與此印之干支年月合則或即其時因亂散失後復鑄者歟

集古官印攷

卷十七

五

右寒公萬戶之印据馮氏金石索摹入云泗水王容谷所得馮引漢北海國壽縣有寒亭古寒國似以寒為地名而以公為封爵云元史有以萬戶封公者予

蕭官印從未有及封爵者且元時府州縣並無寒名而攷萬戶一官隨時隨地可置無定名如百官志言隆鎮衛即隆鎮萬戶陞又有稱和尙萬戶府拔都萬戶府哈答萬戶府必呈萬戶府折藏萬戶府等似皆以小地名之夷語為府稱而如地理志言烏思藏之官云出密萬戶一員普安路有于失萬戶陸涼州屬落蒙萬戶又言併落蒙羅伽末迷三萬戶仁德府為仁地萬戶會理州隸閣畔萬戶蒙自縣隸阿剌萬戶等又皆以蠻夷部落為名也則正與此寒公萬戶之

集古官印攷

卷十七

六

稱合恐寒公亦即小地與部落名耳以為封爵未必然也

右景州之印背有正書款右曰宣課所左曰乙未年

三月日造又云景州印吳君棖客之子所藏也攷宋金元皆有景州金志云河北東路景州刺史宋永靜軍同下州治東光國初陞爲景州貞元二年來屬大安間更爲觀州避章廟諱也元志云河間路景州唐觀州又改景州宋改永靜軍金仍改觀州元因之至元二年復爲景州宋志云燕山府唐幽州范陽郡盧龍節度石晉以賂契丹契丹建爲南京又改號燕京金人滅契丹以燕京及涿易檀順景薊六州二十四縣來歸宣和四年改燕京爲燕山府又改郡曰廣陽

集古官印攷

卷十七

七

節度曰永清軍領十二縣五年童貫蔡攸入燕山七年郭燕師以燕山叛金人復取之又云景州契丹置宣和四年金人以州來歸賜郡名曰灤川軍事縣一遵化三史所紀詳略有異且微有不同据宋史金人滅契丹以地歸宋稱景州宣和四年改郡曰廣陽節度曰永清軍金元二志清皆作靜蓋宋志傳刻之譌也然又云金人以景州來歸賜郡名曰灤川軍事則永靜軍似當爲燕山府而非景州也元志又云景州唐觀州改金仍改觀州元因之至元二年復爲景州

此印背文不書年號但云乙未年攷乙未當爲元之太宗蒙古六年實宋之端平二年也其時蒙古尙無年號故但紀干支耳元史地理志開三路下云乙未歲立開元南京二萬戶作黃龍府至元四年更遼東路總管府乙未歲亦卽太宗六年也攷太祖紀八年癸酉秋分兵三道帝與皇子拖雷爲中軍取雄霸莫安河間滄景等郡是歲河北郡縣盡拔十六年辛巳十一月宋京東安撫使張琳以京東諸郡來降以琳爲滄景濱棣等州行都元帥府蓋景州早爲元取至

集古官印攷

卷十七

八

太宗時始鑄印給之耳宣課所不見於元史官志然如大都有宣課提舉司可證宣課之名亦元所有

右書差官印背左右有正書款二行云宣差襄陽唐

鄧軍課稅所成造又左側云土字號鼻鈕鑄上字嘉慶壬戌八月廿又三日翁宜泉比部自都門拓印見貽質之外舅錢少詹先生少詹以為當在宋趙范失襄陽時蒙古所鑄也予退攷宋史理宗端平二年乙未元太宗嗣位之六年是春元遣皇子曲出及胡士虎伐宋十月拔棗陽徇襄鄧入鄧擄人民牛馬數萬而還宋詔主管侍衛馬軍孟珙駐黃州措置邊防八年二月元遣趙祥等從曲出充先鋒伐宋十月曲出薨張柔攻拔鄧州襄陽府來附以游顯領襄陽樊城

集古官印攷

卷十七

九

事宋襄陽北軍主將王昷及李伯淵南軍主將李虎焚城郭倉庫相繼降襄陽官民兵及財粟軍器為之一空制置使趙范坐失撫馭與李虎並削職各令捍禦自効九年宋嘉熙元年也冬元口温不花等攻下光州又攻蘄州降隨州略地至黃州宋懼請和十年春襄陽別將劉義叛執游顯等降宋宋兵復取襄樊此正史所載元取襄陽之大略也又案中州文表姚文公燧鄧州長官趙公神道碑述趙祥於甲午歲去金歸宋襄陽制閫慮降將生變從太尉江海策言以鄧州北

與敵鄰令祥等往戍明年十月元兵略地漢上祥乃率眾降元太宗以鄧近襄陽難保徙鄧與均唐三州民於雒陽西三縣鄧治長水均治永甯唐治福昌明年丙申襄陽亦徙雒陽則又元先取唐鄧等州事實可攷見於正史之外者也以宣差入銜見於金史石刻者甚多宋則有宣差詳潘研堂金石四跋而無宣差元太宗本紀五年八月以阿同葛等充宣差勘事官括中州戶可證元初亦有之然攷浙江杭州石屋題名後周顯德時有稱奉宣差押元帥之文可知五代時已有

集古官印攷

卷十七

十

宣差之名矣襄陽府及鄧隨金房均鄧唐七州宋皆屬京西南路此不稱府州而云襄陽唐鄧軍者蓋不欲沿宋舊名也又攷太宗本紀二年詔定諸路課稅十一月始置十路徵收課稅使八年七月命陳時可閱課稅等案赴關磨照十二年正月以奧都刺合蠻充提領諸路課稅所官世祖四年正月改諸路監權課稅所為轉運司然則此印為八年七月襄陽既附游顯領事之後設官掌其課稅而鑄無疑其卽十路徵收之一使歟金史言符印之制泰和八年閏四月

勅殿前都點檢司依總管府例鑄印以金木水火土
五字爲號如本司差人則給之此印背款云土字號
蓋亦同金制用五行爲別也予所見元時官印皆蒙
古字攷蒙古字世祖時刺麻帝師八思巴造當太宗
時未有國書故此印亦用中國篆書印文首字依背
文當作宣而繆篆絕不類宣字曩比部嘗寄予一印
文云旁差官印較此印稍大背無款識可稽其旁字
作𠄎與此雖不同然細審此文似亦是旁字之繆篆
則彼印蓋同時物旁差恐又是宣差之屬官耳背文

集古官印攷

卷十七

十一

字跡惡劣課字亦誤從禾可見軍中急就不及尙方
少府制作之精遠甚金史地理志言金以唐鄧西南
皆四十里取淮之中流爲界而與宋爲表裏元史太
祖紀太祖臨崩謂左右有金精兵在潼關南據連山
北限大河難以遽破若假道於宋宋金世讎必能許
我則下兵唐鄧直擣大梁云云其後太宗果如其言
而金以亡然不旋踵而宋亦隨之偕亡矣假塗滅虢
所謂唇亡齒寒者誠千秋之龜鑑也

右旁差官印背無年月等款此翁宜泉以印本寄贈
篆體工於前二印形制亦大似非同時物因其文不
異故附此

集古官印攷

卷十七

十二

右旁差官印背無年月等款差字篆文甚繆與前印
又有不同而差下且多二字竟不可識印乃吳門陸
司馬蓉官寶豐令時與後唐州諸印同於開封土中

掘得者

右唐州提領司印攷唐州宋隸京西南路金隸南京路元隸河南府路然宋無提領之官金亦祇有提點

集古官印攷

卷十七

三

提控提舉至元時始設提領所十一唐州在其內見元史百官志言每所提領二員同提領副提領各一員

右唐州經歷司印攷宋以前無經歷司之官金興定三年始於元帥府及樞密院皆設經歷一員興定三年三月庚子賜林州行元帥府經歷康鼎進士及第至元時內自中書省外至諸路總管府皆有經歷其官甚多然於諸州設此官為百官志所未詳

集古官印攷

卷十七

四

右分治唐州事□□官印事下一字似是權之繆體其下一字不可識以文義言之當為貨字攷金史百官志有權貨務使及副使掌發賣給隨路香茶鹽鈔

引屬尚書戶部又地理志云唐州嘗置榷場務又食貨志言榷場與敵國互市之所也皆設場官嚴厲禁以通二國之貨以助經用熙宗皇統二年許宋人之請遂各置於兩界於是唐鄧等州皆置焉正隆四年罷大定四年復置後以伐宋皆罷泰和八年八月與宋和宋人請如舊置之又攷朝野雜記云自紹興通和後始置榷場升盱眙縣爲軍以軍器主簿沈該直秘閣知軍事使之措置凡榷場之法商人貲百千以下者十人爲保留其貨之半在場以其半赴泗州榷

集古官印攷

卷十七

五

右泌陽縣印攷泌陽宋金元皆隸唐州所領

集古官印攷

卷十七

六

右比陽縣印攷比陽宋金元皆隸唐州元史地理志唐州下云至元三年以民力不及廢湖陽比陽桐柏三縣領一縣泌陽

右湖陽縣印攷湖陽宋金元皆隸唐州金史地理志云貞祐元年廢元史地理志云至元三年廢

集古官印攷

卷十七

七

右桐柏縣印攷桐柏宋金元皆隸唐州元至元三年廢

右錄事司印攷錄事司之官起於金金史百官志云諸府節鎮錄事司錄事一員判官一員掌同警巡使凡鎮二千戶以上則依此置以下則止設錄事一員不及百戶者並有元於各路府亦俱有錄事司元史

集古官印攷

卷十七

六

百官志云錄事司凡路府所治置一司以掌城中戶民之事中統二年照驗民戶定為員數二千戶以上設錄事司一員蓋仍金制也

右左司郎中之印攷金尙書省有左右司郎中各一員元則各設二員中統元年置時行中書省亦有左右司郎中各一

右提舉屯田官印攷提舉名官始於宋金其後元亦

集古官印攷

卷十七

九

仍之以之入銜者甚多然提舉屯田官於宋金皆無攷元於諸衛皆設屯田千戶所置達魯花赤千戶彈壓百戶等員又有永平屯田總管府設達魯花赤及總管同知知事等員皆無提舉惟淮東淮西有屯田打捕總管府所屬諸州設屯田打捕提舉九處於達魯花赤下設提舉及同提舉副提舉各一員 以上十印與前省差旁差二印嘉慶甲子虞山張子恂夔遊中州歸訪予以印本見贈并云皆開封南河司馬吳門陸鏡堂蓉嘉慶改元官河南寶豐令時於開封

土中掘得張君不言印背有款識其三印印文有唐州字者皆唐州之官餘泌陽比陽湖陽桐柏四縣皆唐州所領之縣也攷宋之唐州領縣五尙有方城一縣元之唐州至元三年以後湖陽比陽桐柏皆廢祇領泌陽一縣惟金史地理志所載則唐州領泌陽比陽湖陽桐柏四縣與此合唐州本金與宋割據爭占之境後又爲元人所據有金史宣宗本紀言興定元年十月詔唐鄧蔡州行元帥府舉兵伐宋二年正月宋人攻淮北唐州元帥府擊敗之戊子唐鄧元帥完

集古官印攷

卷十七

三

顏賽不報連破宋人之捷三月官軍自桐柏入宋境所向多克捷三年九月唐州從宜夾谷天成敗宋人于桐柏五年正月又下詔伐宋置元帥府于唐鄧三月宋人圍唐鄧行元帥府事完顏訛論力戰却之五月唐州守將訛論與宋人戰唐州境上爲宋人所敗死者七百餘人元光元年九月宋人復侵南陽唐州提控夾谷九任敗之則唐州各官失印或在是時似宜爲金人所鑄惟所見金之官印背皆有年月及行官禮部造等款而此十印皆無之似難直斷爲金又

金元皆有左右司郎中而據元史世祖本紀時行中書省亦有左右司郎中二人又屯田之官不見於金而元史百官志載唐州提舉司有達魯花赤及提舉同提舉副提舉各一員又載唐州泌陽提領所提領二員同提領副提領各一員又錄事司雖起於金而元承金制亦多有之則諸印似宜定為元人所鑄且攷元史世祖紀云宋遣兵攻虢之盧氏河南之永甯衛八柳渡帝言之憲宗立經略司於汴州以忙哥史天澤楊惟申趙璧為使陳紀楊果為參議俾屯田唐

集古官印攷

卷十七

三

鄧等州授之兵牛敵至則禦敵去則耕仍置屯田萬戶於鄧完城以備之則元世祖時曾於唐州設立屯田印文所云提舉屯田官者蓋即百官志之唐州提舉司也而分治唐州事惟口官一印蓋其時金雖亡元人亦仍金之制與宋人互市通貨而設立場官耳疑開封所出各印當在元憲宗或世宗初年所遺之物也印文皆用漢篆者則猶在帝師八思巴未造蒙古國書之時也世祖紀中統三年三月壬午以畏吾字書給譯聖書至元時始命八思巴製蒙古新字帝

師八思巴詳元史釋老志

右均州守禦千戶所百戶印背無年月款識攷均州始置於唐初宋屬京西南路元屬襄陽路金時雖有

集古官印攷

卷十七

三

千戶而無百戶惟元史兵志云國初典兵之官視兵數多寡為爵秩崇卑長萬夫者為萬戶千夫者為千戶百夫者為百戶又百官志載千戶所千戶一員百戶一員甚多此云千戶所百戶印正與之合惟未見有以守禦為名耳予以元史攷之太宗紀雖僅言六年皇子曲出等拔棗陽徇襄鄧入郢十年宋兵復取襄樊然均與唐鄧等共七州皆屬一路境壤相聯元兵掠地至此恐亦曾設千戶百戶等典兵之官駐此因有此印耳故史於後憲宗紀云二年秋復諭宋荆

南襄陽樊城均州諸將來降四年冬均州總管孫嗣遣人賫蠟書降又攷中州文表姚燧鄧州長官趙祥神道碑言元太宗以鄧近襄陽難保徙鄧與均唐三州民於雒陽西三縣鄧治長水均治永甯唐治福昌明年丙申襄陽亦徙雒陽可證均州亦與襄陽唐鄧並失無疑此為元初暫設守禦之官其時官制未定又尙無年號且未有蒙古國書時所鑄故與至元以後之印不同道光己丑正月予歸田園居七年吳門老友陸果泉明經準為予言其兄冰篁近得五官印

集古官印攷

卷十七

三

乃以印本出贈其四印則一為唐州提領司一為唐州經歷司一為分治唐州云云一為旁差官印皆卽二十五年前張子恂所贈之印也然則此印恐亦陸司馬得於開封者唐鄧等州為宋金元先後交爭蹂躪之地故官吏之印往往遺失至今出土流傳于世者甚多而据前提舉屯田官一印度之疑陸君所得尙非盡太宗時物矣蓋陸司馬後從中州携歸吳門至是又散出轉歸他所而此印亦出其家耳然子恂所贈並未有此印又不知此外八印今又流落何處

耳予徧屬吳門友人訪司馬家消息亦未有知之者付之一歎而已冰篁名沆曾以所得歷代古銅印輯印譜一册名紫荊花館印存其中所列漢魏六朝印亦有希見者性嗜吉金古物如漢鏡等亦多愛而購藏之惜晚年多病避客予亦不能盡見其物据其年譜末跋言有印存古器款識六卷云

集古官印攷

卷十七

三

右印造鈔庫之印背無年月等款藏曲阜孔廣輿家攷交鈔之制昉于宋而金元皆仍其制行用予嘗見元時至元通行壹貫寶鈔其上所用之印文大小並與此合知其為元初物也元史百官志云諸路寶鈔

提舉司達魯花赤一員都提舉一員副達魯花赤一員提舉一員同提舉一員副提舉一員國初戶部兼領交鈔公事世祖至元始設交鈔提舉司二十四年改諸路寶鈔提舉司又云寶鈔總庫達魯花赤一員大使一員副使三員至元二十五年改元寶庫為寶鈔庫二十六年增大使副使設司庫又云印造寶鈔副使二員中統四年始置至元二十四年增達魯花赤一人其云印造寶鈔云云蓋卽此印所謂印造鈔庫也此印既與至元鈔合則知印造寶鈔庫之官非一

集古官印攷

卷十七

五

員而其印則一故文但云印造鈔庫之印且此印不用國書背又無款當尙是中統以前所鑄至元時尙相承用之也

右益都路管軍千戶建字號之印背有正書款二行云中統元年十月日行中書省造攷元史地理志益都路仍金之舊名金設為總管府元改屬山東東西道宣慰司亦見百官志又元於諸路設有管軍萬戶府其下有千戶所上千戶所管軍七百之上中千戶所管軍五百之上下千戶所管軍三百之上皆設達魯花赤一員其屬皆有千戶副千戶各一員又攷世祖本紀中統元年五月乙未立十路宣撫司以宋子貞為益都濟南等路宣撫使王磐副之七月庚午賜

集古官印攷

卷十七

五

山東行省大都督李璫金符二十銀符五俾給所部有功將士又詔褒賞行省大都督李璫而据百官志言行中書省凡十秩從一品掌國庶務統郡縣鎮邊鄙與都省為表裏國初有征伐之役分任軍民之制皆稱行省未有定制中統至元間始分立行中書省因事設官官不必備皆以省官出領其事然則此印為中統元年十月行中書省造當卽山東行省大都督李璫所鑄以給益都路之管軍千戶者也千戶不分上中下者蓋其初制也其時千戶尙非一人故以

千文建字號著於印文以爲識別耳据太祖本紀八年八月帝與皇子拖雷爲中軍取益都等郡十二年冬克大名府遂定益都等州可知益都久爲元有設行省置官矣此印乃通州馮晏海鵬得於濟南云出青州土中正益都之地

集古官印攷

卷十七

七

右印篆文多繆据馮氏鵬金石索摹入云桂夫谷所藏又釋爲答魯花赤之印蒙古語音答達可通用然据百官志元設達魯花赤之官非一此單稱達魯花

赤未知何屬且不云有年號款文可攷恐亦世祖以前之物故列於此

右河州倉印翁宜泉比部以拓本見贈云河州倉印

集古官印攷

卷十七

七

至元年月日蓋其背文如此也攷元史地理志河州路至元六年隸吐蕃等處宣慰司都元帥府而河州有倉史無明文予家有大明官制一書於陝西蘭州列有河州倉可證明時尙有此倉必係承元舊制而元史失於紀載也予審印文乃自左而右所謂左行是也其字卽八思巴所造者攷釋老志帝師八思巴者土番薩斯迦人族款氏也相傳其祖朶栗赤以其法佐國王霸西海者十餘世八思巴生七歲誦經數十萬言能約通其大義國人號之聖童故名曰八思

巴少長學富五明故又稱曰班彌恒歲癸丑年十有五謁世祖於潛邸與語大悅日見親禮中統元年世祖即位尊為國師授以玉印命製蒙古新字字成上之其字僅千餘其母凡四十有一其相關紐而成字者則有韻關之法其以二合三合四合而成字者則有語韻之法而大要則以諧聲為宗也至元六年詔頒行天下詔曰朕惟字以書言言以紀事此古文之通制我國家肇基朔方俗尚簡古未遑制作凡施用文字因用漢楷及畏吾字以達本朝之言考諸遼金

集古官印攷 卷十七

完

以及遐方諸國例各有字今文治寢興而字書有闕於一代制度實為未備故特命國師巴創為蒙古新字譯寫一切文字期於順言達事而已自今以往凡有璽書頒降者並用蒙古新字仍各以其國字副之又本紀言至元六年二月以新製蒙古字班行天下七月立諸路蒙古字學即此文也

右管軍總把之印背文有正書陰款三行右曰管軍總把印左曰都元帥府又一行曰至元六年口月文稍漫滅攷元史百官志言嶺北等處行中書國初太

集古官印攷 卷十七

三

祖定都于哈喇和林河之西因名其城曰和林立元昌路中統元年世祖遷都中興始置宣慰司都元帥府又言宣慰司掌軍民之務分道以總郡縣行省有政令則布於下郡縣有請則為達于省有邊陲軍旅之事則兼都元帥府其次則止為元帥府又言陝西等處行中書省中統元年以商挺領秦蜀五路四川行省至二年改立陝西四川行中書省治京兆至元三年移治利州十七年復還京兆十八年分省四川尋改立四川宣慰司又言四川等處行中書省國初

其地總於陝西至元十八年以陝西行中書分省四川二十三年始置四川行省置成都統有九路五府而攷世祖紀云至元五年五月癸亥都元帥百家奴拔宋嘉定五花石城白馬三砦七月立東西二川統軍司以劉整爲都元帥與都元帥阿朮同議軍事此印作於至元六年其時四川尙未分行中書省立宣慰司止立東西二川統軍司稱都元帥故印款但云都元帥府也劉整與阿朮皆爲都元帥或分領東西二川耳則此總把其爲東西二川統軍司之屬官無

集古官印攷

卷十七

三

疑矣本紀書是年二月己丑詔以新製蒙古字頒行天下七月己巳立諸路蒙古字學蓋是年雖頒蒙古字而軍中印文尙仍用篆文未改也或此印乃正月所鑄猶在詔頒之前故與後至元十五年中書禮部造之管軍總把印文異總把乃千戶之屬官已詳於後

右印文曰管軍總把印背有正書款右邊一行云管軍總把印左邊一行云中書禮部造又一行云至元十五年三月日又柄上有一上字攷總把之名元史

集古官印攷

卷十七

三

百官志未詳而據兵志言世祖時修官制內立五衛以總宿衛諸軍衛設親軍都指揮使外則萬戶之下置總管千戶之下置總把百戶之下置彈壓立樞密院以總之又言萬戶千戶死陣者子孫襲爵死病則降一等總把百戶老死萬戶遷他官皆不得襲是法尋廢後無大小皆世其官獨以罪去者則否又言至元七年三月定軍官等級萬戶總管千戶百戶總把以軍士爲差十五年正月定軍官承襲之制陣亡者始得承襲病死者降一等總把百戶老病死不在承

襲之例是總把為千戶屬官與百戶職略相等故鑄印以給之也此印鑄於是年三月則正在改定不承襲之後矣又据百官志言至元七年置尙書省八年尙書併入中書二十四年復尙書省此印造於十五年款稱中書禮部造案之於史皆合餘已詳後印下印於道光甲午歲出吳江縣平望驛南十五里吉慶運河中丙申七月邑人翁叔均 大年 以印文及拓背款見貽并云其重今平二十六兩方今布帛尺一寸八分彊厚五分弱鈕高一寸四分

集古官印攷

卷十七

鑄

右印文曰管軍下百戶之印旁刻正書尙書禮部造至元二十七年十月日乾隆五十六年十月十四日漢陽東門外縣民劉錫周淘井得之凡六方皆斗鈕

上之制府譯其文如此攷元史官制諸衛及親軍侍衛親軍西域親軍下皆設有行軍千戶所其屬有千戶百戶其諸路萬戶府則有上千戶所管軍七百之上中千戶所管軍五百之上下千戶所管軍三百之上皆有達魯花赤千戶副千戶各一員彈壓二員又上百戶所百戶二員蒙古一員漢人一員下百戶所百戶一員此印出於漢陽當為武昌路萬戶府之屬官又攷至元七年置尙書省八年尙書併入中書二十四年復尙書省二十九年又罷武宗至大二年再

集古官印攷

卷十七

鑄

立尙書省四年又罷尙書省歸中書又禮部至元元年分立為吏禮部尙書三員 此下疑有脫誤 七年別立禮部尙書明年又合為吏禮部十三年又別為禮部此印造於至元二十七年十月故稱尙書禮部攷禮部有鑄印局掌凡刻印銷印之事大使一員副使一員直長一員至元五年始置

右印文曰管軍中百戶所彈壓印旁刻中書禮部造
□□二年五月日正書斗鈕凡二方與前管軍下百
戶之印同時淘并所得亦當時譯文如此攷史志但

集古官印攷

卷十七

三

言上百戶下百戶無中百戶又千戶所有彈壓上下
百戶皆不言有彈壓惟兵志言世祖時頗修官志外
則萬戶之下置總管千戶之下置總把百戶之下置
彈壓與此印似合可知其初制但設百戶不分上中
下明矣又印款稱中書禮部造而二年上之紀元已
缺滅則必在以尙書併入中書省之時與前印異矣

右管軍上百戶印背有正書款右曰管軍上百戶之
印左曰中書禮部造又一行云元貞元年六月日

集古官印攷

卷十七

美

右印亦翁宜泉所藏以印本見寄并言其背有款云
大德元年陟陟奉神予審其文當是靈寶法司四字
蓋道家所用也据字彙云陟陟乃俗陰陽二字今据

此文可證元時已有此二字矣

右印文曰瀏陽州蒙古教授印外舅少詹公以印本
貽予云乾隆間於土中掘得背有大德年號攷元史

集古官印攷 卷十七

美

百官志諸路總管府有蒙古教授一員地理志瀏陽
州隸嶺北湖南道肅政廉訪使天臨路云元貞元年
陞州此印鑄於大德正在陞州之後

右印文曰管軍下千戶之印背有正書款右刻管軍
下千戶之印左刻中書禮部造又一行云元統元年
二月日管軍下千戶及中書禮部並詳前湖南常甯
縣舊志載縣城北門外土中所得蒙古印背刻云管
軍上百戶印元統二年四月日中書禮部造可與此
印互證

集古官印攷 卷十七

美

右元印張叔未所藏背右一行漫漶不可辨似是
州朶歹義兵云云左二行云中書禮部造至正下文
亦漫滅就其背文約略言之當是口州朶歹義兵上

百戶印也富順帝至正時天下盜賊羣起多招募義兵置萬戶府千戶府等散見元史本紀中又百官志云至正十年七月中書奏准於廣西湖南北等處置義兵千戶所每所置千戶一員彈壓一員百戶十員仍於義兵內推選才勇功能充千戶彈壓百戶之職總定九十六員徐降勅牌面印信又言義兵萬戶府至正十四年二月詔河南淮南兩省道立義兵萬戶府五月置南陽鄧州等處毛胡盧義兵萬戶府募土人為軍免其差役令討賊自效先是七人自相團結

集古官印攷

卷十七

堯

號毛胡盧故因以名之十五年四月內汴梁等處義兵萬戶府又言至正十五年二月置統率濠泗義兵萬戶府并洪澤等處義兵招誘萬民出丁壯五千名者為萬戶五百名者為千戶一百名者為百戶降宣勅牌面與之又言至正十六年五月置福建等處行中書省于福州鑄印設官一如各處行省之制十八年福建行省右丞朶歹分省建甯則此印疑即朶歹所統義兵千戶所用也惟朶歹係帥臣名似不應鑄入印文或頒自中書禮部乃奉朝命時著其名於

文以別於福州之官耳故史但於福州行省下言鑄印設官也其所謂鑄印設官者乃行省得自鑄所設之官印耳十五年所置濠泗洪澤等義兵百戶但云降宣勅牌面者不給印信也十年所置廣西湖南北義兵千戶所之百戶等言降勅牌面印信方是頒有印信者此蓋與之同而史皆失書耳

集古官印攷

卷十七

罕

先箸集古官印攷十七卷之得存秦中行篋也寶山左吳子苾先生成之道光庚戌樹鐫試吏西安時小濤叔珍心芷諸先兄均里居守護父書不欲遠攜他出咸豐壬子歲子苾先生開藩關輔詢及此書欲謀鋟板時方專人迎養先太恭人入秦遂囑五兄向吳門翁叔均丈家取歸兄善摹印亦請奉母同來俾呈先生鑒定乃癸丑春先生方事警校而五兄病歿未幾先生與張詩舫中丞俱內召其時同志如何子貞丈督學西川亦以言事去

集古官印攷後跋

一

職一時之謀助刻資者風流雲散此議遂輟一官如夢竊祿無期叠接南音兩兄告逝然而一息尙存全書待刻已未歲攝篆耀州先刻古泉山館詩集呂曼叔觀簪序文中曾三致意焉詎料庚申之變家藏之名書善畫吉金樂石悉付劫灰即遺稿瘞諸土中亦經搜掘焚燬一慟天涯不知涕之竟趾因思區區一編向非子苾先生議刻則亦決不能獨存今存矣又值癸亥甲子南山賊擾攝官承乏先至甯陝再往漢陰入死出生相依爲命若非

在在有神物護持又安能於數十年外留此吉光片羽耶先公箸書立說文名噪江左樹鐫不肖未能讀書顯揚入貲爲郎一蹶不振辱承先生長者以名父之子相視若不亟謀剗劘益恐先緒日墜因馳書中外求助梓費幸能遠近相赴爰於甲戌歲五月開雕倩松江王子萱茂才壽光摹印於石以存矩矱洎中秋日第一卷告竣嗚呼人之傳不傳命也書之存不存天也先公箸述有益於世道人心之書甚多今皆蕩焉無存所存僅此而亦幾

集古官印攷後跋

二

幾乎不存茲幸斷手有期可卜不脛而走爲文苑添一巨觀是皆造物操其權非敢挾有志竟成之說以自詡也書中摹印大半伯兄樹本仲兄樹辰翁叔均丈從而補之尙有七十餘印未補至鈔錄是書則三兄樹寶五兄樹鼎之力爲多其有寄贈印文諸父執已同參校姓氏刊列於前八月二十日男樹鐫謹注於長安周劍漢鑑之室

集古虎符魚符攷

嘉定羅中溶編輯

男樹鏞校刊

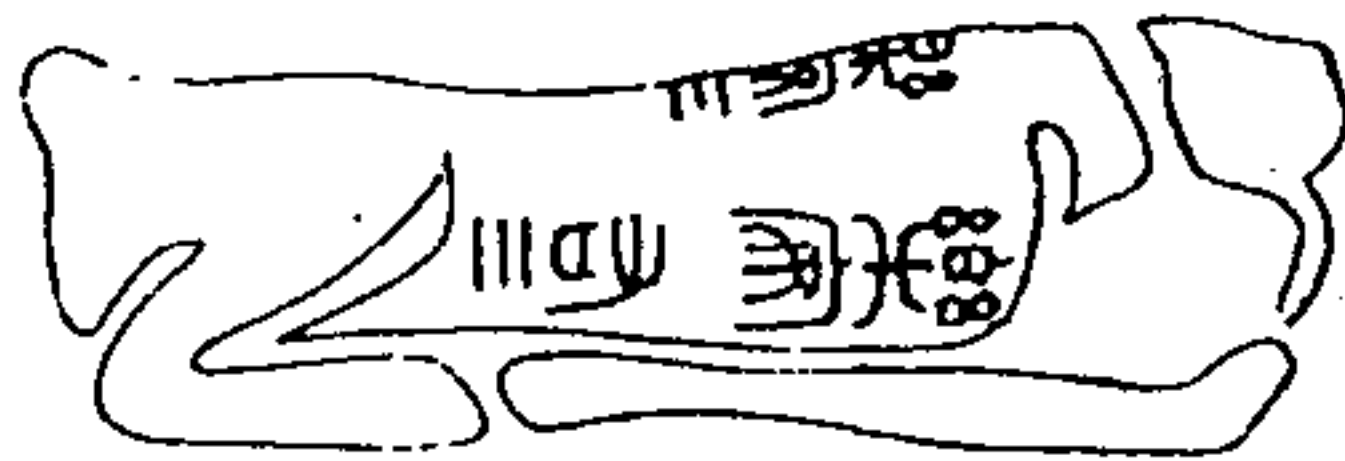

集古虎符魚符攷

右漢銅虎符背文一行乃樂安王□□□六字之右半腹間又有樂安右三四字皆篆書金錯以漢建初尺度之字徑二分強其形自頭至尾長三寸強頭至前足下高寸許尾至後足同中脊至腹下高八分許其陰中空上左右有二尖孔下居中一尖孔以受左符之筭攷漢書高祖紀五年十二月甲申始剖符封功臣曹參等爲通侯詔曰齊古之建國也今爲郡縣其復以爲諸侯將軍劉賈數有大功及擇寬惠脩絜者王齊荆地師古曰剖破也與其合符而分授之也

集古虎符魚符考

史記高祖本紀六年亦云乃論功與諸列侯剖符行封徙韓王信太原是封諸侯王有符始於漢初也又攷後漢和帝永元七年改封章帝子于乘貞王伉之子夷王寵一名伏胡爲樂安王改于乘郡爲樂安國詳後漢書章帝八王傳則此當卽寵之符也餘詳後海鹽亡友張芑堂徵君燕昌以此符櫺入金石契不言所藏之人姓名今不知存否

集古虎符魚符攷

十一

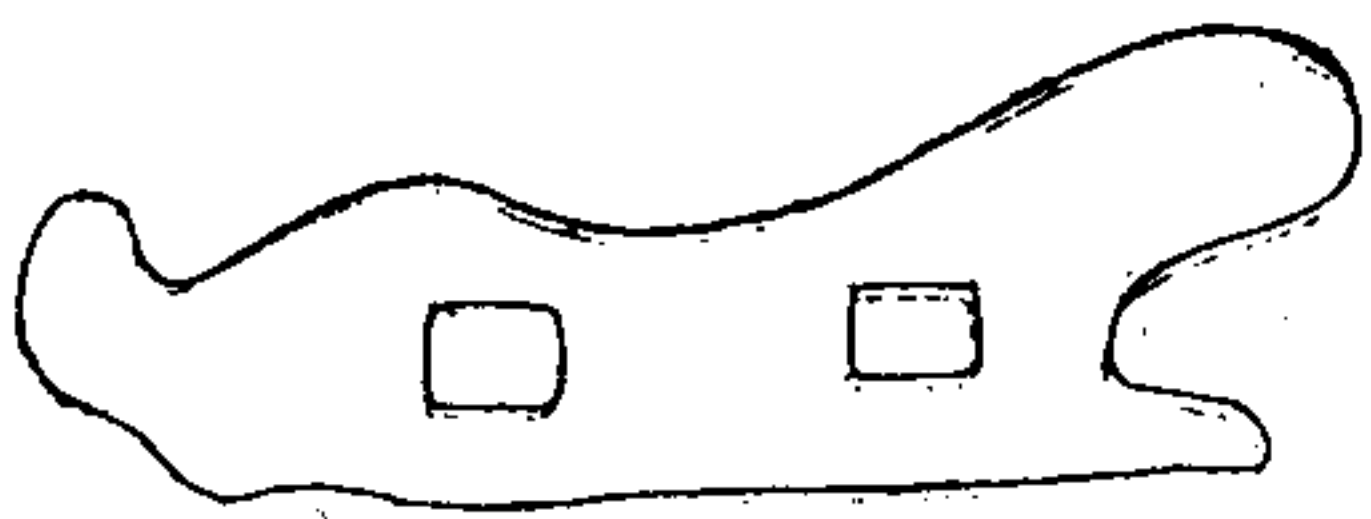
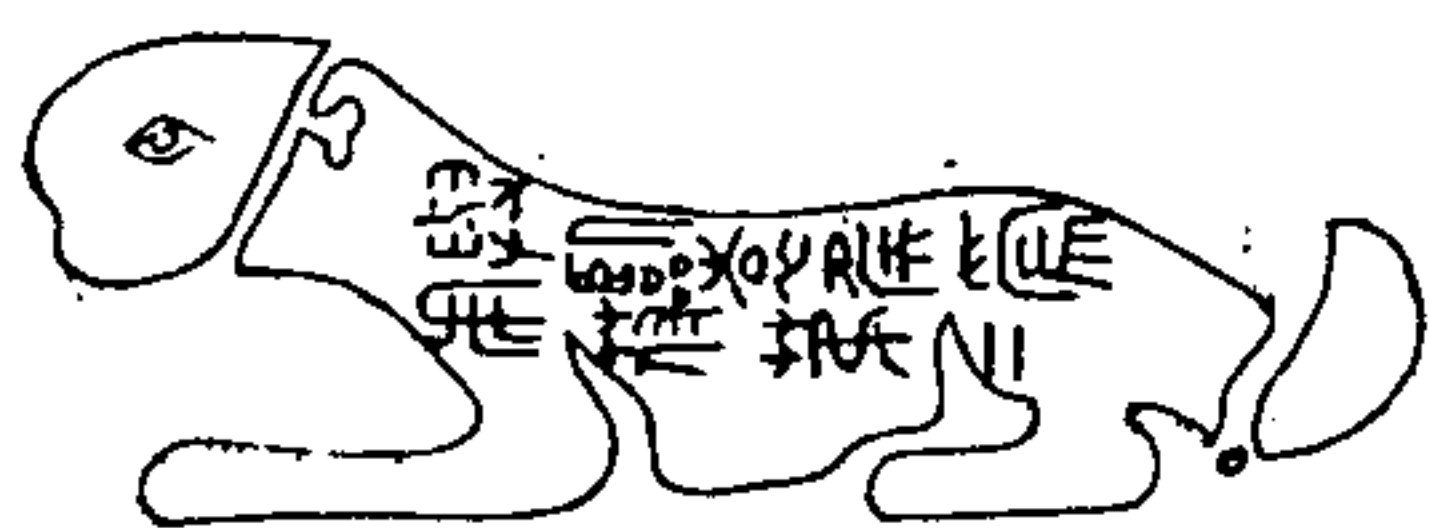

右漢銅虎符腹間文二行云與臨袁侯爲虎符第二

五二一

篆書十字金錯以漢尺度之字徑三分許其形自頭至尾長三寸四分許頭至前足下高一寸三分腹與後至足下皆高七八分其陰平而左右有二方孔以受筭史漢言高祖剖符封諸侯王而攷史記高祖功臣侯年表臨轅侯戚繼以起從爲郎以都尉守蕪城以中尉侯五百戶十一年二月封子觸龍孫中曾孫賢皆嗣爲侯至元鼎五年坐免袁轅古通則此符乃西京物也漢書功臣表同兩漢無臨轅縣表言繼以中尉侯五百戶蓋鄉亭之名也此符文皆在腹間而

集古虎符錄

三

非半字又不云左右不獨與前樂安王符不同弁與予所見漢符皆異然其陰平而二方孔與錢別駕所得南郡守符合蓋西漢之制也漢初封諸侯王所剖之符前人皆未詳其制今据此與前符觀之知亦皆用虎也可以補其闕略又知文字之或半或全制有不同如是此亦芑堂金石契中所模者据形制觀之乃左符也餘詳於後



右漢銅虎符同邑錢獻之別駕所藏載十六長樂堂古器款識云長二寸三分頭高九分尾高六分背有銘七字曰與南郡守爲虎符腹有銘四字曰南郡

集古虎符錄

四

左二史記文帝本紀二年九月初與郡國守相爲銅虎符卽此是也字皆錯以銀舊說云虎符右留京師左與郡守其合處左有方空右有方柱余謂虎符自古皆有特不以銅作之耳信陵君得魏王虎符奪晉鄙軍在七國時說文解字曰琥發兵瑞玉爲虎文是古用玉符中溶案文帝紀銅虎符下尙有竹使符三字應劭曰銅虎符第一至第五國家當發兵遣使者至郡合符符合乃聽受之竹使符皆以竹箭五枚長五寸鐫刻篆書第一至第五張晏曰符以代古之珪

璋從簡易也小司馬索隱引漢儀銅虎符發兵長六寸竹使符出入徵發小顏云右留京師左與之古今注曰金虎符銀印錯書之張晏曰銅取其同心也又案續漢書百官志符節令一人郎中四人本注曰舊二人在中王璽及虎符竹符之半者漢官曰周禮掌節有虎節龍節皆金也干寶注曰漢之銅虎符則其制也予攷說文解字云符信也漢制以竹長六寸分而相合蓋許君因符字從竹故但王竹使符言之耳然則索隱所引漢儀長六寸當謂竹使符而係於銅

集古虎符魚符攷

五

虎符發兵之下誤也而續漢書禮儀志劉昭補注引應劭文亦與前書帝紀同應劭注漢官五卷又撰漢官儀十卷並載隋書經籍志裴駙集解所引應劭語卽索隱所引之漢儀也而云長五寸五乃六之譌且据所見銅虎符以漢尺度之止長二三寸斷無至六寸之理而自應氏以下如崔豹干寶張晏諸儒皆未詳虎符之制非賴其物流傳何從攷知邪又案漢書景帝紀中元二年始更郡守爲大守百官公卿表同今据予所獲魏郡虎符其文云與魏郡大守爲虎符

證之則稱大守者當是中元二年以後之制而錢君此符止稱守尙在中元二年之前爲西漢初物尤可寶也此符後聞轉歸毘陵孫淵如觀察星衍矣淵翁久作古人今不知尙藏其家否据錢同人拓本上注云字皆銀錯

集古虎符魚符攷

六

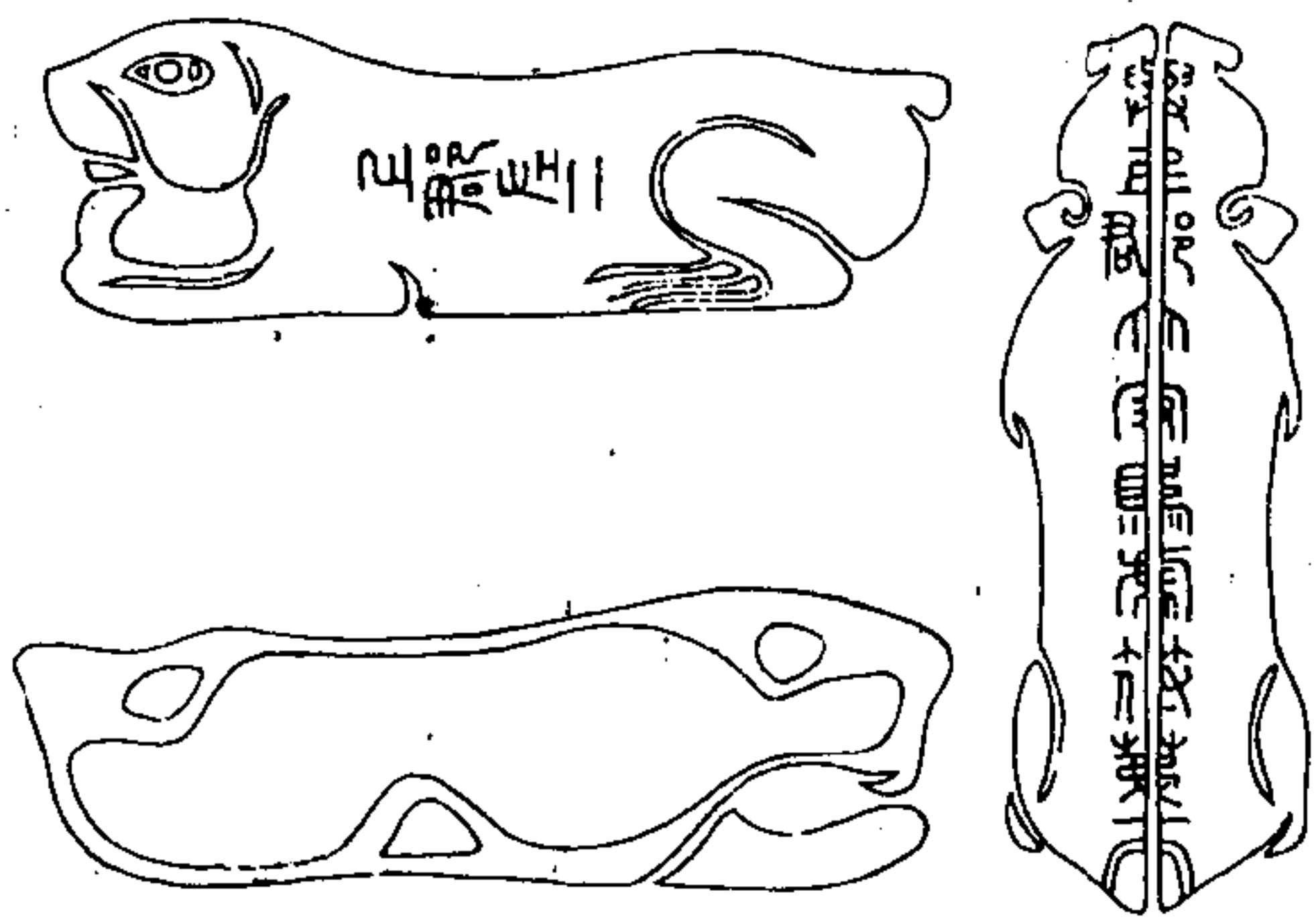

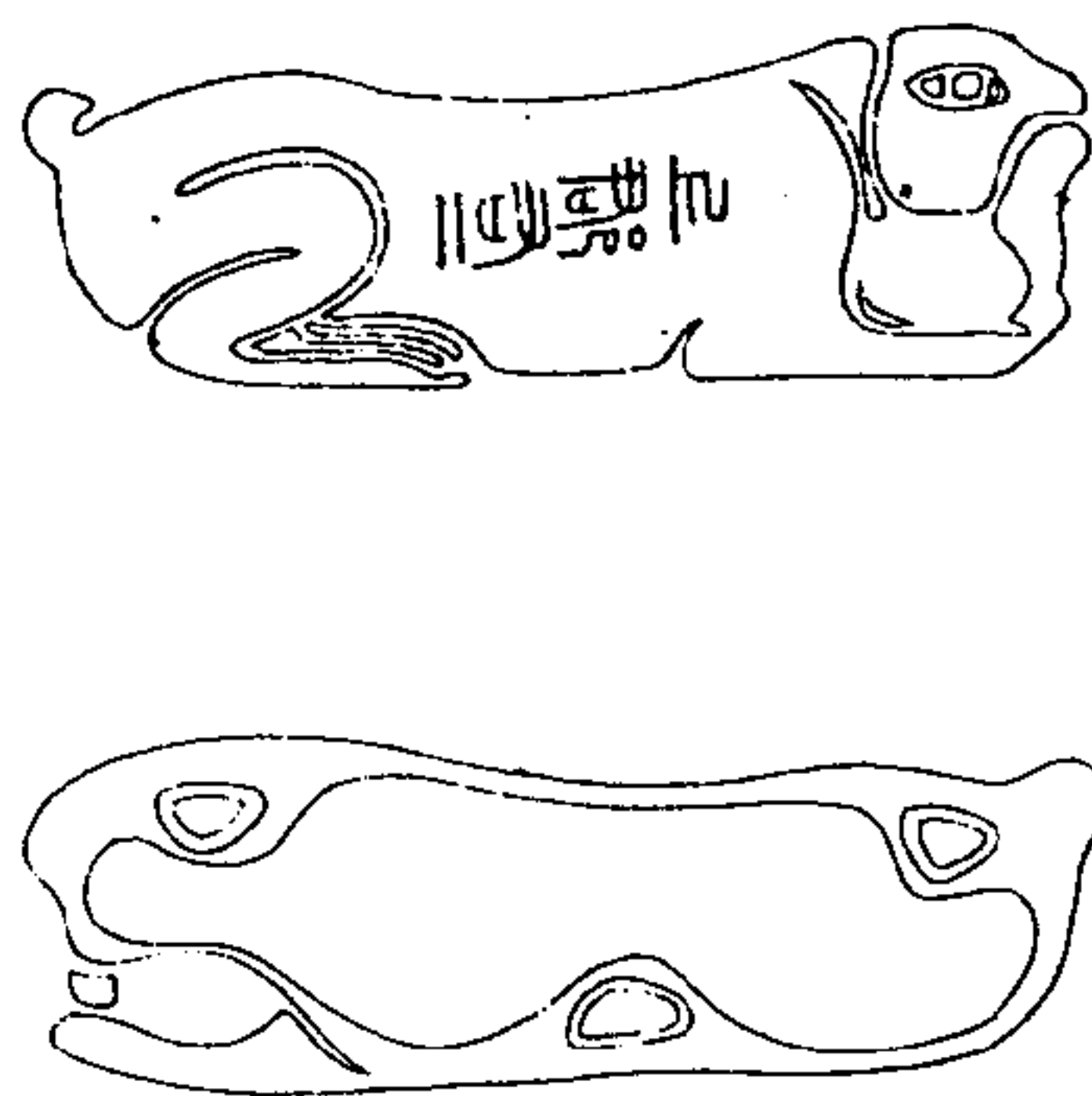

右漢銅虎符見顧氏集古印譜云大小依元樣長二寸四分高八分剖而為二二片相合內左有三符隆

集古印譜

七

起右有三孔凹以受筍商銀三行凡十八字按漢文帝初與郡守為銅虎符國家當發兵遣使者至郡合符合乃受之有不合者刻奏吁信嚴矣師古曰與郡守為符者各分一半右留京師左以與之漢景帝中元二年更郡守為大守上郡即今之陝西延安府始置於秦西漢因之東漢郡邑俱廢此符為西漢物無疑中涓案錢獻之所藏南郡武亭與予所獲魏郡三符其背文皆無第幾二字以理度之其腹間既著左幾則背文可不必言矣且据其所撫背文似第一而

左右二腹文並作第二為不可解攷上郡後漢隸幽州領十城見郡國志顧氏謂東漢郡邑俱廢誤矣

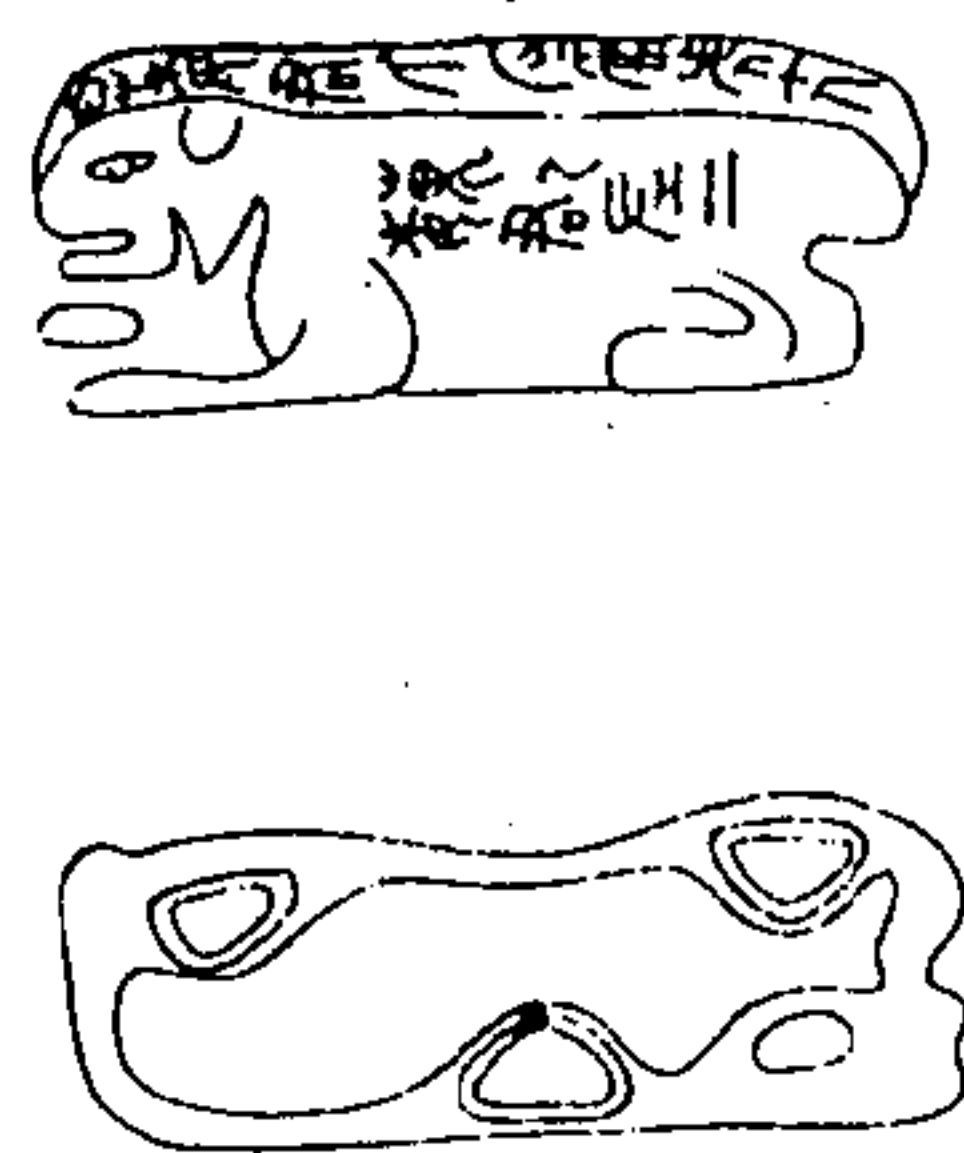

右漢銅虎符背文一行云與魏郡大守為虎符八字乃其左半字也故腹間又有魏郡左二四字皆篆書

集古印譜

八

以建初尺度之字徑二分許其虎頭至尾徑二寸強背至腹下與足皆徑九分許其厚二分許其陰中空而上左右有二筍下居中一筍皆三角凸出道光庚寅嘉平月與一骨董友以古幣易得其器全無青綠且銅質盡露蓋出土後人見其文不清因用砂石磨之損其色澤耳然細玩之通體紅斑隱現真漢物也非予能辨識古器亦幾交臂失之矣漢代虎符傳世絕少顧氏集古印譜中模一全者兩面有文較此稍大文云與上郡大守為虎符第一乃上郡而非魏郡

又多第一兩字而錢獻之別駕所得一符其文云與南郡守為虎符又復不同且止稱守無大字尙是景帝中元二年以前所頒郡守之符顧氏所模與予所得此器皆稱大守則中元二年以後制也魏郡之稱雖不止於兩漢然以南郡上郡兩符證之形制仿佛其為漢符無疑漢符皆右留京師左與太守太守所居或遭兵火易於散失以致湮埋入土久而被發反得流傳於世故獻之與予所得者皆止左符而如顧之左右並全者尤不易得也南郡與臨袁二符其陰

集古虎符魚符攷

九

皆平實而中作二方孔以受右符之筍上郡符其左右陰皆空而不平實又作三筍在左符皆與此同可證二符為同時物而與中平二年以前之制有異矣樂安符雖東漢物而為右符陰作三尖孔亦與此符及上郡符合又據顧言其字皆商銀而錢君不言予收符亦無銀錯蓋為人磨去或入土歲久蝕脫耳古今注言金虎符銀印錯書之金虎符即銅虎符也古有五金銅為赤金乃五金之一古人稱黃金始為今人所云金銀之金

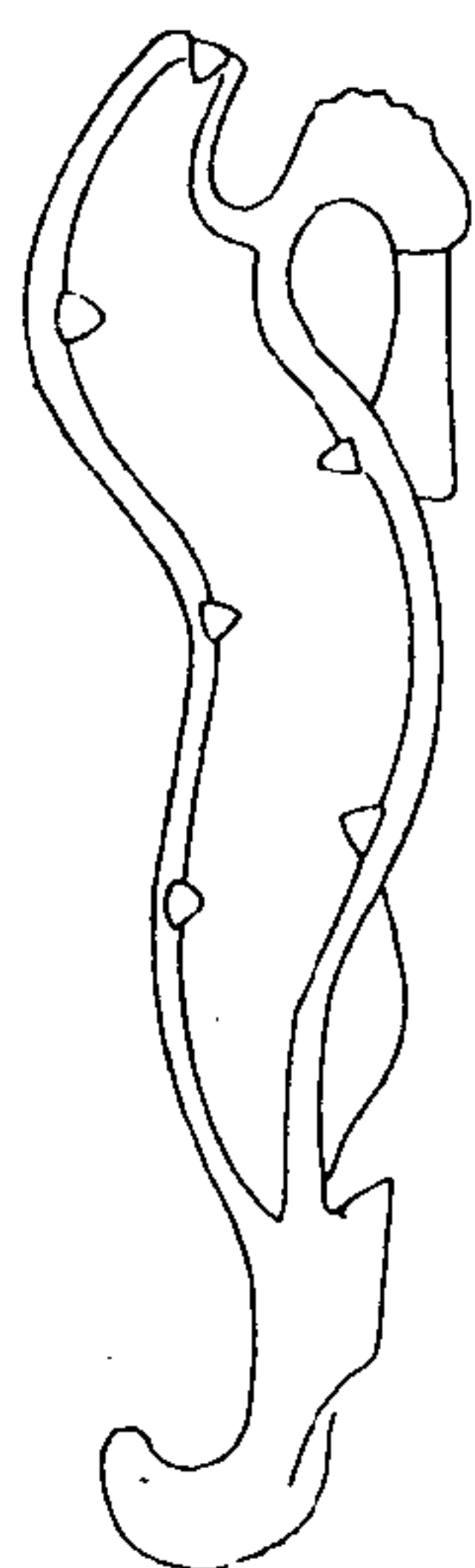
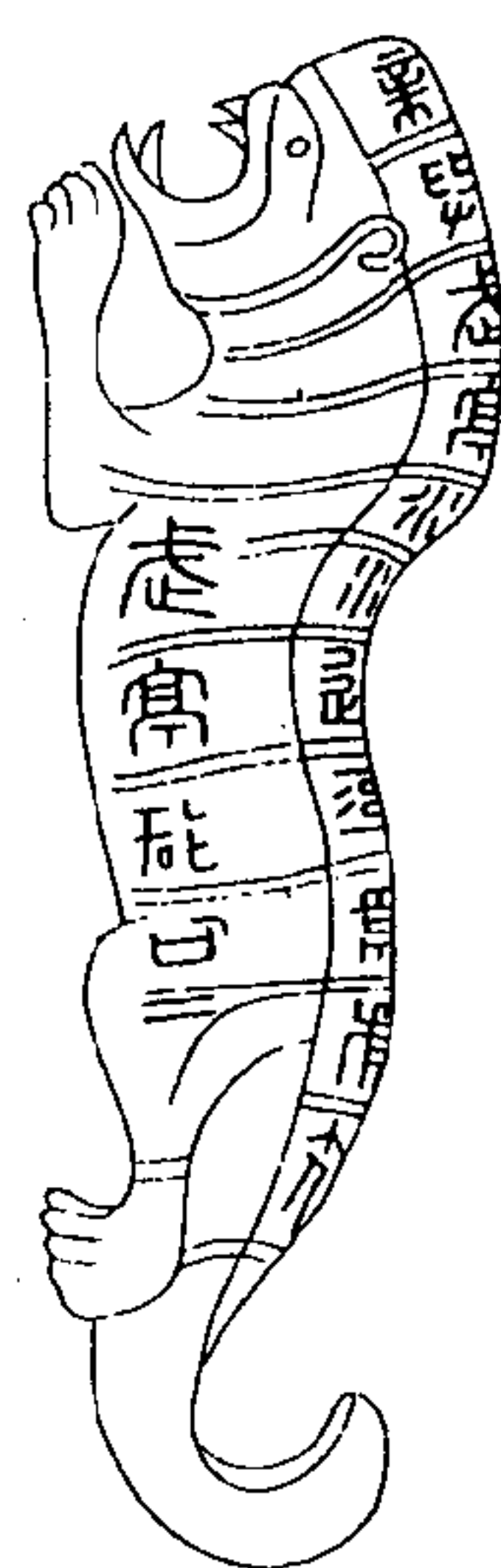

集古虎符魚符攷

十

右王莽銅虎符亦錢獻之所藏十六長樂堂款識云長五寸高五分頭至足深一寸四分尾一寸滿身鑿金背有新與武亭汨汨連率為虎符十一字半文腹有武亭□□四字並陰識蓋新莽時所造也漢書莽傳及地理志所載莽改郡國無武亭之稱未識是何地但製造精工非後人所及故附存之中溶案此符形制大而其陰有六小三尖釘為合符皆與前異

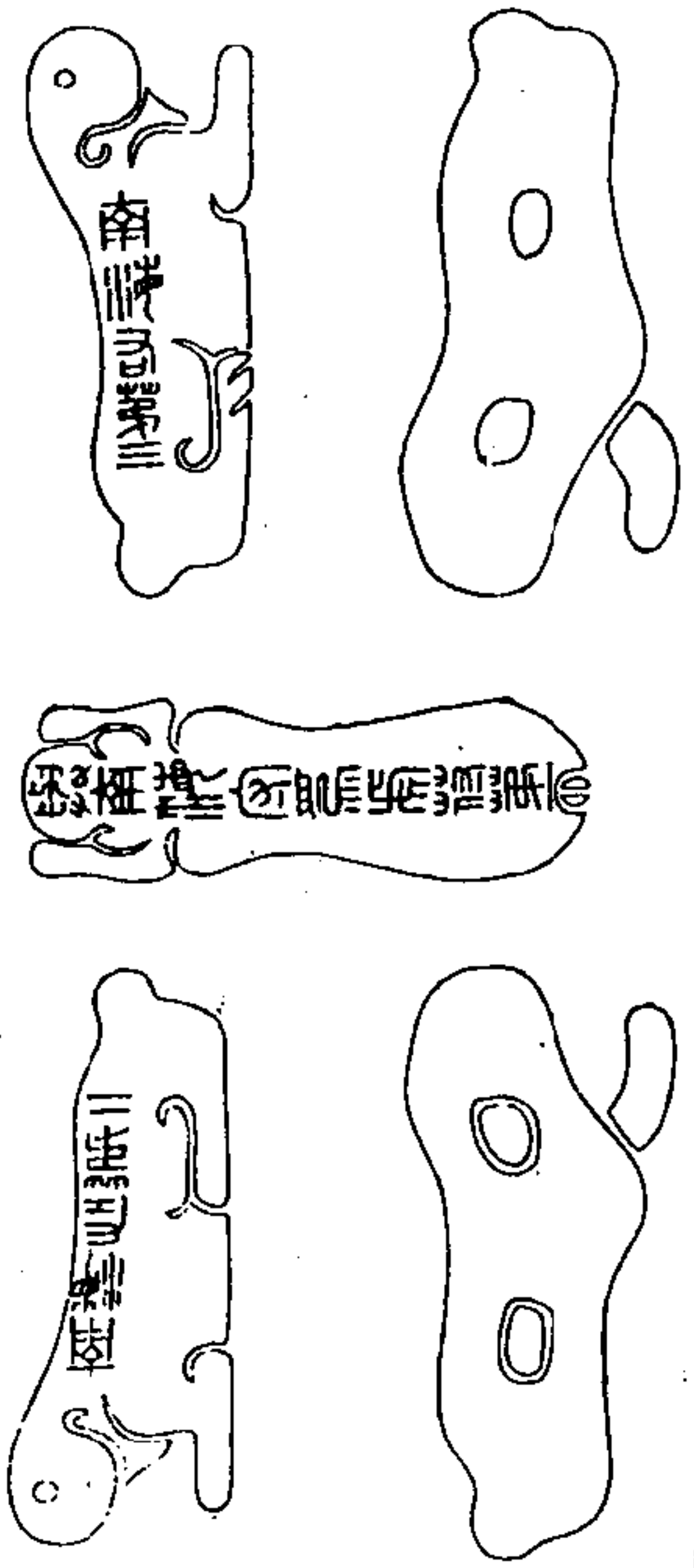

右漢銅虎符乃南海第一翁閣學言吳氏印統載之
未見詳後予攷漢書地理志南海郡秦置秦敗尉佗
王此地武帝元鼎六年開屬交州

集百虎符魚符攷

十一

右漢銅虎符亦翁氏金石記言續考古圖載濟陰太
守銅虎符肚肋云濟陰右二未詳見後攷地理志濟
陰郡故梁景帝中六年別為濟陰國宣帝甘露二年
更名

右漢銅虎符翁覃溪閣學兩漢金石記摹其文跋云
以建初尺度之長三寸四分前高一寸二分後高一
寸闊五分蓋其半亦五分也虎形背文云與五原太
守為虎符第一肚肋上云五原左一皆篆書陷銀為

集百虎符魚符攷

十二

之符剖為二片其左內有三筍隆起右有三孔凹以
受之今止見其左也五原秦為九原武帝更名東漢
同之顧氏印數吳氏印統所載銅虎符二一曰上郡
第二一曰南海第一南海者差小其陽陰筍竅與此
悉同當是一時所造印數印統所謂長短分寸者乃
是以今尺量之其實與此符無二也第字從艸印統
所摹亦然次第之弟從韋束形而毛詩正義引說文
云第次也字從竹弟豈古本異歟原字中下直畫斷
作二筆案說文籀篆作原從水原象水流也

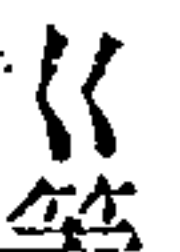
成川形而篆文川字中畫或作猶之隸楷等字亦皆中斷耳此則無乖於六書之義者也

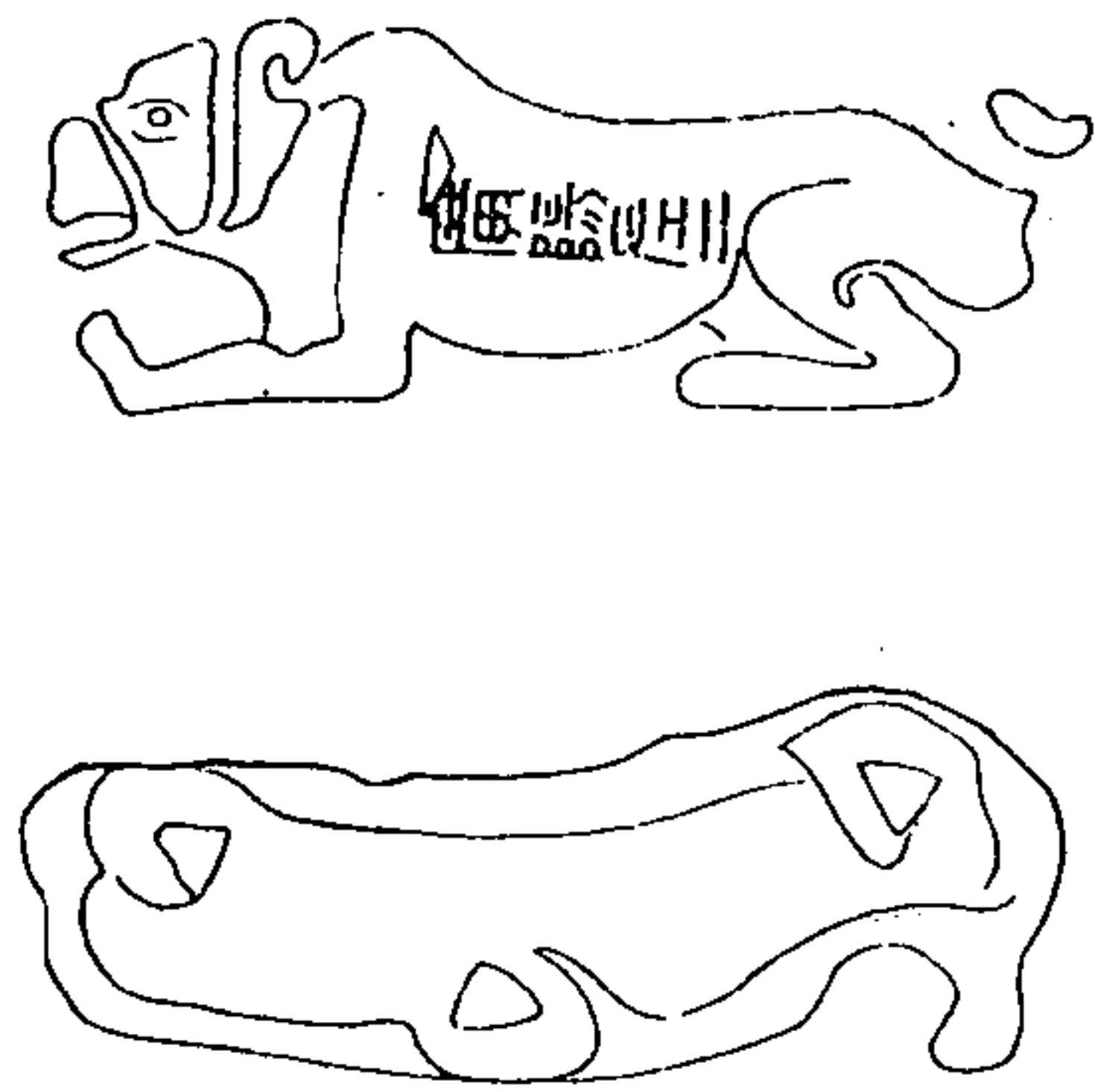

銀古虎符魚符攷

三

右漢廣陽左二虎符庚子歲劉燕庭得於長安以拓本寄示云背文已泐爲火所損予攷漢書地理志云廣陽國高帝燕國昭帝元鳳元年爲廣陽郡宣帝本始元年更爲國續書郡國志云廣陽郡世祖有并上谷永平八年復然則西漢之廣陽本爲國亦嘗改爲郡此符形制較大於前諸太守符而與樂安王符頗相似樂安王符背文相合之虎止有樂安王三字此符文既不存或亦是王國之符未可知因無明證仍附太守符後

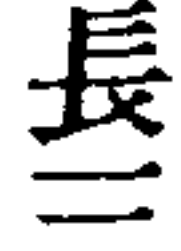
右魏銅虎符亦翁氏金石記模其文云以建初尺度之長三寸頭身共高二寸身高一寸虎形背文云與騶男爲銅虎符第五肚肋上云騶男右五皆篆

集古虎符魚符攷

古

書陷銀爲之與續考古圖所載濟陰太守銅虎符肚肋云濟陰右二者其制正同濟陰是漢銅虎符也此符騶男第五騶屬魯國本和國莽曰騶亭前後漢志皆屬豫州然漢爵惟王侯二等不及子男至魏晉始有五等之爵而晉則伯子男以下不置軍此當是魏物也魏咸熙初始建五等之封其見於史者如傅元封鶉觚男是也則此騶男右五之符其魏時器歟中涖案今所見歷代銅虎符背文皆止云與則此與騶男上不當更有漫滅二字又漢符虎符上皆無銅字

蓋亦魏晉始有之歟



右隋銅虎符背文一行乃右禦衛銅虎符四七字之
右牛以今工部尺度之徑二分許腹間橫列相原府

集古虎符魚符攷

十五

三字徑二分強皆篆書其陰平而頸項間直鑄右禦
衛三字當腹間橫列相原四三字皆正書徑三分強
其文但云四而無左右字其虎自頭至尾徑一寸八
分頭至前足下高一寸五分後背至後足下高一寸
二分腹間寬五分而頭項高出於背六分陰之項後
有十字花一孔以受其半之符台以爲驗形制與漢
符皆不同此爲嘉興張叔未所藏予以史攷之當是
隋時物隋書百官志言煬帝卽位多所改革改領軍
爲左右屯衛加置左右禦等爲十二衛凡十六府又

云十二衛各置大將軍一人將軍二人總府事其軍
士左右禦衛所領名尉聲新唐書兵志亦言隋制十
二衛有左右禦衛皆有將軍以分統諸府之兵則此
爲隋之虎符無疑又攷新唐書兵志言府兵之制起
自西魏後周而備於隋唐因之又地理志於諸州
下多載府名而華州注云有府二十其一曰相原蓋
唐時尙仍隋之舊制而有此府也唐六典至符注云
漢文帝時與郡守爲竹使符第一至第五以代周之
鎮圭納兵爲銅獸符第一至第五以代周之牙璋各

集古虎符魚符攷

十六

分半右留京師左以與之皆符合爲信六國時魏公
子無忌竊兵符矯命殺晉鄙則六國亦有之後漢太
守都尉初除與璽書及發兵亦與璽書或與詔書姦
僞刻造無由檢知至順帝以此爲煩擾但召符節令
發銅獸竹使符耳歷魏晉宋梁陳皆用之後魏有傳
符歷北齊隋皆用之武德初爲銀菟符後改爲魚符
又有傳符王符掌之中洛案其言銅獸符者乃避諱
改虎爲獸也然虎符已起於漢初而非始於順帝又
但云歷魏晉梁陳而不及隋又言後魏北齊隋皆有

傳符而不詳其制而攷魚符之制實起於隋見北史隋文帝紀六典又但言唐改魚符而不云承隋之制可證其言多疏漏今據此符是隋亦有銅虎符之證又據北史言京官五品以上佩銅魚符則隋制符之證也蓋銅魚符乃佩符亦卽傳符而唐魚符文所謂傳佩者是也其起軍旅則仍用銅虎符耳故北史並不言改虎符爲魚符攷唐高祖避其祖諱虎如官名虎賁改武賁地名虎邱改武邱虎林改武林虎膠則改爲許膠石刻唐吳達墓志改白虎爲白武而

集古虎符魚符攷

十七

太和三年嵩高靈勝詩注引白武通卽白虎通也又晉胡威字伯虎見三國魏志胡質傳注晉隋唐書竝作伯武又唐月令虎始交作武始交又給諸州傳符之名改西方白虎爲騶虞予又見唐碑改虎皮爲大蟲皮宋趙德麟侯鯖錄言陸長源以勳德爲宣武軍司馬韓愈爲巡官同在使幕或戲年輩相違周愿曰大蟲老鼠俱是十二相屬何違之有旬日布於長安而後漢書章懷注孔僖語畫龍不成反類狗又改虎爲龍而後周書引韋法保語不入獸穴不得獸子又

唐元和六年周府君碑亦改虎爲獸及唐六典與隋唐二史所言銅獸符則又皆改虎爲獸而晉書職官志作銅武符也愚謂武德初改虎符爲菟符者菟卽兔字之隸變於十二獸方位寅爲虎而卯爲兔因避虎乃改用其次之獸以兔易虎耳而史家及前代紀載之書多闕略舛譌惟賴金石之物留傳後世始得追尋其遺制而補正之故可寶莫如金石也

集古虎符魚符攷

十八

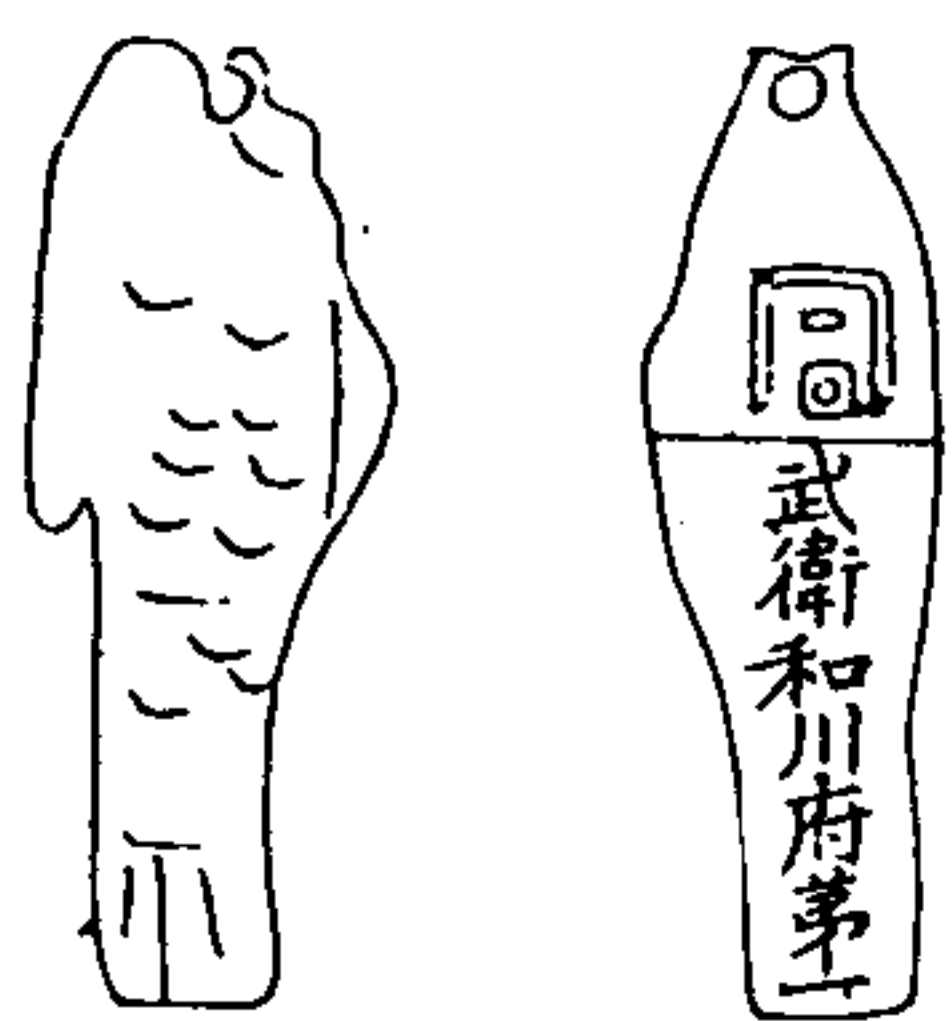

右隋銅魚符面爲魚形背平上爲陽款一同字體在隸楷之間下陰款正書武衛和川府第一七字以今工部尺度之魚長一寸六分寬處有五分大興翁宜

泉比部所藏以拓本見贈也攷銅虎符始於漢至隋而又有魚符北史隋文紀開皇九年閏四月丁亥頒木魚符於總管刺史雌一雄三十年十月甲子頒木魚符於京官五品以上十五年五月丁亥制京官五品以上佩銅魚符則初用木後乃改用銅而佩之也唐六典言後魏有傳符歷北齊隋皆用之虎符歷晉宋梁陳皆用之武德初為銀菟符後改為魚符又言符寶即凡百大事則出納符節辨其左右之異藏其左而班其右以合中外之契焉一曰銅魚符所以起

集古虎符魚符攷

九

軍旅易守長注云兩京留守若諸州諸軍折衝府諸處提兵鎮守之所及宮總監營給銅魚符又言魚符之制左三右一王畿之外左五右一注云左者在內右者在外行用之日從第一為首後事須用以次發之周而復始又攷玉海開元八年二月十二日都尉刺史品卑者假緋魚袋五品以上檢校試判官皆佩魚新唐書地理志於諸州下每載諸府如前相原府之類蓋即諸州軍之折衝府也六典言諸府折衝都尉各一人注云上府正四品上中府從四品上下府

正五品下案井田之法而備軍政至秦廢井田置郡縣尉為太守之二而主兵至漢改四都尉九武職多以尉為補後漢省都尉至隋左右衛左右武衛左右武候各領軍坊鄉團以統戎卒開皇初又置驃騎將軍府每府有驃騎將軍車騎將軍大業二年改置鷹揚府每府改驃騎為鷹揚即將軍車騎為鷹揚副即將五年又以鷹揚副即將為鷹擊即將皇朝武德初因隋鷹揚府依開皇舊名置然攷唐地理志並無和川府惟雅州注云有和川始陽靈關安國四鎮兵則即

集古虎符魚符攷

三

六典所謂諸處提兵鎮守之所非折衝府也似不當云和川府又六典言左右武衛大將軍各一人注云隋採諸武之名置左右武衛府有大將軍一人將軍一人皇朝因舊光宅元年改為左右鷹揚衛神龍元年復故則武衛當有左右之分而此符但云武衛亦不合惟攷隋書百官志分左右衛左右武衛其言左右衛又各統親衛置開府注云左勳衛開府左翊一開府二開府三開府四開府及武衛武候領軍東宮領兵開府准此又言又有儀同府注云武衛武候領

軍東宮領兵儀同皆准此又言諸府皆領軍坊其所謂武衛者似不分左右也而攷地理志上黨郡沁原注云開皇十六年置沁州又義甯縣十八年改爲和川大業初州廢又廢和川縣入焉明統志和川廢縣東九十里本後魏義甯縣隋改曰和川後廢然則此文云武衛府當是隋之開府而和川乃上黨之縣名非雅州之鎮名也且攷隋志言左右衛左右武衛等大將軍正三品上開府儀同等從三品開府儀同等從四品皆與開皇十五年制五品以上佩銅魚符之制合也文又有第一

集古虎符魚符攷

三

二字則與六典左三右一左五右一之語亦皆合蓋唐亦承隋之制耳然此當爲隋官之佩符而非發兵符發兵符則仍用虎符也已詳前此與所見唐魚符之文皆異故定爲隋物

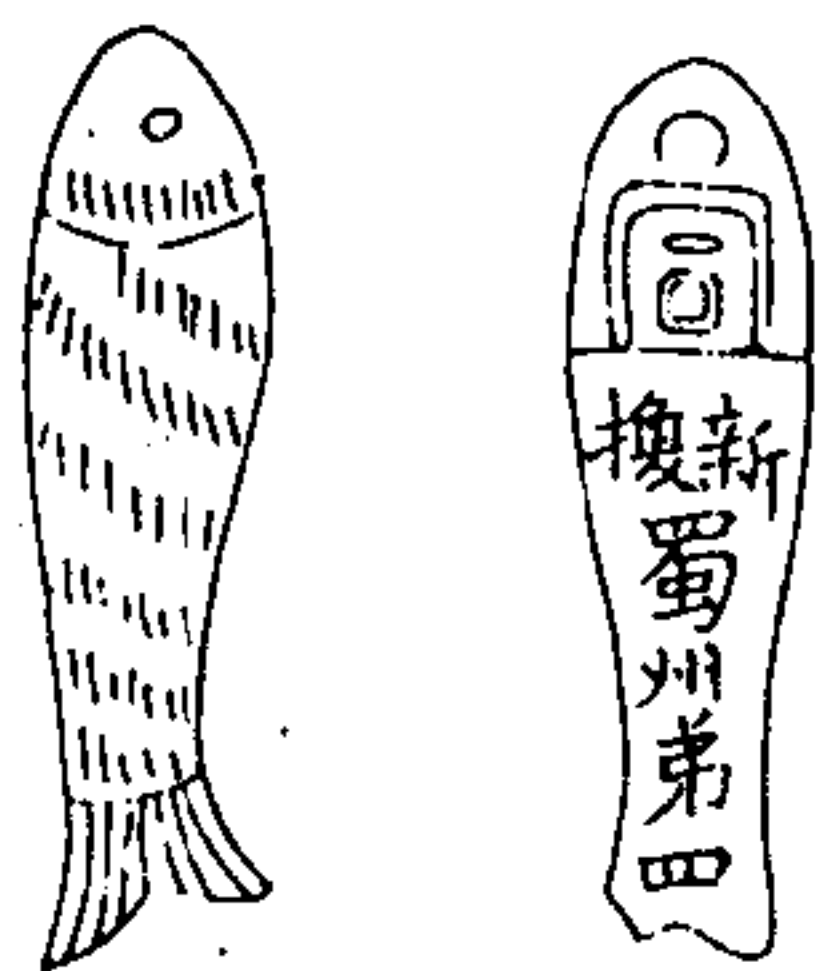

右唐銅魚符錢獻之藏載十六長樂堂款識云長二寸一分寬五分厚二分穿眼背上有同字陽識下有新換蜀州弟四六字陰識鑿金唐書車服志唐高祖銀兔符其後改爲銅魚符以起軍旅易守長宋吳仁傑兩漢刊誤補遺曰銅虎符始于漢文帝至唐易爲銅魚大事則兼勅書謂都督御史改替追換及軍發後更添兵事之類至周顯德六年詔以特降制書何假符契遂廢之又曰武德銅魚符用隋京官之制據之則此云新換蜀州者乃蜀州刺史所用其爲唐器

集古虎符魚符攷

三

無疑中浴攷唐六典言魚符之制左三右一王畿之外左五右一又言符寶郎藏其左而班其右則此文云弟四當是其左之弟四而藏於符寶郎者然又不云左與漢之虎符右留京師左與郡守文有左右字之制者皆異隋書地理志汶山郡後周置汶州開皇初改曰蜀州尋爲會州置總管府大業初府廢則隋文帝時亦有蜀州矣而云弟四正與王畿之外左五右一之制合

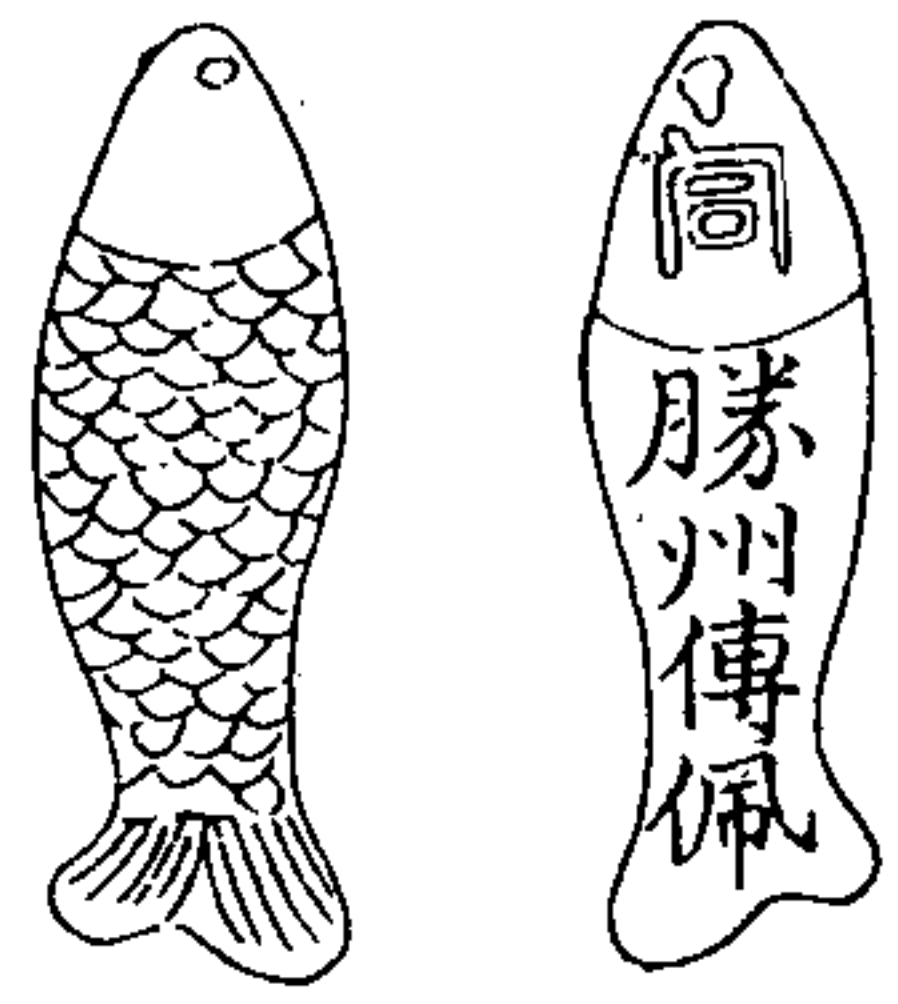

右唐銅魚符亦獻之所藏十六長樂堂款識云長二寸三分寬五分文曰勝州傳佩勝州唐榆林郡也以唐書車服志攷之則是傳信符也以給郵驛通制命所用中溶攷唐六典言後魏有傳符歷北齊隋皆用

集古虎符魚符攷

三

之又言唐傳符之制太子監國曰雙龍之符左右各十京都留守曰麟符左二十其右一十有九東方曰青龍之符西方曰騶虞之符南方曰朱雀之符北方曰玄武之符左四右三注云兩京留守及諸州若行軍所並給傳符皆不言用魚符又言隨身魚符所以明貴賤應徵召注云親王侯二品以上散官京官文武職事五品以上都督刺史大都督府長史司馬諸都護副都護並給隨身魚符隨身魚符之制左二右一太子以玉親王以金庶官以銅佩以為飾刻姓名

者去官而納焉不刻者傳而佩之注云隨身魚符皆題云某位姓名其官只有一員者不須著姓名即官名其曹司同者雖一員亦著姓名隨身者仍著姓名然則此符文曰勝州傳佩當是隨身魚符之傳符矣其上不刻姓名亦正與傳佩之例合而云勝州者蓋勝州刺史所傳佩也惟隨身魚符之制左二右一此不分左右字面者蓋與前蜀州例同又所見魚符其上同字多陽款下文多陰款而此獨相反或時有更易或傳佩者其制皆然則不可知矣据隋書地理志

集古虎符魚符攷

三

榆林郡開皇三十年置勝州則勝州亦隋之舊名故唐志云武德中沒梁師都師都平復置

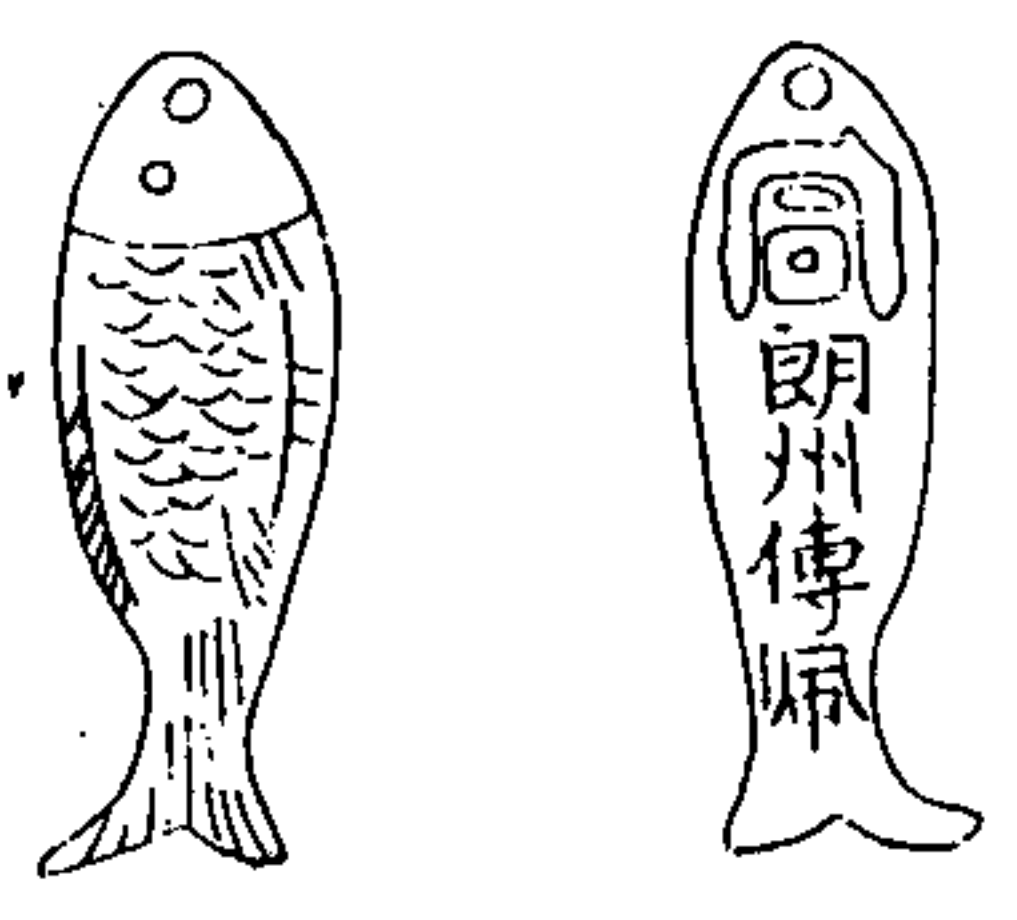

右唐銅魚符形制略同前而微小款皆陰文為異攷唐書地理志朗州武陵郡隸山南道据隋志云武陵

郡梁置武州後改曰沅州平陳爲朗州則唐之朗州亦沿隋之舊名也此符當亦是刺史所佩之傳符也丁酉三月劉吉甫自汀州入都過蘇與予會於都亭橋館舍以拓本分貽匆匆未及詢其所在越三年庚子三月其鄉人月汀李公璋煜自蘇州守升任金陵巡鹽觀察將受代矣予於初六日自膠城買舟復至蘇小任期會至二十四日握手後始悉此符乃其所藏也

集古虎符魚符攷

五

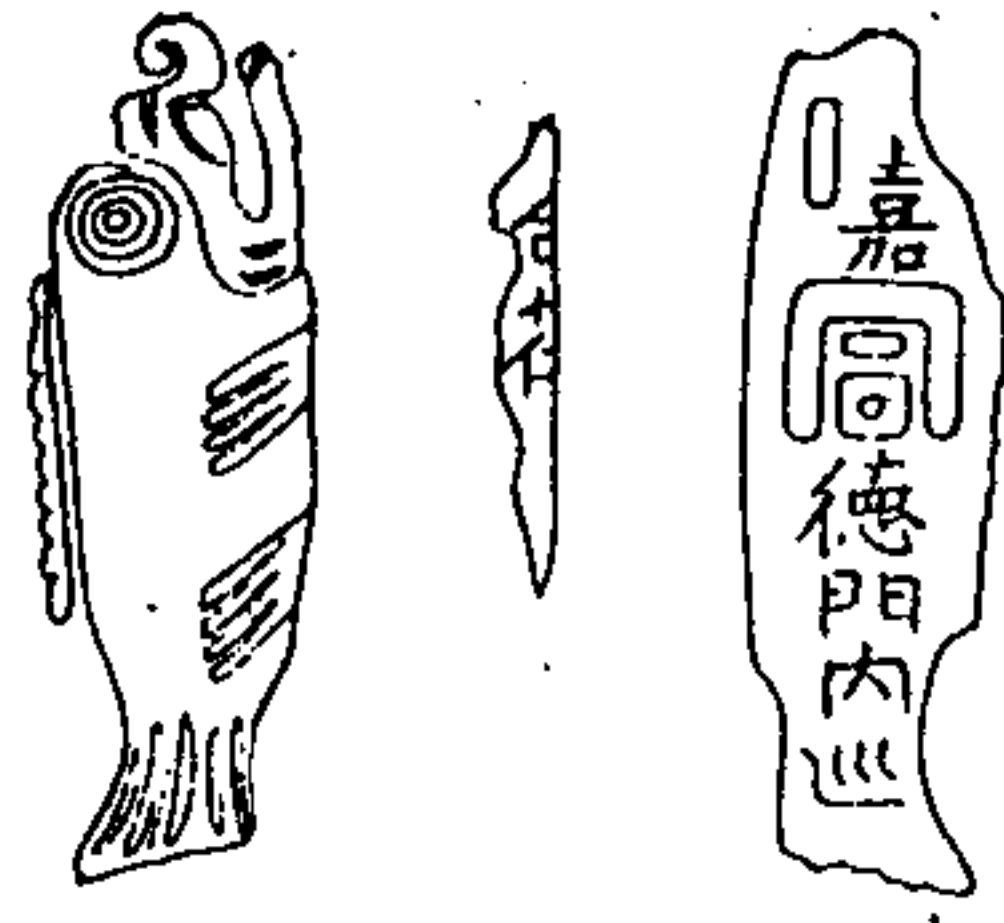

右唐銅魚符以今工部尺度之長一寸五分強腹寬處五分強已亥除夕接劉燕庭觀察秦中書言擢甘肅平涼道未抵任而丁太夫人憂回至西安省城暫任因購得此符拓以寄予也予攷唐書車服志云初

高祖罷隋竹使符班銀菟符其後改爲銅魚符以起軍旅易守長京都留守折衝府提兵鎮守之所及左右金吾官苑總監牧監皆給之畿內則左三右一畿外則左五右一左者進內右者在外用始第一周而復始宮殿門城門給交魚符巡魚符然則此符文云嘉德門內巡其爲城門之巡魚符無疑矣又唐六典言左右武衛大將軍各一人將軍各二人掌凡翊府翊衛外府熊渠番上則分配之正殿前則以諸隊次立於驍衛下在嘉德門內外以挾門隊坐於東西廊

集古虎符魚符攷

五

又長安志敘唐皇城西門云承天門之內曰嘉德門嘉德門東有恭禮門又云東宮門南有嘉德門嘉德東有奉化門嘉德西有西奉化門則知嘉德門乃其內城之門也而攷後漢書曹褒傳有章和元年正月召褒詣嘉德門令小黃門持班固所上叔孫通漢儀十二篇之語可知嘉德門尙沿漢時舊名矣唐魚符之制已詳於前此亦不刻姓名之隨身魚符也惟前皆頒之外州者此則京城所用乃畿內之符未知亦是左三右一否且魚腹下側別有合符二字亦與

外州不同恐左右止有二符一留於內一給其官否
則或是在外之右符也此符大小略同前蜀州勝州
二符惟形制小異不及二符之精細其同字及款皆
陰文則與朗州之符同而以嘉字移於同字上又字
體皆不及各符之工整為異燕庭書中并云惜有一
始平左二虎符昨冬為葉東卿購去未得一見耳附
志於此以待訪焉

集古虎符魚符攷

毛

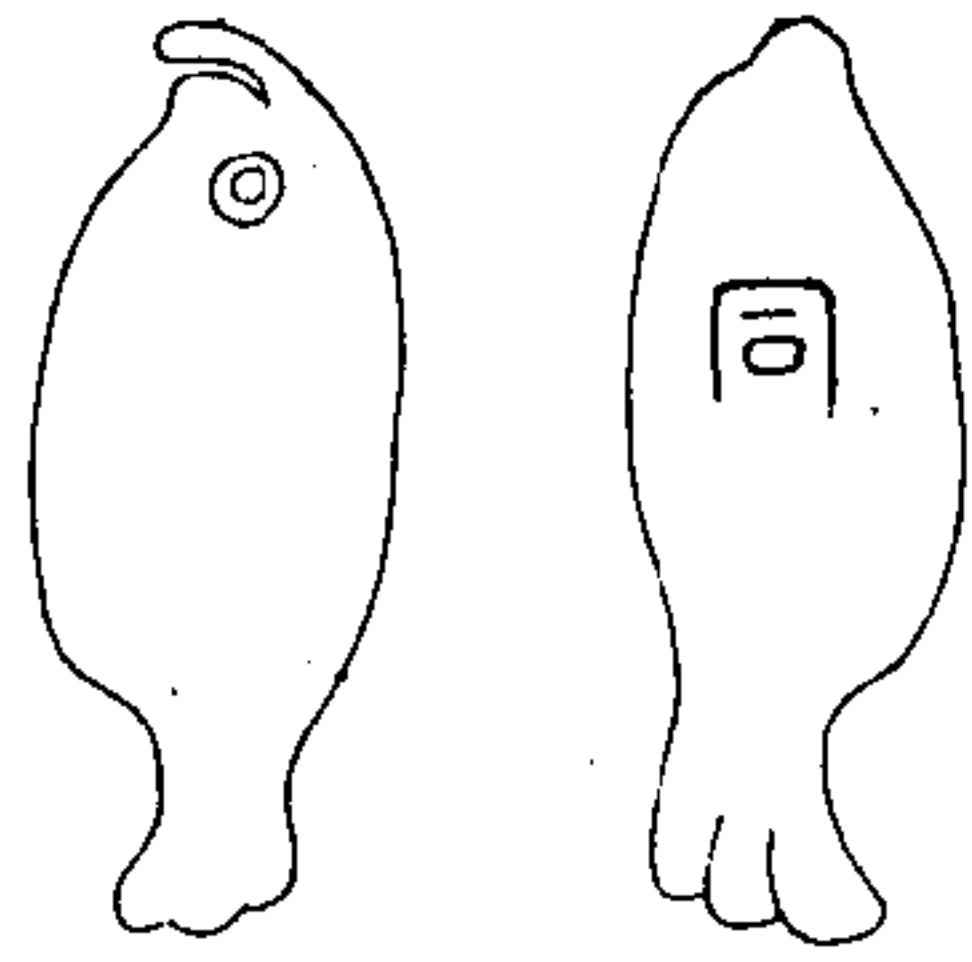

右銅魚符亦見十六長樂堂款識云長二寸三分寬
九分厚二分有眼不穿背上有同字陽識不蓋金此
隋器也中溶疑此符乃鑄以備用未經頒給者符與
印同自當有文著明然後有別隋制雖無明文其理

當然也因無地名等可据故改附唐後

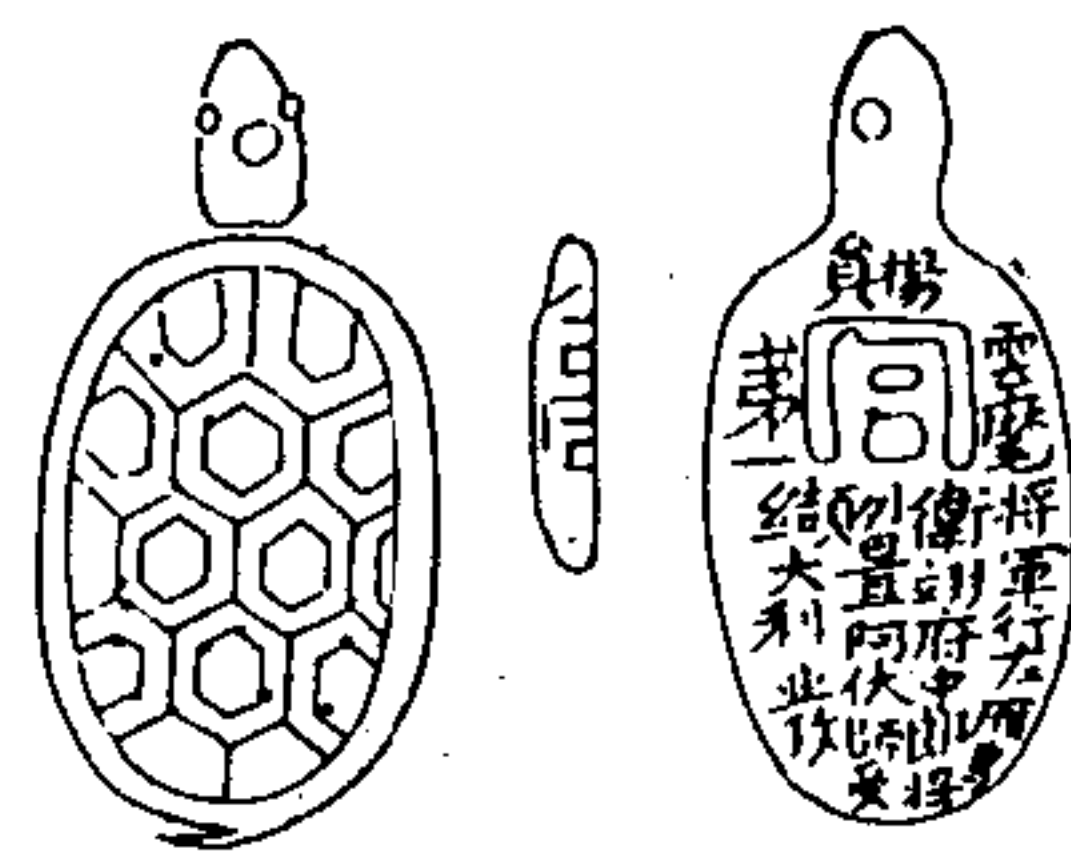

集古虎符魚符攷

天

右唐銅龜符以工部尺度之其身長寸許中寬六分
強又上出鼻鈕如龜頭長三分強中寬不及二分亦
已亥除夕得劉燕庭書中以拓本見貽者云近得於
洛陽且引張鷟耳目記偽周武姓也元武龜也以銅
為龜符又釋其款文四行云雲麾將軍行左鷹揚衛
翊府中郎將員外置阿伏師受纘大利發又未行四
字上有第一二字側又有合同二半字并謂武周龜
符真絕無僅有之奇寶也予攷張鷟朝野僉載二十
唐書藝文志云唐為銅魚符武后以元武為姓瑞乃為龜
符焉又唐書車服志言高宗給五品以上隨身魚銀
袋以防召命之詐出內必合之三品以上金飾袋垂

拱中都督始賜天授二年改佩魚皆爲龜其後三品以上龜袋飾以金四品以銀五品以銅中宗初罷龜袋復給以魚又攷唐六典及唐書百官志雲鷹將軍乃武官二十九階之從三品又隋開皇初置驃騎將軍府大業二年改置鷹揚府唐武德初因開皇舊名置是鷹揚之名始於隋惟稱府不稱衛耳又凡左右衛親衛勳衛翊衛及左右率府親勳翊衛及諸衛之翊衛統謂之三衛左右衛大將軍各一人將軍各二人掌統領官庭警衛之法今又有左右親勳翊衛中

集古虎符魚符攷

三

郎將府中郎將掌領其府校尉旅帥親衛勳衛翊衛之屬以宿衛其左右驍衛武衛威衛領軍衛皆有大將軍各一人正三品將軍各二人從三品翊府中郎將各一人正四品光宅元年改左右武衛爲左右鷹揚衛神龍元年復故而攷武后本紀有左鷹揚衛將軍劉虔通右鷹揚衛大將軍李多祚左鷹揚衛將軍曹仁師及右鷹揚衛大將軍黑齒常之突厥車鼻傳右作左又諸夷蕃將傳有右鷹揚衛將軍趙懷節亦在武后時而此文右上加行字者唐六典言凡任官階卑而擬

高則曰守階高而擬卑則曰行此以正四品之翊府中郎將而階則從三品之雲鷹將軍故云行也其官之下又云員外置者百官志序言內外官定制爲七百三十員有員外置其後又有特置同正員而文又云阿伏師受者攷後魏書官氏志云阿伏氏改爲阿氏則阿伏乃虜姓而師受當是其人之名下又云纈大利發者攷唐書突厥傳言其別部典兵者凡二十八等皆世其官而無員其一曰俟利發又一曰頡利發又有頡利傳又西突厥傳言統葉護可汗徙廷石

集古虎符魚符攷

三

國北之干泉遂霸西域諸國悉以頡利發而攷長安志載游師雄所刻趙楷記奉天縣高宗乾陵諸蕃來助葬之石人背鐫各酋長銜名等文其末有云大首領可汗頡利發又有云大首領吐屯纈利發而唐書諸夷蕃將契苾何力傳云九歲而孤號大俟利發一俟利發上加大字一頡作纈竝與此合可知纈大利發當亦是突厥別部典兵之官名矣當武后時正突厥寇邊大亂之時而据突厥思摩傳言思摩既入朝願留宿衛又默啜傳言遣子揚我支特勒入宿衛然

則阿伏師受亦必是突厥歸誠之官願留京師宿衛故授以左鷹揚衛翊府中郎將仍係其原官於姓名下以別其為突厥人者也而默啜傳又有右衛左衛左驍衛左武衛等官姓名下言將軍皆員外置又可知此等宿衛之官無定員皆於員外添置猶今所謂額外也故謂之員外置證之史傳載籍無不昭合真罕有之奇物此符文字小而多乃用刀鐫刻極為秀勁流麗雖分四行亦參差不齊而首之雲麾二字列於上同字之右又以其中揚員二字列於同字之上

集古虎符魚符

三

其左又有第一二字稍大似標其數則與前武衛和川府及蜀州二符略同唐制魚符側無合同字此龜符正面又既有同字又標合同二半字於側蓋以二符之側文合而為憑也則正面之同字乃虛設不及前內巡魚符之作合符為當矣而惟一同字陽文餘皆陰文亦與和川府及蜀州二符同據此符刻有姓名蓋因員外置之官非一人亦是隨身所佩而非傳佩者而既標第一可知其亦非止於一此當是留於內之左符矣餘竝詳前

符與璽印同為歷代典章法物設官兼掌其事皆不可輕忽而虎符等傳世尤艱予輯成官印攷證後復集是卷附於其後云

集古虎符魚符

三

男 樹本鉤摹
樹寶校錄

封泥攷略

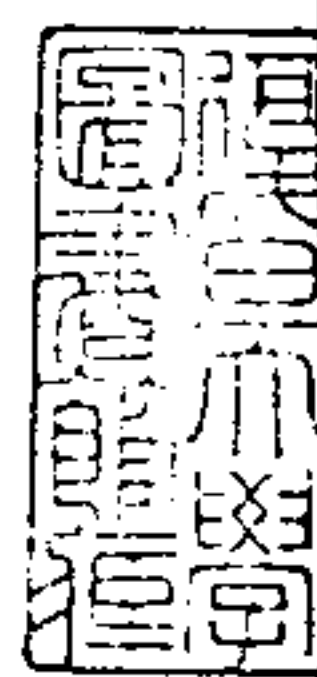

印	甲	十	所	濰	海
于	辰	卷	藏	縣	豐
滬	之	光	輯	陳	吳
上	秋	緒	成	氏	氏

封泥攷略卷一目

海豐吳式芬子苾
同輯
濰縣陳介祺壽卿

古鉅封泥

左司馬聞盥私鉅 陳臧

宋連私鉅 陳臧

粕□□□ 下三字不可審釋 陳臧

漢帝信璽封泥

皇帝信璽 陳臧

封泥攷略卷一目

漢朝官印封泥

丞相

丞相之印章 吳臧

御史大夫 屬官附 陳臧

御史大夫 吳臧

御史大夫章 吳臧

御史大夫章 陳臧

□史□夫章 上半缺 陳臧

御史中丞 吳臧

御史府印 吳臧

御史府印 吳臧

御史府印 吳臧

大司空印章 陳臧

列將軍 年表目有此三字

強弩將軍 年表有強弩將軍許延壽 吳臧

雜號將軍 續漢書百官志有此四字

裨將軍印章 陳臧

封泥攷略卷一目

屬官封

戈船候印 陳臧

戈船候印 陳臧

奉常 屬官

奉常丞印 陳臧

太史令之印 陳臧

孝文廟令 陳臧

孝景園令 吳臧

孝惠寤丞 陳臧

杜丞 半通印 吳臧

長陵丞印 陳臧

長陵丞印 吳臧

安陵丞印 陳臧

頃園長印 封 吳臧

祠長 上半缺封 陳臧

郎中令 屬官封

光祿勳印章 陳臧

光勳印章 下半缺 吳臧

封泥攷略卷一目

中宮謁丞 陳臧

中郎將印章 陳臧

衛尉 屬官封

衛尉之印章 右半泐衛尉二字尙可辨 陳臧

衛士丞印 陳臧

衛丞印 下半缺封 陳臧

都候丞印 吳臧

太僕 屬官封

太僕之印 吳臧

太僕丞印 陳臧

家馬丞印 陳臧

車府丞印 陳臧

騎馬丞印 吳臧

中車司馬 封 陳臧

廷尉

廷尉之印章 陳臧

典客 屬官

行人令印 陳臧

封泥攷略卷一

四

郡邸長印 陳臧

宗正 屬官

宗正丞印 陳臧

少府 屬官 封

少府之印章 陳臧

少府丞印 陳臧

少府丞印 陳臧

少府丞印 陳臧

少府丞印 陳臧

尚書令印 陳臧

大官丞印 陳臧

大官丞印 陳臧

大官丞印 陳臧

大官丞印 吳臧

大官丞印 吳臧

大官長丞 陳臧

湯官飲監 左半缺一二字未可定 陳臧

導官導丞 陳臧

封泥攷略卷一

五

居室丞印 陳臧

居室丞印 吳臧

居室丞印 吳臧

東織 左半缺 吳臧

宦者丞印 陳臧

少府銅丞 吳臧

少內 半通印 封 陳臧

中尉 屬官

中壘右尉 陳臧

都船丞印 陳臧

都船丞印 陳臧

廣左都尉 陳臧

廣左都尉 陳臧

中騎千人 封 陳臧

將作少府 屬官 封

大匠丞印 吳臧

左校丞印 陳臧

封泥攷略卷一目

六

私官丞印 吳臧

長信私丞 陳臧

長信宦丞 陳臧

長信倉印 陳臧

典屬國 吳臧

□□國印章 右半缺 陳臧

水衡都尉 屬官

上林丞印 陳臧

上林丞印 吳臧

上林尉印 陳臧

御羞丞印 陳臧

禁圃左丞 陳臧

宜春左園 封 陳臧

內史 屬官 封

內史之印 陳臧

內史之印 陳臧

左馮翊印章 吳臧

封泥攷略卷一目

七

長安市令 陳臧

市丞 半通印 封 陳臧

主爵中尉 即右扶風屬官

掌畜丞印 陳臧

掌畜丞印 陳臧

封泥攷略卷一

古鉅封泥



右封泥七字古鉅文曰左司馬聞豎私鉅出臨菑自是官齊

封泥攷略卷一

左司馬者聞姓以凶德為氏又風俗通少正卯魯之聞人遂以聞人為氏豎人名即鉅說文鉅健也一曰匠也从立句聲讀若齶逸周書有鉅匠此曰姓名私鉅而前有官名是漢銅印裨將軍張賽之類所由昉也泥下有細文不似版痕似非施於簡牘者真封泥中奇古之制矣

古鉅封泥



右封泥四字古私鉅文曰宋連私鉅出臨菑

封泥攷略卷一

古鉅封泥



右封泥四字古鉅文曰粕□□□下三字不可審釋出臨菑似是封於酒器者非簡牘之用也第一字粕說文無淮南子道應注粕已漉之精也一切經音義三引淮南許注已盞酒曰粕也文選文賦引莊子司馬注爛食曰粕

皇帝信璽封泥



信璽

右封泥四字璽文曰皇帝信璽信璽漢帝發兵徵大臣所用也按續漢書輿服志黃赤綬注漢舊儀曰璽皆白玉螭虎紐文曰皇帝行璽皇帝之璽皇帝信璽天子行璽天子之璽天

封泥攷略卷一

三

子信璽凡六璽皇帝行璽凡封之璽賜諸侯王書信璽發兵徵大臣天子行璽策拜外國事天地鬼神璽皆以武都紫泥封青囊白素裏兩端無縫尺一板中約署皇帝帶綬黃地六采不佩璽璽以金銀滕組侍中組負以從秦以前民皆佩綬金玉銀銅犀象為方寸璽各服所好又百官志守宮令一人本注曰主御紙筆墨及尚書財用諸物及封泥今按後漢書李雲傳尺一之板注詔策也漢書昌邑王髡傳持牘趨謁原涉傳削牘為疏外戚傳手書對牘背竝注牘木簡也又周勃傳吏乃書牘背示之注牘木簡以書辭也說文解字牘書版

也後漢書北海靖王興傳蔡邕傳注同史記匈奴傳漢遺單于書牘以尺一寸單于遺漢書以尺二寸牘及封印皆合廣大據此則漢時詔策書疏皆以木簡亦曰板版均可名牘皆有封泥此封泥色紫背有版痕繩痕當是以版入中上以繩緘其口以泥入繩至版然後加以封印外加青囊囊之兩端無縫以護封泥如臧玉牒於石檢金繩滕之石泥封之印之以璽也中約署當是東牘之中而署字以為識也東觀漢記鄧訓列傳又知訓好以青泥封書還過趙國易陽並載青泥一牒至上谷遺訓

封泥攷略卷一

四

丞相封泥



丞相

右封泥五字印文曰丞相之印章按漢書百官公卿表相國

丞相皆秦官金印紫綬掌丞天子助理萬機秦有左右高帝
即位置一丞相十一年更名相國綠綬孝惠高后置左右丞
相文帝二年復置一丞相有兩長史秩千石哀帝元壽二年
更名大司徒

封泥攷略卷一

五

御史大夫封泥



右封泥四字印文曰御史大夫按漢書百官公卿表御史大
夫秦官位上卿銀印青綬掌副丞相有兩丞成帝綏和元年
更名大司空金印紫綬祿比丞相哀帝建平二年復為御史
大夫元壽二年復為大司空

御史大夫封泥



右封泥四字印文曰御史大夫詳前

封泥攷略卷一

六

御史大夫封泥



右封泥五字印文曰御史大夫章御史大夫詳前史記封禪

書夏漢改歷以正月為歲首而色上黃官名更印章以五字為太初元年孝武本紀漢書郊祀志並同武帝紀色上黃數用五張晏曰漢據土德土數五故用五謂印文也若丞相曰丞相之印章諸卿及守相印文不足五字者以之足之此有章字以足五字是太初以後所作印也

封泥攷略卷一

七

御史大夫封泥



右封泥五字印文曰御史大夫章詳前

御史大夫封泥



右封泥五字印文曰御史大夫章詳前

封泥攷略卷一

八

御史中丞封泥



右封泥四字印文曰御史中丞按漢書百官公卿表御史大夫有兩丞秩千石一曰中丞在殿中蘭臺掌圖籍祕書外督部刺史內領侍御史員十五人受公卿奏事舉劾按章成帝元壽二年御史中丞更名御史長史

御史府封泥



右封泥四字印文曰御史府印御史詳前府者官府與丞相
竝稱曰兩府漢書薛宣傳考績功課簡在兩府師古曰兩府
丞相御史府也

封泥攷略卷一

九

御史府封泥



右封泥四字印文曰御史府印詳前

御史府封泥



右封泥四字印文曰御史府印詳前

封泥攷略卷一

十

大司空封泥



右封泥五字印文曰大司空印章按漢書百官公卿表御史
大夫成帝綏和元年更名大司空哀帝建平二年復為御史
大夫元壽二年復為大司空何武師丹朱博彭宣王崇甄豐
皆為大司空此其印也

强弩將軍封泥



右封泥四字印文曰强弩將軍按漢書辨疑曰衛霍傳有李沮公卿表及田延年傳有許延壽恩澤侯表有孫建藝文志有王圍竝為此官又將軍位上卿金印紫綬卿印太初元年更以五字曰章詳前此無章字則太初以前物也

封泥攷略卷一

十一

裨將軍封泥



右封泥五字印文曰裨將軍印章按漢書王莽傳裨將軍千二百五十人又有裨將軍張賽漢同印文

戈船侯封泥



右封泥四字印文曰戈船侯印按漢書百官公卿表無戈船侯胡氏琨泥封目錄曰疑是戈船將軍之軍侯

封泥攷略卷一

十二

戈船侯封泥



右封泥四字印文曰戈船侯印詳前

奉常丞封泥



右封泥四字印文曰奉常丞印按漢書百官公卿表奉常奉官掌宗廟禮儀有丞景帝中六年更名太常此曰奉常自是未改太常以前印也

封泥攷略卷一

三

太史令封泥



右封泥五字印文曰太史令之印按續漢書百官志太常屬官太史令一人又藝文志博學七章者太史令胡毋敬所作也

孝文廟令封泥



右封泥四字印文曰孝文廟令按漢書百官公卿表奉常屬

封泥攷略卷一

四

官有諸廟寢園食官令長丞此孝文帝廟令之印史記秦本紀景帝元年十月詔御史爲文帝廟昭德舞丞相嘉等請郡國諸侯各爲文帝立太宗之廟此印無郡國名自是奉常所掌矣

孝景園令封泥



右封泥四字印文曰孝景園令按漢書百官公卿表奉常秦官景帝中六年更名太常屬官有諸廟寢園食官令長丞此園令之印也

封泥攷略卷一

圭

孝惠滯丞封泥



右封泥四字印文曰孝惠滯丞按漢書百官公卿表奉常屬官有諸寢令長丞印作滯即滯此滯之丞也

杜丞封泥



右封泥二字半通印文曰杜丞按漢書元帝紀初元元年孝

封泥攷略卷一

夫

宣皇帝葬杜陵臣瓚曰杜陵在長安南五十里百官公卿表有諸陵縣又漢官有先帝陵每陵監丞五人三百石而據長陵丞印用方印四字與它縣丞印同當即長陵縣丞印此印但曰杜且用半印疑為杜陵之監丞簠齋陳氏曰監丞自當有監字

長陵丞封泥



右封泥四字印文曰長陵丞印按漢書高帝紀十二年五月

封泥攷略卷一

七

葬長陵地理志左馮翊長陵注高帝置百官公卿表奉常掌宗廟禮儀諸陵縣皆屬也元帝永光元年分諸陵邑屬三輔則長陵初屬奉常後乃屬左馮翊也縣丞詳後余疑長陵二字杜上者為陵員

長陵丞封泥



右封泥四字印文曰長陵丞印詳前

封泥攷略卷一

八

安陵丞封泥



右封泥四字印文曰安陵丞印按漢書惠帝紀七年九月葬

安陵地理志右扶風安陵縣惠帝置朱博傳以太常掾察廉補安陵丞關中記安陵俗稱女啁陵水經注十三州志本周之程邑詩

程伯休父一統志詩正義周書僂文王在程作程寤程典皇甫謐云文王徙宅於程蓋謂此也記正義引周書作郢郎孟子所云畢郢也

封泥攷略卷一

九

頃園長封泥



右封泥四字印文曰頃園長印按漢書戾太子傳詔置園邑有司奏請比諸侯王園園置長丞知諸侯王皆有園此頃園頃王園也唯王謚頃者甚多不可定耳

□祠□長封泥



右封泥四字印文曰□祠□長存下半按漢書百官公卿表奉常秦官景帝中六年更名太常屬官有太祝令丞未言長景帝中六年更名太祝為祠祀漢銅印有沛祠祀長

封泥攷略卷一

十

光祿勳封泥



右封泥五字印文曰光祿勳印章按漢書百官公卿表郎中令秦官掌宮殿掖門戶武帝太初元年更名光祿勳此其印也

光祿勳封泥



右封泥五字印文曰光祿勳印章詳前

封泥攷略卷一

三

中宮謁丞封泥

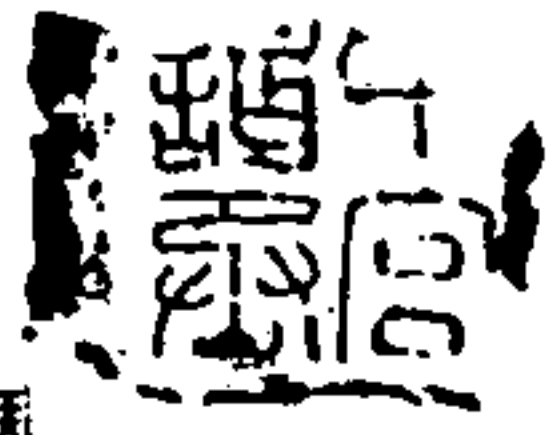

右封泥四字印文曰中宮謁丞按漢書百官公卿表郎中令掌宮殿掖門戶屬官有大夫郎謁者此曰中宮疑是皇太后皇后宮中之謁者丞也

中郎將封泥



右封泥五字印文曰中郎將印章按漢書百官公卿表郎中令秦官武帝太初元年更名光祿勳平帝元始元年置中郎將秩比二千石此其印也

封泥攷略卷一

三

衛尉封泥



右封泥五字印文曰衛尉之印章按漢書百官公卿表衛尉秦官掌宮門衛屯兵有丞景帝初更名中大夫令後元年復為衛尉此其印也

衛士丞封泥



右封泥四字印文曰衛士丞印按漢書百官公卿表衛尉屬官景帝初更名中大夫合後元年復為衛尉屬官有衛士令丞此其丞之印也

封泥攷略卷一

三

衛士丞封泥



右封泥四字缺下一二字印文曰衛口丞口詳前

都候丞封泥

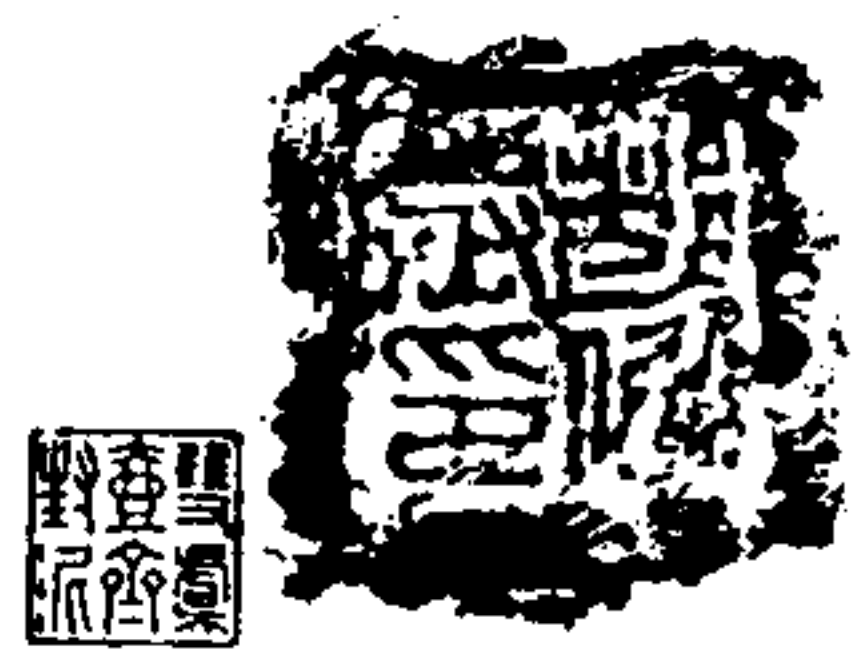

右封泥四字印文曰都候丞印按續漢書百官志衛尉屬官有左右都候本注曰丞各一人用禮司寤氏有夜士干寶注曰今都候之屬簠齋陳氏銅印有都候此其證也

封泥攷略卷一

三

太僕封泥



右封泥四字印文曰太僕之印按漢書百官公卿表太僕秦官掌輿馬此其印也

太僕丞封泥



右封泥四字印文曰太僕丞印按漢書百官公卿表太僕掌輿馬有兩丞續漢志云丞一人此未言左右或是光武并官省職後印也

封泥攷略卷一

三

家馬丞封泥



右封泥四字印文曰家馬丞印按漢書百官公卿表太僕掌輿馬屬官有家馬令丞尉此其丞之印也

車府丞封泥



右封泥四字印文曰車府丞印按漢書百官公卿表太僕屬官有車府令丞此其丞之印也

封泥攷略卷一

三

騎馬丞封泥



右封泥四字印文曰騎馬丞印按漢書百官公卿表太僕屬官有騎馬令丞此其丞之印也

中車司馬封泥



右封泥四字印文曰中車司馬按漢書百官公卿表續漢書

封泥攷略卷一

三

百官志衛尉屬官皆有公車司馬令丞而無中車司馬中太僕掌皇太后輿馬不常置也此中車或是中太僕屬而表闕與史記秦始皇本紀封在中車府令趙高行符璽事所是此中車之一證也

廷尉封泥



右封泥五字印文曰廷尉之印章按漢書百官公卿表廷尉秦官掌刑辟景帝中六年更名大理武帝建元四年復為廷尉哀帝元壽二年復為大理此武帝時之印也

封泥攷略卷一

三

行人令封泥



右封泥四字印文曰行人令印按漢書百官公卿表典客秦官景帝中六年更名大行令武帝太初元年更名大鴻臚屬官有行人令丞此其令之印也

郡邸長封泥



右封泥四字印文曰郡邸長印按漢書百官公卿表典客屬官有郡邸長丞師古曰主諸郡之邸在京師者也此其長之印也

封泥攷略卷一

无

宗正丞封泥



右封泥四字印文曰宗正丞印按漢書百官公卿表宗正秦官掌親屬有丞平帝元始四年更名宗伯此曰宗正丞是平帝元始前印也

少府封泥



右封泥五字印文曰少府之印章按漢書百官公卿表少府秦官掌山海池澤之稅以給其養有六丞此其印也

封泥攷略卷一

手

少府丞封泥



右封泥四字印文曰少府丞印少府及丞詳前

少府丞封泥



右封泥四字印文曰少府丞印詳前

封泥攷略卷一

三

少府丞封泥



右封泥四字印文曰少府丞印詳前

少府丞封泥



右封泥四字印文曰少府丞印詳前

封泥攷略卷一

三

尙書令封泥



右封泥四字印文曰尙書令印按漢書張安世傳上幸河東

亡書三篋詔問莫能知惟安世識之具作其事後購求得書以相校無所遺失上奇其材擢爲尙書令又按事始尙書令續書曰秦置漢元鼎二年以張安世爲尙書令任安亦爲之漢書百官公卿表少府屬官有尙書令丞續漢書百官志尙書令一人千石未言丞此其令之印也

封泥攷略卷一

三

大官丞封泥



右封泥四字印文曰大官丞印按漢書百官公卿表少府屬官有大官令丞師古曰太官主膳食此其丞之印也

大官丞封泥



右封泥四字印文曰大官丞印詳前

封泥攷略卷一

三

大官丞封泥



右封泥四字印文曰大官丞印詳前

大官丞封泥



右封泥四字印文曰大官丞印詳前

封泥攷略卷一

三

大官丞封泥



右封泥四字印文曰大官丞印詳前

大官長丞封泥



右封泥四字印文曰大官長丞按漢書百官公卿表少府屬官有太官令丞又有胞人都水均官三長丞或大官有長而史未備與

封泥攷略卷一

三

湯官飲監口封泥



右封泥五字印文曰湯官飲監口按漢書百官公卿表少府屬官有湯官師古曰湯官主餅餌此印官名曰飲監是湯官之職印字或五或六未可定也

導官導丞封泥



右封泥四字印文曰導官導丞按漢書百官公卿表少府屬官有導官師古曰導官主擇米後漢書鄧皇后紀導官注主導擇米以供祭祀續漢書百官志導官令本注導擇也又攷

封泥攷略卷一

美

漢書司馬相如傳導一莖六穗於庖鄭氏曰導擇也一莖六穗謂嘉禾之米於庖厨以供祭祀字皆導皆訓擇而史記司馬相如傳作導徐廣曰導瑞禾也說文導禾也從禾道聲司馬相如曰一莖六穗此印二導字亦從禾知導乃本字從禾也導官導丞與鹽官果丞橘官橘丞同義皆以所主之物名官主米而曰導者導為瑞禾取嘉名也後誤為導注釋者未究原委即以擇為訓耳今據印文與史記足證兩漢書作導者皆傳寫之誤也錢少詹謂收臧古印於史學不無裨益洵哉

居室丞封泥



右封泥四字印文曰居室丞印按漢書百官公卿表少府屬官有居室丞武帝太初元年更名居室為保宮此武帝前之印也

封泥攷略卷一

美

居室丞封泥



右封泥四字印文曰居室丞印詳前

居室丞封泥



右封泥四字印文曰居室丞印詳前

封泥攷略卷一

美

東織□□封泥



右封泥四字印文曰東織□□按漢書百官公卿表少府屬官有東織西織合丞河平元年省東織更名西織為織室此河平前之印也

宦者丞封泥

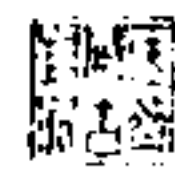

右封泥四字印文曰宦者丞印按漢書百官公卿表少府屬官有宦者令丞此其丞之印也

封泥攷略卷一

罕

少府銅丞封泥



右封泥四字印文曰少府銅丞按漢書百官公卿表水衡都

尉武帝元鼎二年初置屬官有鍾官辨銅令丞如淳曰鍾官鑄錢官也辨銅主分別銅之種類也表又曰初鑄錢屬少府今據此印知班史言鑄錢者兼辨銅丞言之此則辨銅丞之印省辨字也

封泥攷略卷一

聖

少內封泥

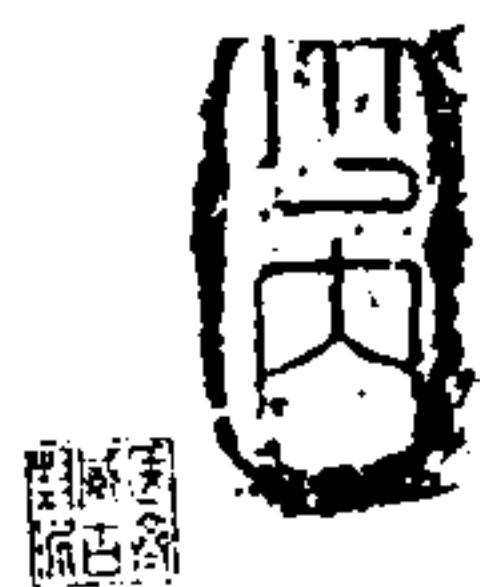

右封泥二字半通印文曰少內按周禮天官職內主入也若

令之泉所入謂之少內釋曰按王氏漢官解云小官嗇夫各擅其職謂倉庫少內嗇夫之屬各自擅其條理所職主由此言之少內臧聚似令之少府但官卑職碎以少為名漢官曰少者小也小故稱少府王者以租稅為公用山澤陂池之稅以供王之私用古皆作小府此印文自當附少府矣

封泥攷略卷一

聖

中壘右尉封泥



右封泥四字印文曰中壘右尉按漢書百官公卿表執金吾屬官有中壘令丞中壘兩尉此右尉之印也

都船丞封泥



右封泥四字印文曰都船丞印按漢書百官公卿表中尉秦官武帝太初元年更名執金吾屬官有都船令丞此其丞之印也

封泥攷略卷一

罍

都船丞封泥



右封泥四字印文錯綜讀曰都船丞印攷中尉秦官秦官印文多錯綜此印亦秦制與

廣左都尉封泥



右封泥四字印文曰廣左都尉按漢書百官公卿表中尉太初元年更名執金吾屬官有左右京輔都尉史記平準書益廣關置左右輔注徐廣曰元鼎三年丁卯歲徙函谷關於新安東界此左輔都尉之印所以曰廣左都尉也

封泥攷略卷一

罍

廣左都尉封泥



右封泥四字印文曰廣左都尉詳前

中騎千人封泥

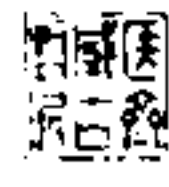

右封泥四字印文曰中騎千人按漢書百官公卿表中尉典

封泥攷略卷一

璽

屬國屬官有千人又西域都護有千人續漢志騎都尉本注曰本監羽林騎又侍中本注曰法駕出則多識者一人參乘餘皆騎在乘輿後又中黃門穴從僕射出則騎從又職官有官騎此云中騎疑是中官騎之千人故加中字如中太僕與中車司馬文也

大匠丞封泥



右封泥四字印文曰大匠丞印按漢書百官公卿表將作大匠有兩丞此是其印未言左右或竝二為一也

封泥攷略卷一

璽

左校丞封泥



右封泥四字印文曰左校丞印按漢書百官公卿表將作大匠屬官有左右前後中校令丞此左校令之丞也

私官丞封泥



右封泥四字印文曰私官丞印按漢書百官公卿表詹事掌
皇后太子家屬官有私府丞此曰私官可補史闕

封泥攷略卷一

畢

長信私丞封泥



右封泥四字印文曰長信私丞按漢書百官公卿表詹事秦

官掌皇后太子家又中長秋私府永巷倉廩祠祀食官令長
丞諸宦官皆屬焉長信詹事掌皇太后宮景帝中六年更名
長信少府平帝元始四年更名長樂少府此印曰長信私丞
長信自是皇太后宮私丞當是私府丞省文也續漢志有中
宮私府令丞本注曰宦者

封泥攷略卷一

畢

長信宦丞封泥



右封泥四字印文曰長信宦丞按漢書百官公卿表少府屬
官有宦者令丞此曰長信宦丞當是景帝中六年長信詹事
更名長信少府之宦者丞省者字以成四字也

長信倉封泥



右封泥四字印文曰長信倉印按漢書百官公卿表詹事屬

封泥攷略卷一

巽

官有倉長丞又長信詹事掌皇太后宮景帝中六年更名長信少府張晏曰以太后所居宮為名也居長信宮則曰長信少府居長樂宮則曰長樂少府然則是印曰長信倉蓋太后居長信宮時所置倉長丞也

□□國封泥



右封泥五字印文曰□□國印章缺前二字按漢書百官公卿表典屬國秦官此典屬二字雖缺自是其印

封泥攷略卷一

辛

上林丞封泥



右封泥四字印文曰上林丞印按漢書百官公卿表水衡都尉武帝元鼎二年初置掌上林苑屬官有上林令丞又曰上林有八丞十二尉上林初屬少府此其丞之印也

上林丞封泥



右封泥四字印文曰上林丞印上林二字在上者尊之也

封泥攷略卷一

至

上林尉封泥



右封泥四字印文曰上林尉印上林及尉詳前

御羞丞封泥



右封泥四字印文曰御羞丞印按漢書百官公卿表水衡都

封泥攷略卷一

至

尉屬官有御羞令丞如淳曰御羞地名也在藍田其土肥沃多出御物可進者揚雄謂之御宿三輔黃圖御羞宜春皆苑名也師古曰御宿則今長安城南御宿川也羞宿聲相近故或云御羞或云御宿耳羞者珍羞所出宿者止宿之義此自是掌珍羞之御羞令之丞也

禁圃左丞封泥

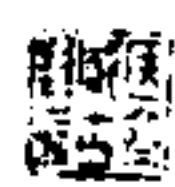

右封泥四字印文曰禁圃左丞按漢書百官公卿表水衡都尉屬官有禁圃令丞禁圃兩尉據此云左則丞亦有兩如尉可以補史之略

封泥攷略卷一

五

宜春左園封泥



右封泥四字印文曰宜春左園按三輔黃圖宜春下苑在京城東南隅據此印知宜春上苑下苑亦稱左苑右苑苑亦稱園御宿苑黃圖引三秦記作御宿園也

內史封泥



右封泥四字印文曰內史之印按漢書百官公卿表內史周官秦因之景帝二年分置左內史右內史此無左右字景帝前之印與

封泥攷略卷一

五

內史封泥



右封泥四字印文曰內史之印詳前

內史封泥



右封泥四字印文曰內史之印詳前

封泥攷略卷一

姜

左馮翊封泥



右封泥五字印文曰左馮翊印章按漢書百官公卿表內史周官秦因之掌治京師景帝二年分置左右內史武帝太初元年左內史更名左馮翊此其印也

長安市令封泥



右封泥四字印文曰長安市令按漢書百官公卿表京兆尹屬官有長安市令此其印也

封泥攷略卷一

姜

市丞封泥



右封泥二字半通印文曰市丞按長安市令有丞此市丞未詳其地姑附此

掌畜丞封泥



右封泥四字印文曰掌畜丞印按漢書百官公卿表主爵中

封泥攷略卷一

丞

尉秦官景帝中六年更名都尉武帝太初元年更名右扶風屬官有掌畜令丞如淳曰尹翁歸傳曰豪疆有論罪輸掌畜官使斫莖東方朔曰益爲右扶風畜牧之所在也此其丞之印也

掌畜丞封泥

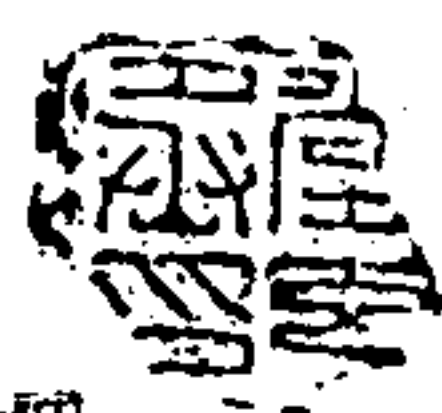

右封泥四字印文曰掌畜丞印詳前

封泥攷略卷一

丞

封泥攷略卷二目

海豐吳式芬子苾
濰縣陳介祺壽卿
同輯



漢諸侯王璽印封泥

王璽

河閒王璽 吳臧

菑川王璽 陳臧

漢王國官印封泥

丞相

封泥攷略卷二目

一

菑川丞相 陳臧

相

定陶相印章 吳臧

趙相之印章 陳臧

眞口相口章 下半缺 吳臧

廣川相印章 陳臧

廣陽相印章 陳臧

廣陽相印章 陳臧

廣陽相印章 陳臧

廣陽相印章 吳臧

廣陽相印口 吳臧

高密相印章 陳臧

梁相之印章 陳臧

梁相之印章 吳臧

魯相之印章 陳臧

魯相之印章 吳臧

泗水相印章 陳臧

泗水相印章 吳臧

封泥攷略卷二目

二

泗水相印章 吳臧

廣陵相印章 吳臧

廣陵相印口 左半缺 陳臧

六安相印章 陳臧

六安相印章 陳臧

六安相印章 陳臧

長沙相印章 吳臧

平口印章 上半缺 吳臧

口口相印章 上半右半均缺 陳臧

□□相印章 右半缺 陳臧

奉常 屬官

菑川頃廟 陳臧

郎中令 郎中

吳郎中印 吳臧

□郎□印 上半缺 吳臧

僕

六安僕印 吳臧

少府 御丞

封泥攷略卷二目

三

廬江御丞 吳臧

菑川府丞 村 陳臧

詹事長秋

□□秋 上半缺 陳臧

中尉

齊中尉印 陳臧

城陽中尉 陳臧

水衡都尉 廢丞

齊中廢丞 陳臧

齊中廢丞 陳臧

內史

趙內史印章 陳臧

菑川內史 陳臧

淮陽內史章 陳臧

六安內史章 陳臧

六安內史章 吳臧

村

左府 半通印 陳臧

左府 半通印 陳臧

左府 半通印 陳臧

左□ 半通印 陳臧

守府 半通印 陳臧

□銅 半通印 陳臧

漢侯印封泥

侯

丞相曲逆侯章 吳臧

曲逆侯印 吳臧

封泥攷略卷二目

四

赤泉侯印 陳臧

侯名印

汾陰侯昌 陳臧

封君名印

南昌君布 陳臧

漢侯國官印封泥

相

平侯相印 陳臧

女陰侯相 陳臧

封泥攷略卷二目

女陰侯相 吳臧

建成侯相 陳臧

劇魁侯相 吳臧

蔡侯相印 陳臧

蔡侯相印 陳臧

□□侯相 右半缺 附 陳臧

□平□相 上半缺 附 陳臧

邠侯□□ 左半缺 附 陳臧

附

□鄒□丞 上半缺 陳臧

倉一字 陳臧

封泥攷略卷二目

封泥攷略卷二
河間王璽封泥

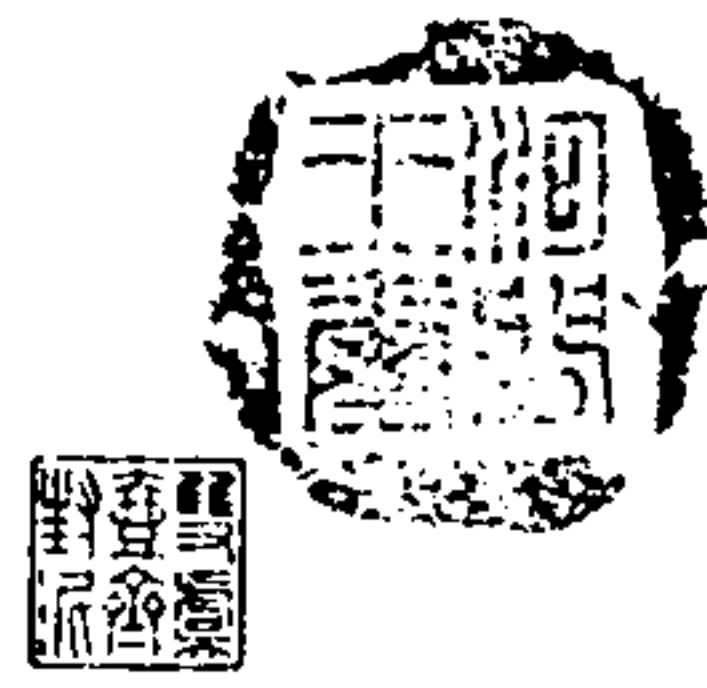

右封泥四字璽文曰河間王璽按漢書地理志河間國故趙

封泥攷略卷二

文帝二年別爲國應劭曰在兩河之間漢書諸侯王表河間
孝文二年二月乙卯文王辟疆以趙幽王子立薨哀王福嗣
薨亡後又河間獻王德景帝子二年三月甲寅立薨共王不
周嗣薨剛王基嗣薨頃王綏嗣薨孝王慶嗣薨王元嗣建昭
元年廢遷房陵建始元年正月丁亥惠王良以孝王子紹封
薨王尚嗣王莽篡位貶爲公明年廢此其璽也參攷河間獻
王傳及史記諸侯年表世次悉合唯不周竝作不害基竝作
堪綏竝作授攷古人命名不害已見孟子申子不周則未見
要以列傳年表爲正也漢書百官公卿表諸侯王高帝初置

金璽蓋綬掌治其國有太傅輔王內史治國民中尉掌武職
丞相統眾官羣卿大夫都官如漢朝景帝十五年令諸侯王
不得復治國天子爲置吏改丞相曰相省御史大夫廷尉少
府宗正博士官大夫謁者郎諸官長丞皆損其員武帝改漢
內史爲京兆尹中尉爲執金吾郎中令爲光祿勳故王國如
故損其郎中令秩千石改太僕曰僕秩亦千石成帝綬和元
年省內史更令相治民如郡太守中尉如郡都尉此封泥色
紫中有繩孔背有版紋與漢官儀略同

封泥攷略卷二

二

璽又曰建武三十二年登封泰山尚書令臧玉牒封石檢以
金爲繩以石爲泥亦封泥用繩之證也
抱朴子曰古之人入山者佩黃神白章印以封泥著所在之
四方各百步則虎狼不敢近是道家亦有封泥埒識於此

菑川王璽封泥

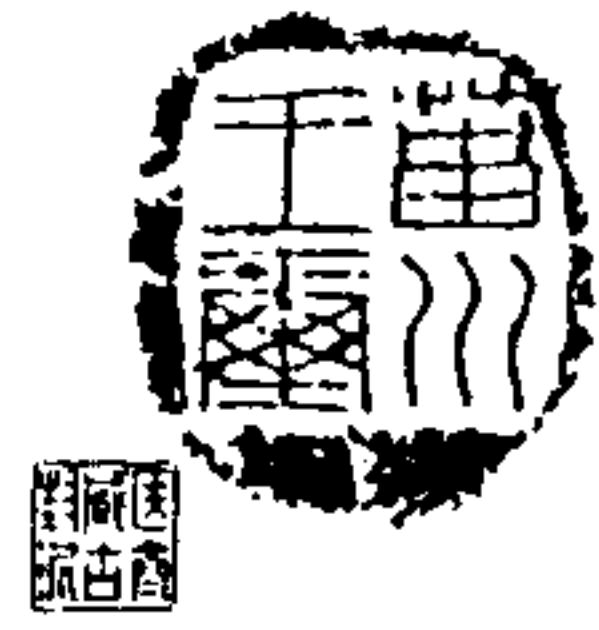

右封泥四字璽文曰菑川王璽按漢書地理志菑川國故齊

封泥攷略卷二

三

文帝十八年別爲國後並北海諸侯王表菑川孝文十六年
四月丙寅王賢以齊悼王子武城侯立反誅懿王志以齊悼
惠王子安都侯立爲濟北王孝景四年徙菑川薨靖王建嗣
薨頃王遺嗣薨思王終古嗣薨考王尙嗣薨孝王橫嗣薨懷
王友嗣薨王永嗣王莽篡位貶爲公明年廢此其璽也董齋
陳氏臧淮陽王璽是白玉者非金與表異

菑川丞相封泥



右封泥四字印文曰菑川丞相菑川王國攷見前此自是景
帝中五年以前王賢王志時丞相之印也出臨菑

封泥攷略卷二

四

定陶相封泥



右封泥五字印文曰定陶相印章按漢書地理志濟陰郡故
梁景帝中六年別爲濟陰國宣帝甘露二年更名定陶諸侯

王表楚孝王囂宣帝子甘露二年立爲定陶王又定陶共王
 康元帝子河平四年徙定陶傳二世此其相之印也又攷王
 相印文初止四字明集古印譜載江都王相印文曰江都相
 印至武帝太初元年更名印章始用五字史記封禪書夏漢
 改歷以正月爲歲首而色上黃官名更印章以五字爲太初
 元年孝武本紀漢書郊祀志竝同武帝紀色上黃數用五張
 晏曰漢據土德土數五故用五謂印文也若丞相曰丞相之
 印章諸卿及守相印文不足五字者以之足之則此印乃太
 初以後所造也

封泥攷略卷二

五

趙相封泥



右封泥五字印文曰趙相之印章按漢書地理志趙國故秦

邯鄲郡高帝四年爲趙國景帝三年復爲邯鄲郡五年復故
 諸侯王表趙隱王如意高帝子九年立又趙共王恢高帝子
 高后七年徙趙又趙幽王友高帝子十一年立爲淮陽王二
 年徙趙孝文元年王遂以幽王子紹封又趙敬肅王彭祖景
 帝子二年立爲廣川王四年徙趙傳三世又地節四年哀王
 高以頃王子紹封傳三世此其相之印也

封泥攷略卷二

六

真□相封泥



右封泥五字印文曰真□相□章史記諸侯年表孝武元鼎
 四年真定國頃王平元年常山憲王子漢書諸侯王表真定
 頃王平傳五世但真下字缺或非真定未可知耳

廣川相封泥



右封泥五字印文曰廣川相印章按漢書地理志信都國景帝二年為廣川國宣帝甘露三年復故諸侯王表廣川惠王越景帝子中二年立薨繆王齊嗣薨王去嗣廢地節四年戴王文以繆王子紹封傳二世此其相之印也

廣陽相封泥



右封泥五字印文曰廣陽相印章按漢書地理志廣陽國高帝燕國昭帝元鳳元年為廣陽郡宣帝本始元年更為國諸侯王表廣陽本始元年項王建以燕刺王子紹封傳四世此其相之印也

封泥攷略卷二

七

廣陽相封泥



右封泥五字印文曰廣陽相印章詳前

廣陽相封泥



右封泥五字印文曰廣陽相印章詳前

封泥攷略卷二

八

廣陽相封泥



右封泥五字印文曰廣陽相印章詳前

封泥攷略卷二

九

廣陽相封泥



右封泥五字印文曰廣陽相印章詳前

高密相封泥



右封泥五字印文曰高密相印章按漢書地理志高密國故

封泥攷略卷二

十

齊文帝十六年別爲膠西國宣帝本始元年更爲高密國諸侯王表高密本始元年十月哀王以廣陵厲王子立薨頃王章嗣薨懷王寬嗣薨王慎嗣王莽篡位貶爲公明年廢此其相之印也

梁相封泥



右封泥五字印文曰梁相之印章按漢書地理志梁國故秦碭郡高帝五年為梁國諸侯王表梁懷王揖文帝子二年立薨亡後又梁孝王武文帝子二年立為代王三年徙為淮陽王十年徙梁傳八世此其相之印也

封泥攷略卷二

土

梁相封泥



右封泥五字印文曰梁相之印章詳前

魯相封泥



右封泥五字印文曰魯相之印章按漢書地理志魯國故秦薛郡高后元年為魯國諸侯王表魯恭王餘景帝子二年立為淮陽王二年徙魯傳五世此其相之印也

封泥攷略卷二

土

魯相封泥

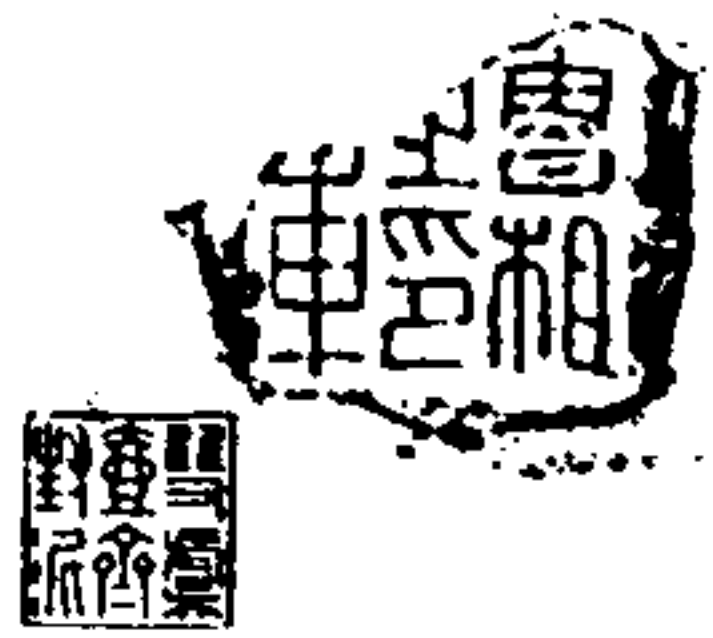

右封泥五字印文曰魯相之印章詳前

泗水相封泥



右封泥五字印文曰泗水相印章按漢書地理志泗水國故東海郡武帝元鼎四年別為泗水國諸侯王表泗水元鼎元年思王商以常山憲王少子立薨哀王安世嗣亡後太初三年戴王賀以思王子紹封傳四世此其相之印也

封泥攷略卷二

三

泗水相封泥

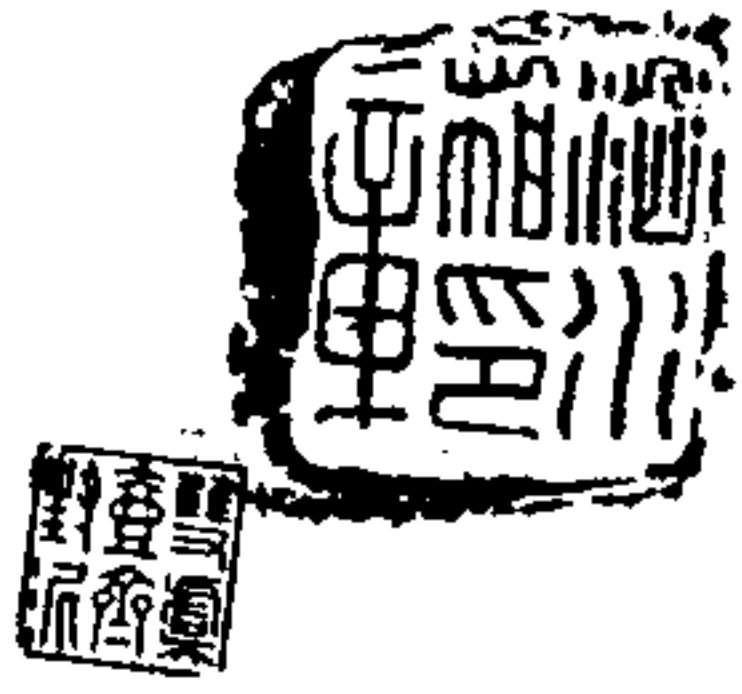

右封泥五字印文曰泗水相印章詳前

泗水相封泥



右封泥五字印文曰泗水相印章詳前

封泥攷略卷二

四

廣陵相封泥



右封泥五字印文曰廣陵相印章按漢書地理志廣陵國高

帝六年屬荊州十一年更屬吳景帝四年更名江都武帝元狩三年更名廣陵莽曰江平屬徐州諸侯王表廣陵厲王胥武帝子元狩六年立自殺初元二年孝王霸以厲王子紹封傳三世亡後元延二年靖王守以孝王子紹封傳二世此其相之印也

封泥攷略卷二

五

廣陵相封泥



右封泥五字印文曰廣陵相印章詳前

六安相封泥

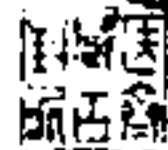

右封泥五字印文曰六安相印章按漢書地理志六安國故楚高帝元年別為衡山五年屬淮南文帝十六年復為衡山武帝元狩二年別為六安國諸侯王表六安元狩二年恭王慶以膠東康王少子立傳五世此其相之印也

封泥攷略卷二

六

六安相封泥



右封泥五字印文曰六安相印章詳前

六安相封泥



右封泥五字印文曰六安相印章詳前

封泥攷略卷二

七

長沙相封泥

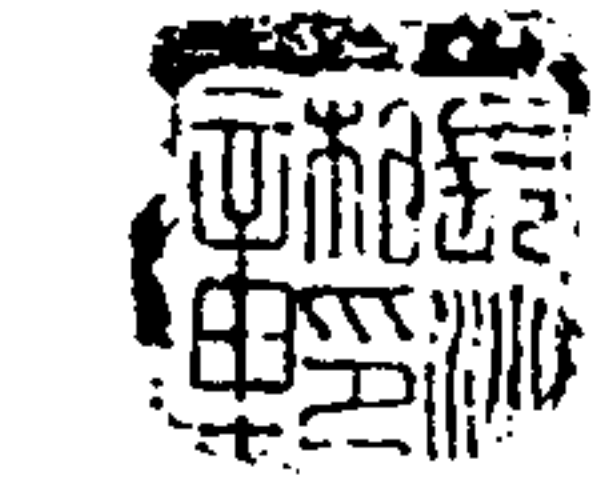

右封泥五字印文曰長沙相印章按漢書地理志長沙國秦郡高帝五年爲國諸侯王表長沙定王發景帝子二年立傳五世亡後初元四年孝王宗以刺王子紹封傳三世此其相之印也

□平相封泥



右封泥五字印文曰□平相印章按漢書地理志王國有廣平有東平此平上一字闕不能定爲何國之相印也

封泥攷略卷二

八

□□相封泥



右封泥五字印文曰□□相印章王國二字泐不可攷附王相後

□□相封泥



右封泥五字印文曰□□相印章王國二字缺不可攷附王相後

封泥攷略卷二

九

菑川頃廟封泥



右封泥四字印文曰菑川頃廟頃左旁僅可辨廟字僅存上半按漢書百官公卿表奉常景帝中六年更名太常諸廟寢園食官令長丞及諸陵縣皆屬焉此曰頃廟自是菑川頃王遺之廟未言食官令長丞或是員吏印也出臨菑

吳郎中封泥



右封泥四字印文曰吳郎中印按史記諸侯年表高祖十二年荆更爲吳國初王濞元年孝景三年反誅郎中詳前

封泥攷略卷二

三

吳郎中封泥

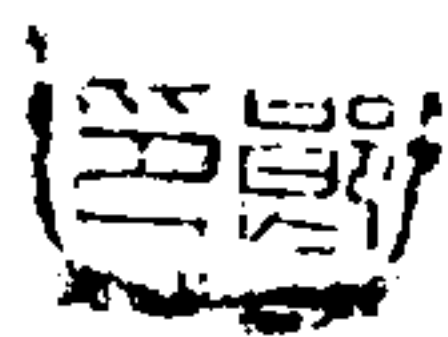

右封泥四字缺上半印文曰□吳郎□中印詳前

六安僕封泥



右封泥四字印文曰六安僕印六安及僕詳前

封泥攷略卷二

三

廬江御丞封泥



右封泥四字印文曰廬江御丞安史記諸侯年表文帝十六年陽周侯劉賜封廬江王漢書百官公卿表少府屬官有御府令丞此當是廬江王劉賜之御府丞也

菑川府丞封泥



右封泥四字印文曰菑川府丞出臨菑此府自是少府若丞

封泥攷略卷二

三

相府御史府乃尊其署曰府非官名也少府丞表云有六志云本注曰丞一人比千石此印菑字从口不从田與封泥漢器印泉菑字不同又印大於王璽不能無疑友人慫恿入錄姑說而附之或曰印大是秦制

□□秋封泥



右殘封泥四字印文存下二字一有筆畫一作秋出臨菑校

封泥攷略卷二

三

漢書百官公卿表詹事屬官有中長秋宦官師古曰皇后之官成帝鴻嘉三年省詹事官并屬大長秋師古曰省皇后詹事總屬長秋也此長秋自是都官如漢朝菑川王后宦官之印惟上二字不能定耳

齊中尉封泥

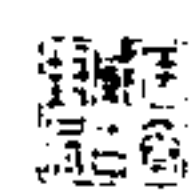

右封泥四字印文曰齊中尉印出臨菑校史記諸侯年表高

封泥攷略卷二

四

帝子齊王劉肥肥子則悼惠世家作側肥子將閭將閭子壽壽子次昌武帝子閔漢書百官公卿表諸侯王高帝初置中尉掌武職羣卿大夫都官如漢朝此印雖未能定齊何王時自是高帝武帝子孫王齊者之官非田儋韓信時物也

城陽中尉封泥



右封泥四字印文曰城陽中尉按漢書地理志城陽國屬兗

封泥攷略卷二

美

州肇域記漢城陽國治莒孝文二年立朱虛侯章為城陽王
此城陽王劉章中尉之印也又鼂錯傳迺拜鄧公為城陽中
尉又建元年中上招賢良公卿言鄧先注師古曰鄧先猶云
鄧先生也一曰先者其名也或即鄧公之印與

齊中廢丞封泥



右封泥四字印文曰齊中廢丞按漢書百官公卿表太僕屬
官有大廢令丞尉又諸侯王羣卿大夫都官如漢朝此封泥
出臨菑自是齊國太僕屬官之印中廢或是內官

封泥攷略卷二

美

齊中廢丞封泥



右封泥四字印文曰齊中廢丞詳前

趙內史封泥



右封泥五字印文曰趙內史印章趙及內史詳前

封泥攷略卷二

七

菑川內史封泥



右封泥四字印文曰菑川內史菑川及內史詳前出臨菑

淮陽內史封泥



右封泥五字印文曰淮陽內史章按漢書地理志兗州淮陽

封泥攷略卷二

六

國高帝十一年置孝明帝更名陳國後漢書郡國志豫州陳國高帝置為淮陽章和二年改史記諸侯年表淮陽國都陳初王劉友高祖子徙趙孝惠元年為郡七年復為國懷王強惠帝子王武惠帝子誅國除孝文前三年復置代王武徙又徙梁為郡孝景前元年復置王非景帝子徙魯四年為郡漢書諸侯王表憲王欽宣帝子王欽子王縝子莽貶為公明年廢後漢封淮陽者不具載內史詳前

六安内史封泥



右封泥五字印文曰六安内史章六安及内史詳前

封泥攷略卷二

无

六安内史封泥



右封泥五字印文曰六安内史章詳前

左府封泥



右封泥二字半通印文曰左府疑是王國丞相御史兩府之一姑埵王國官後出臨菑

封泥攷略卷二

手

左府封泥



右封泥二字半通印文曰左府詳前

左府封泥



右封泥二字半通印文曰左府詳前

左口封泥



右殘封二字半通印文存一字曰左出臨菑自是王國官姑
坳左府封泥後此左字大或曰秦印

封泥攷略卷二

三

守府封泥



右封泥二字半通官印文曰守府出臨菑是齊國守府掾史
之印

口銅封泥



右殘封泥二字半通印文曰口銅銅上之字下半作木不可
攷似秦印小篆文出臨菑坳王國官印後

封泥攷略卷二

三

丞相曲逆侯封泥



右封泥六字印文曰丞相曲逆侯章按漢書地理志中山國

封泥攷略卷二

三

曲逆張晏曰濡水於城北曲而西流故曰曲逆史記陳丞相世家高帝南過曲逆上其城望見其室屋甚大曰壯哉縣吾行天下獨見洛陽與是耳顧問御史曰曲逆戶口幾何對曰始秦時三萬餘戶間者兵數起多亡匿今見五千戶於是詔御史更以陳平為曲逆侯孝惠帝六年相國曹參卒以安國侯王陵為右丞相陳平為左丞相陵之免丞相呂太后乃徙平為右丞相孝文帝立以為太尉勃親以兵誅呂氏功多陳平欲讓勃尊位乃謝病孝文帝初立怪平病問之平曰高祖時勃功不如臣平及誅諸呂臣功亦不如勃願以右丞相讓

勃於是孝文帝乃以絳侯勃為右丞相位次第一平徙為左丞相位次第二賜平金千斤益封三千戶絳侯謝病請免相陳平專為一丞相孝文帝二年丞相陳平卒謚為獻侯子共侯買代侯二年卒子簡侯恢代侯二十三年卒子何代侯二十三年何坐略人妻棄市國除此其印也漢書百官公卿表爵二十級徹侯金印紫綬避武帝諱曰通侯或曰列侯改所食國令長名相又有家丞門大夫庶子

封泥攷略卷二

三

曲逆侯封泥



右封泥四字印文曰曲逆侯印曲逆侯詳前

赤泉侯封泥



赤泉侯印

右封泥四字印文曰赤泉侯印按史記諸侯年表莊侯楊喜高帝七年封項羽紀注謚壯子定侯殷漢書高惠高后孝文功臣表謚嚴子名敷孫毋害嗣免復封臨汝侯此其印也印文又見漢銅印

封泥攷略卷二

姜

汾陰侯昌封泥



汾陰侯印

右封泥四字印文曰汾陰侯昌按漢書地理志汾陰縣屬河

東郡在南史記高祖功臣侯年表高祖六年正月丙午汾陰悼侯周昌元年初起以職志擊破秦入漢出關以內史堅守敖倉以御史大夫定諸侯比清陽侯二千八百戶漢書高惠高后孝文功臣表汾陰悼侯周昌薨哀侯開方嗣薨侯意嗣坐行賊髡爲城旦此乃悼侯印也印著侯名與相侯宣印裨將軍張賽印同自非官印

封泥攷略卷二

姜

南昌君布封泥



南昌君印

右封泥四字印文曰南昌君布見舊譜或僞仿其文汾陰侯昌余亦疑之

平侯相封泥



右封泥四字印文曰平侯相印按漢書地理志平縣屬河南郡高惠高后孝文功臣表平悼侯工師喜高帝六年封傅子至孫坐罪免此其相印也師喜史記作沛嘉廣韻作公師壹

封泥攷略卷二

三

女陰侯相封泥



右封泥四字印文曰女陰侯相按漢書地理志女陰縣屬汝南郡史記高祖功臣侯年表高祖六年汝陰文侯夏侯嬰元年傳至曾孫坐罪國除此其相印也

女陰侯相封泥



右封泥四字印文曰女陰侯相詳前

封泥攷略卷二

三

建成侯相封泥



右封泥四字印文曰建成侯相按漢書地理志建成縣屬沛

六安內史封泥



右封泥五字印文曰六安內史章六安及內史詳前

封泥攷略卷二

无

六安內史封泥



右封泥五字印文曰六安內史章詳前

蔡侯相封泥



右封泥四字印文曰蔡侯相印按漢書地理志蔡縣屬蜀郡

封泥攷略卷二

罕

史記高祖功臣侯年表高祖九年蔡莊侯疆瞻元年傳至曾孫爲人所殺國除此其相印也蔡莊侯疆瞻漢書作平嚴侯張瞻師錢氏大昭漢書辨疑曰平史記作蔡說文亏部云古文平作𠄎又云采辨別也讀若辨古文作𠄎番字从采采與平相似番與蔡同音故蔡爲平耳

蔡侯相封泥



右封泥四字印文曰蔡侯相印詳前

封泥攷略卷二

聖

□□侯相封泥



右封泥四字印文曰□□侯相前二字缺相字下半缺出灘縣古營邱城其前半復棄入土中矣

□平□相封泥



右封泥印文曰□平□相攷漢王國相印文曰某國相印後更爲某國相印章說在定陶相印章下侯國相印則曰某國侯相此漢時印制也然則是印曰□平□相其爲侯相不疑但侯國地名下一字作平者甚多莫可攷耳

封泥攷略卷二

聖

祁侯□封泥



右封泥四字印文曰祁侯□□缺其右半自是相印二字按史記高祖功臣侯表祁國高祖六年六月丁亥穀侯繒賀元年文帝紀注謚敬侯頃侯湖漢書表作胡侯它坐不敬國除此其相之印也埒侯相後

□鄒□丞封泥



右封泥四字印文曰□鄒□丞上半缺按漢書地理志有梁

封泥攷略卷二

罍

鄒縣屬濟南郡水經濟水又東過梁鄒縣北元和志今淄州
濟陽縣本漢梁鄒縣魯詩傳古有梁騶者天子之田也作騶
東都賦制同乎梁鄒注同功臣侯表梁鄒孝侯武虎高帝六
年封千乘郡有東鄒縣此封泥出臨菑或是梁鄒丞上之字
或國或尉或邑無從攷定以有封爵姑封侯國

倉封泥



右封泥一字印文曰倉漢諸侯王國之倉印也

封泥攷略卷二

罍

封泥攷略卷三目

漢郡國官印封泥

郡守

河內守印 吳臧

南陽守印 陳臧

南陽守印 陳臧

南郡守印 陳臧

封泥攷略卷三目

廬江豫守 陳臧

傳陽守印 陳臧

會稽守印 陳臧

隴西守印 陳臧

南口守印 下右半缺 陳臧

郡太守 上 依地理志分爲二卷

河東太守章 陳臧

河東太守章 吳臧

太原太守章 陳臧

海豐吳式芬子苾
濰縣陳介祺壽卿
同輯



太原太守章 陳臧

太原太守章 吳臧

太原太守章 吳臧

上黨太守章 陳臧

上黨太守章 陳臧

上口太守章 下半缺 陳臧

河內太守章 陳臧

河南太守章 陳臧

河南太守章 陳臧

封泥攷略卷三目

河南太守章 吳臧

東郡太守章 陳臧

東郡太守章 陳臧

東郡太守章 吳臧

潁川太守 陳臧

潁川太守章 陳臧

潁川太守章 陳臧

潁川太守章 吳臧

汝南太守章 陳臧

汝南太守章 陳臧

汝南太守章 吳臧

汝南太守章 吳臧

江夏太守章 陳臧

廬江太守章 吳臧

廬江太守章 吳臧

廬□太守章 下半缺 陳臧

九江太守章 吳臧

九江太守章 吳臧

封泥攷略卷三目

三

九江太守章 吳臧

山陽太守章 陳臧

濟陰太守章 吳臧

濟陰太守章 郡名二字半殘 吳臧

沛郡太守章 陳臧

沛郡太守章 吳臧

沛郡太守章 吳臧

沛郡太守章 吳臧

沛郡太守章 陳臧

沛□太守章 陳臧

魏郡太守章 陳臧

魏郡太守章 陳臧

鉅鹿太守章 陳臧

常山太守章 吳臧

常山□□□ 吳臧

清河太守章 陳臧

涿郡太守章 陳臧

千乘太守章 吳臧

封泥攷略卷三目

四

千乘太守章 陳臧

濟南太守章 吳臧

濟南太守章 吳臧

濟南太守章 吳臧

濟南太守章 陳臧

□南太守章 上半缺 吳臧

□南□守□ 上半左半均缺 吳臧

泰山太守章 陳臧

泰山太守章 陳臧

齊郡太守章 陳臧
 齊郡太守章 吳臧
 北海太守章 陳臧
 北海太守章 吳臧
 北海太守章 吳臧
 北海太守章 吳臧
 北海太守章 吳臧
 北□太守章 北下字泐 吳臧
 東萊太守章 陳臧
 琅邪太守章 陳臧

封泥攷略卷三目

五

琅邪太守章 陳臧
 琅邪太守章 陳臧
 琅邪太守章 陳臧
 琅邪太守章 吳臧
 琅邪太守章 吳臧
 東海太守章 吳臧
 臨淮太守章 陳臧
 臨淮太守章 陳臧

臨淮太守章 吳臧
 會稽太守章 陳臧
 會稽太守章 陳臧
 丹陽太守章 陳臧
 丹陽太守章 吳臧
 豫章太守章 吳臧
 豫□太□章 下半缺 陳臧
 □章□守章 上半缺 陳臧
 桂陽太守章 吳臧

封泥攷略卷三目

六

漢中太守章 陳臧
 廣漢太守章 陳臧
 廣漢太守章 陳臧
 廣漢太守章 陳臧
 廣漢太守章 吳臧
 廣漢太守章 吳臧
 廣漢太守章 吳臧
 蜀郡太守章 陳臧
 犍爲太守章 吳臧

犍爲太守章 吳臧

犍爲□守□ 左半缺 吳臧

跋舊太守 陳臧

跋舊太守章 陳臧

跋舊太守章 陳臧

跋舊太守章 陳臧

益州太守章 吳臧

益州太守章 吳臧

巴郡太守章 陳臧

封泥攷略卷三目

七

封泥攷略卷三
河內守封泥



右封泥四字印文曰河內守印按漢書地理志河內郡高帝

封泥攷略卷三

一

元年爲殷國二年更名屬司隸百官公卿表郡守秦官掌治其郡秩二千石有丞邊郡又有長史掌兵馬秩皆六百石景帝中二年更名太守此景帝前郡守之所也

南陽守封泥



南陽守

右封泥四字印文曰南陽守印按漢書地理志南陽郡秦置屬荊州守詳前

封泥攷略卷三

二

南陽守封泥



南陽守

右封泥四字印文曰南陽守印詳前

南郡守封泥



南郡守

右封泥四字印文曰南郡守印按漢書地理志南郡秦置高帝元年更爲臨江郡五年復故景帝二年復爲臨江中二年復故屬荊州守詳前

封泥攷略卷三

三

廬江豫守封泥



廬江豫守

右封泥四字印文曰廬江豫守按漢書地理志廬江郡故淮

南文帝十六年別為國屬揚州又按廬江郡乃楚漢之間分秦九江郡所置漢因之見英布傳又見揚雄自序水經注豫章郡春秋屬楚即令尹子蕩師於豫章者也秦以為廬江南部漢高祖六年始命灌嬰以為豫章郡據此則豫為秦廬江郡之南部故此印文曰豫守而冠以廬江是秦印已

封泥攷略卷三

四

傅陽守封泥



右封泥四字印文曰傅陽守印按漢書地理志楚國傅陽縣

故偃陽國又陶謙傳注楚宣王滅宋改曰傅陽故城在今沂水承縣南齊乘祝融之孫陸終弟四子求言封於偃陽後為晉所滅今嶧州南五十里有偃陽城漢為傅陽縣偃字古今人表作福陽又王子侯表博陽侯就齊孝王子注曰濟南志無博陽索隱曰汝南水經注粗水出於楚之粗地東南流逕偃陽故城東北史記高祖功臣侯表博陽侯周聚索隱曰屬彭城今按此封泥印文專左作日不完自是傅非博出山左地當即沂水承縣南楚傅陽劉就所封侯國之守之印也

封泥攷略卷三

五

會稽守封泥



右封泥四字印文曰會稽守印按漢書地理志會稽郡秦置高帝六年為荊國十二年更名吳景帝四年屬江都屬揚州守詳前

隴西守封泥



右封泥四字印文曰隴西守印按漢書地理志隴西郡秦置
守詳前

封泥攷略卷三

六

南□守封泥



右封泥四字印文曰南□守印南下一字爲陽爲郡爲海未
可定附郡守後

河東太守封泥



右封泥五字印文曰河東太守章按漢書地理志河東郡秦
置太守詳前

封泥攷略卷三

七

河東太守封泥



右封泥五字印文曰河東太守章詳前

太原太守封泥



右封泥五字印文曰太原太守章按漢書地理志太原郡秦置屬并州太守詳前

封泥攷略卷三

八

太原太守封泥



右封泥五字印文曰太原太守章詳前

太原太守封泥



右封泥五字印文曰太原太守章詳前

封泥攷略卷三

九

太原太守封泥



右封泥五字印文曰太原太守章詳前

上黨太守封泥



右封泥五字印文曰上黨太守章按漢書地理志上黨郡秦置屬并州太守詳前

封泥攷略卷三

十

上黨太守封泥



右封泥五字印文曰上黨太守章詳前

上口大口封泥



右封泥五字印文曰上^黨太^守章下半缺第二字上尙可見詳前

封泥攷略卷三

十一

河內太守封泥



右封泥五字印文曰河內太守章河內郡及太守詳前

河南太守封泥



右封泥五字印文曰河南太守章校漢書地理志河南郡故秦三川郡高帝更名屬司隸太守詳前

封泥攷略卷三

三

河南太守封泥



右封泥五字印文曰河南太守章詳前

河南太守封泥



右封泥五字印文曰河南太守章詳前

封泥攷略卷三

三

東郡太守封泥



右封泥五字印文曰東郡太守章校漢書地理志東郡秦置屬兗州太守詳前

東郡太守封泥



右封泥五字印文曰東郡太守章詳前

封泥攷略卷三

丙

東郡太守封泥



右封泥五字印文曰東郡太守章詳前



潁川太守封泥



右封泥四字印文曰潁川太守按漢書地理志潁川郡秦置高帝五年爲韓國六年復故屬豫州此無章字是武帝太初元年以前太守之印也

封泥攷略卷三

圭

潁川太守封泥



右封泥五字印文曰潁川太守章按漢書地理志潁川郡秦置高帝五年爲韓國六年復故屬豫州太守詳前



穎川太守封泥



右封泥五字印文曰穎川太守章詳前

封泥攷略卷三

去

穎川太守封泥



右封泥五字印文曰穎川太守章詳前

汝南太守封泥



右封泥五字印文曰汝南太守章按漢書地理志汝南郡高帝置屬豫州太守詳前

封泥攷略卷三

右

汝南太守封泥



右封泥五字印文曰汝南太守章詳前

汝南太守封泥



右封泥五字印文曰汝南太守章詳前

封泥攷略卷三

六

汝南太守封泥



右封泥五字印文曰汝南太守章詳前

江夏太守封泥



右封泥五字印文曰江夏太守章按漢書地理志江夏郡高帝置屬荊州太守詳前

封泥攷略卷三

九

廬江太守封泥



右封泥五字印文曰廬江太守章廬江及太守詳前

廬江太守封泥



右封泥五字印文曰廬江太守章詳前

封泥攷略卷三

三

廬江太守封泥



右封泥五字印文曰廬江太守章詳前

九江太守封泥



右封泥五字印文曰九江太守章按漢書地理志九江郡秦置高帝四年更名爲淮南國武帝元狩元年復故屬揚州太守詳前

封泥攷略卷三

三

九江太守封泥



右封泥五字印文曰九江太守章詳前

九江太守封泥



右封泥五字印文曰九江太守章詳前

封泥攷略卷三

三

山陽太守封泥



右封泥五字印文曰山陽太守章按漢書地理志山陽郡故
梁景帝中六年別爲山陽國武帝建元五年別爲郡屬兗州
太守詳前

濟陰太守封泥



右封泥五字印文曰濟陰太守章按漢書地理志濟陰郡故
梁景帝中六年別爲濟陰國宣帝甘露二年更名定陶屬兗
州太守詳前

封泥攷略卷三

三

濟陰太守封泥



右封泥五字印文曰濟陰太守章詳前

沛郡太守封泥



三

右封泥四字印文曰沛郡太守校漢書地理志沛郡故秦泗水郡高帝更名屬豫州太守印無章字詳前

封泥攷略卷三

三

沛郡太守封泥



三

右封泥五字印文曰沛郡太守章詳前

沛郡太守封泥



三

右封泥五字印文曰沛郡太守章詳前

封泥攷略卷三

三

沛郡太守封泥



三

右封泥五字印文曰沛郡太守章詳前

沛郡太守封泥



右封泥五字印文曰沛郡太守章詳前

封泥攷略卷三

三

沛口大口封泥



右封泥五字印文曰沛口郡太守章下半缺詳前

魏郡太守封泥



右封泥五字印文曰魏郡太守章按漢書地理志魏郡高帝置屬冀州太守詳前

封泥攷略卷三

毛

魏郡太守封泥



右封泥五字印文曰魏郡太守章詳前

鉅鹿太守封泥



右封泥五字印文曰鉅鹿太守章按漢書地理志鉅鹿郡秦置屬冀州太守詳前

封泥攷略卷三

常山太守封泥



右封泥五字印文曰常山太守章按漢書地理志常山郡高帝置屬冀州太守詳前蓋齋陳氏臧有常山左三銅虎符

常山□□封泥



右封泥五字印文曰常山□太守章詳前

封泥攷略卷三

清河太守封泥



右封泥五字印文曰清河太守章按漢書地理志清河郡高帝置屬冀州太守詳前

涿郡太守封泥



右封泥五字印文曰涿郡太守章按漢書地理志涿郡高帝置屬幽州太守詳前

封泥攷略卷三

三

千乘太守封泥



右封泥五字印文曰千乘太守章按漢書地理志千乘郡高帝置屬青州太守詳前

千乘太守封泥



右封泥五字印文曰千乘太守章詳前

封泥攷略卷三

三

濟南太守封泥



右封泥五字印文曰濟南太守章按漢書地理志濟南郡故齊文帝十六年別為濟南國景帝二年為郡屬青州太守詳前

濟南太守封泥



右封泥五字印文曰濟南太守章詳前

封泥攷略卷三

濟南太守封泥



右封泥五字印文曰濟南太守章詳前

濟南太守封泥



右封泥五字印文曰濟南太守章詳前

封泥攷略卷三

□南太守封泥



右封泥五字印文曰□南太守章南上或汝或濟或河未可定封濟南太守後

□南□守封泥



右封泥五字印文曰□南□太守□章
姑埭濟南太守後

封泥攷略卷三

三

泰山太守封泥



右封泥五字印文曰泰山太守章
按漢書地理志泰山郡高帝置屬兗州太守詳前

泰山太守封泥



右封泥五字印文曰泰山太守章詳前

封泥攷略卷三

三

齊郡太守封泥



右封泥五字印文曰齊郡太守章
按漢書地理志齊郡秦置屬青州太守詳前

齊郡太守封泥



右封泥五字印文曰齊郡太守章詳前

封泥攷略卷三

美

北海太守封泥



右封泥五字印文曰北海太守章按漢書地理志北海郡景帝中二年置屬青州太守詳前

北海太守封泥



右封泥五字印文曰北海太守章詳前

封泥攷略卷三

卷

北海太守封泥



右封泥五字印文曰北海太守章詳前

北海太守封泥



右封泥五字印文曰北海太守章詳前

封泥攷略卷三

三

北口太守封泥



右封泥五字印文曰北口太守章詳前

東萊太守封泥



右封泥五字印文曰東萊太守章按漢書地理志東萊郡高帝置屬青州太守詳前簠齋陳氏臧有東萊左二銅虎符

封泥攷略卷三

三

琅邪太守封泥



右封泥五字印文曰琅邪太守章按漢書地理志琅邪郡秦置屬徐州太守詳前

琅邪太守封泥



右封泥五字印文曰琅邪太守章詳前

封泥攷略卷三

琅邪太守封泥



右封泥五字印文曰琅邪太守章詳前

罕

琅邪太守封泥



右封泥五字印文曰琅邪太守章詳前

封泥攷略卷三

琅邪太守封泥



右封泥五字印文曰琅邪太守章詳前

罕

琅邪太守封泥



右封泥五字印文曰琅邪太守章詳前

封泥攷略卷三

璽

琅邪太守封泥



右封泥五字印文曰琅邪太守章詳前

東海太守封泥



右封泥五字印文曰東海太守章按漢書地理志東海郡高帝置屬徐州太守詳前

封泥攷略卷三

璽

臨淮太守封泥

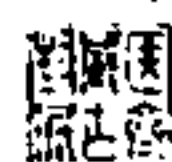

右封泥五字印文曰臨淮太守章按漢書地理志臨淮郡武帝元狩六年置太守詳前

臨淮太守封泥



右封泥五字印文曰臨淮太守章詳前

封泥攷略卷三

罌

臨淮太守封泥



右封泥五字印文曰臨淮太守章詳前

會稽太守封泥



右封泥五字印文曰會稽太守章會稽郡及太守詳前

封泥攷略卷三

罌

會稽太守封泥



右封泥五字印文曰會稽太守章詳前

丹楊太守封泥



右封泥五字印文曰丹楊太守章按漢書地理志丹楊郡故鄣郡屬江都武帝元封二年更名丹陽屬揚州攷唐以前金石刻丹楊皆从木蓋以山多赤柳得名則漢書从了乃後世傳寫之誤太守詳前

封泥攷略卷三

畢

丹楊太守封泥



右封泥五字印文曰丹楊太守章詳前

豫章太守封泥



右封泥五字印文曰豫章太守章按漢書地理志豫章郡高帝置屬揚州太守詳前

封泥攷略卷三

畢

豫章太守封泥



右封泥五字印文曰豫章太守章缺下半詳前

口章口守封泥



右封泥五字印文曰口章口守豫太守章缺上半詳前

封泥攷略卷三

巽

桂陽太守封泥

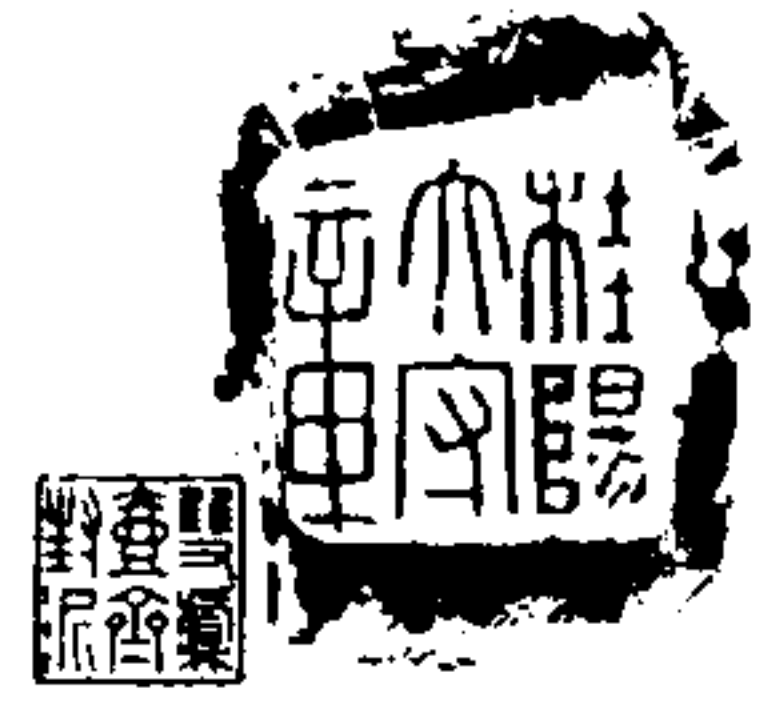

右封泥五字印文曰桂陽太守章按漢書地理志桂陽郡高帝置屬荊州太守詳前董齋陳氏臧有桂陽右一銅虎符

漢中太守封泥



右封泥五字印文曰漢中太守章按漢書地理志漢中郡秦置屬益州太守詳前

封泥攷略卷三

巽

廣漢太守封泥



右封泥五字印文曰廣漢太守章按漢書地理志廣漢郡高帝置屬益州太守詳前

廣漢太守封泥



右封泥五字印文曰廣漢太守章詳前

封泥攷略卷三

辛

廣漢太守封泥



右封泥五字印文曰廣漢太守章詳前

廣漢太守封泥



右封泥五字印文曰廣漢太守章詳前

封泥攷略卷三

至

廣漢太守封泥



右封泥五字印文曰廣漢太守章詳前

廣漢太守封泥



右封泥五字印文曰廣漢太守章詳前

封泥攷略卷三

至

蜀郡太守封泥



右封泥五字印文曰蜀郡太守章按漢書地理志蜀郡秦置屬益州太守詳前

犍爲太守封泥



右封泥五字印文曰犍爲太守章按漢書地理志犍爲郡武帝建元六年開屬益州攷洪氏隸釋漢碑查氏銅鼓書堂印譜漢印犍爲並从木說文有犍無犍則漢書从牛亦後世傳寫之誤太守詳前

封泥攷略卷三

至

犍爲太守封泥



右封泥五字印文曰犍爲太守章詳前

樾爲太守封泥



右封泥五字印文曰樾爲□太守□章詳前

封泥攷略卷三

蓋

跋爲太守封泥



右封泥四字印文曰跋爲太守按漢書地理志越蕩郡武帝元鼎六年開屬益州越印文竝作跋無章字說詳前

跋爲太守封泥



右封泥五字印文曰跋爲太守章詳前

封泥攷略卷三

蓋

跋爲太守封泥



右封泥五字印文曰跋爲太守章詳前

賊舊太守封泥



右封泥五字印文曰賊舊太守章詳前

封泥攷略卷三

五

益州太守封泥



右封泥五字印文曰益州太守章按漢書地理志益州郡武帝元封二年開屬益州太守詳前

益州太守封泥



右封泥五字印文曰益州太守章詳前

封泥攷略卷三

五

巴郡太守封泥



右封泥五字印文曰巴郡太守章按漢書地理志巴郡秦置屬益州太守詳前

封泥攷略卷四目

漢郡國官印封泥

郡太守下

武都太守章 陳臧

武都太守章 陳臧

武都太守章 吳臧

武都太守章 吳臧

海豐吳式芬子苾
濰縣陳介祺壽卿
同輯



封泥攷略卷四目

武都太口章 下左半缺 吳臧

武口太口章 下半缺 陳臧

隴西太守章 吳臧

隴西太守章 吳臧

隴西太守章 陳臧

天水太守章 陳臧

天水太守章 吳臧

敦煌太守章 陳臧

安口太口章 下半缺 陳臧

封泥攷略卷四目

北地太守章 陳臧

西河太守章 陳臧

西河太守章 吳臧

西河太守章 吳臧

朔方太守章 吳臧

雲中太守章 陳臧

定襄太守章 吳臧

定襄太口口 左半缺 吳臧

上谷太守章 吳臧

漁陽太守章 吳臧

漁陽太守章 吳臧

漁陽口口章 下半缺 吳臧

右北太守章 陳臧

遼西太守章 陳臧

元兔太守章 陳臧

元兔太守口 二殘者合一章字缺 吳臧

九真太守 陳臧

九真太守章 陳臧

膠東太守章 陳臧

膠西太守章 吳臧

淮陽太守章 陳臧

淮陽太守章 吳臧

陽太守章 陽上字存水旁似淮封 吳臧

陽太守章 封 吳臧

大河太守章 陳臧

河太守章 上半缺封 陳臧

河太守章 上半缺封 吳臧

封泥攷略卷四目

三

彭城太守章 吳臧

太守章 右半缺封 陳臧

太守章 上半缺封 陳臧

太守章 右半缺封 陳臧

太守章 右半缺封 陳臧

太守章 右半缺封 陳臧

太守章 右半缺封 陳臧

郡守丞

河南守丞 陳臧

守丞 右半缺封 吳臧

郡長史

上郡長史 陳臧

郡尉 佐守

參川尉印 秦印 陳臧

河南尉印 有縣 陳臧

汝南尉印 陳臧

南郡尉印 陳臧

卒尉 封

封泥攷略卷四目

四

臨菑卒尉 陳臧

郡都尉 景帝更名

弘農都尉章 吳臧

南郡都尉章 吳臧

南郡都尉 左半缺 吳臧

鉅鹿都尉章 吳臧

清河都尉章 陳臧

平原都尉章 吳臧

平原都尉章 陳臧

會稽都尉章 陳臧

蜀郡都尉章 吳臧

蜀郡都尉章 吳臧

蜀郡都尉章 左半缺 吳臧

賊舊都尉章 陳臧

大河都尉章 陳臧

河都尉章 吳臧

都尉章 郡名殘 陳臧

都尉章 右半缺 陳臧

封泥攷略卷四目

五

尉章 上半缺尉上或都或大未可定姑附此 陳臧

郡司馬

豫章司馬 陳臧

琅邪司馬 秦印 陳臧

西司馬 上半缺 陳臧

盧都司馬 盧都未詳姑附此 陳臧

郡候

豫章候印 吳臧

郡均長 此仍當屬少府均官長

遼東均長 吳臧

東長 上半缺附 陳臧

郡庫令

上郡庫令 吳臧

潁陽庫令 陳臧

北庫 下半缺附 陳臧

郡武庫

雒陽武庫 吳臧

郡縣庫

封泥攷略卷四目

六

成都庫 半通印 陳臧

郡車令

代郡車令 吳臧

郡長

沈穉長印 陳臧

郡鹽官

犍鹽左丞 陳臧

郡鐵官

齊鐵官印 陳臧

齊□官□ 下半缺封 陳臧

齊□官□ 下半缺封 陳臧

齊□□□ 殘存一字封 陳臧

郡發弩官

南郡發弩 陳臧

郡縣田官

趙郡左田 陳臧

田廡 秦半通印 陳臧

關都尉

封泥攷略卷四目

七

關都尉印章 陳臧

關長

扞關長印 陳臧

關尉

扞關尉印 吳臧

塞尉 當從關尉

呼佗塞尉 陳臧

□□塞□ 殘存一字封 吳臧

部丞

後部牢丞 吳臧

封泥攷略卷四目

八

封泥攷略卷四
武都太守封泥



右封泥五字印文曰武都太守章按漢書地理志武都郡武帝元鼎六年置太守詳前

封泥攷略卷四
武都太守封泥



右封泥五字印文曰武都太守章詳前

武都太守封泥



右封泥五字印文曰武都太守章詳前

封泥攷略卷四
武都太守封泥



右封泥五字印文曰武都太守章詳前

武都太守封泥



右封泥五字印文曰武都太口守章詳前

封泥攷略卷四

三

武口太口封泥



右封泥五字印文曰武口太口守章附武都太守後

隴西太守封泥



右封泥五字印文曰隴西太守章隴西及太守詳前

封泥攷略卷四

四

隴西太守封泥



右封泥五字印文曰隴西太守章詳前

隴西太守封泥

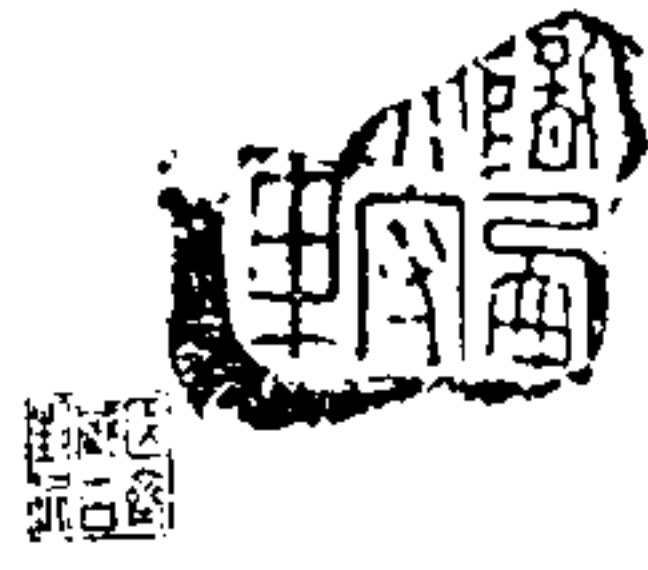

右封泥五字印文曰隴西太守章詳前

封泥攷略卷四

五

天水太守封泥



右封泥五字印文曰天水太守章按漢書地理志天水郡武帝元鼎三年置太守詳前

天水太守封泥



右封泥五字印文曰天水太守章詳前

封泥攷略卷四

六

敦煌太守封泥



右封泥五字印文曰敦煌太守章按漢書地理志敦煌郡武帝後元年分酒泉置太守詳前

安口太口封泥



定太口守

右封泥五字印文曰安口定太口守章缺下半按漢書地理

封泥攷略卷四

七

志安定郡武帝元鼎三年置續漢書百官志州郡注蔡質漢儀曰建安十八年三月庚寅省州并郡冀州得安平此安字下缺未能定爲何郡制同西漢封泥姑依地理志次編於敦煌北地之間

北地太守封泥



北地太守

右封泥五字印文曰北地太守章按漢書地理志北地郡秦置太守詳前

封泥攷略卷四

八

西河太守封泥



西河太守

右封泥五字印文曰西河太守章按漢書地理志西河郡武帝元朔四年置屬并州太守詳前

西河太守封泥



右封泥五字印文曰西河太守章詳前

封泥攷略卷四

九

西河太守封泥



右封泥五字印文曰西河太守章詳前

朔方太守封泥



右封泥五字印文曰朔方太守章按漢書地理志朔方郡武帝元朔二年開屬并州太守詳前

封泥攷略卷四

十

雲中太守封泥



右封泥五字印文曰雲中太守章按漢書地理志雲中郡秦置屬并州太守詳前

定襄太守封泥



右封泥五字印文曰定襄太守章按漢書地理志定襄郡高帝置屬并州太守詳前

封泥攷略卷四

土

定襄太守封泥



右封泥五字印文曰定襄太守章詳前

上谷太守封泥



右封泥五字印文曰上谷太守章按漢書地理志上谷郡秦置屬幽州太守詳前

封泥攷略卷四

土

漁陽太守封泥



右封泥五字印文曰漁陽太守章按漢書地理志漁陽郡秦置屬幽州太守詳前

一、二、三、四、五、六、七、八、九、十、十一、十二、十三、十四、十五、十六、十七、十八、十九、二十、二十一、二十二、二十三、二十四、二十五、二十六、二十七、二十八、二十九、三十、三十一、三十二、三十三、三十四、三十五、三十六、三十七、三十八、三十九、四十、四十一、四十二、四十三、四十四、四十五、四十六、四十七、四十八、四十九、五十、五十一、五十二、五十三、五十四、五十五、五十六、五十七、五十八、五十九、六十、六十一、六十二、六十三、六十四、六十五、六十六、六十七、六十八、六十九、七十、七十一、七十二、七十三、七十四、七十五、七十六、七十七、七十八、七十九、八十、八十一、八十二、八十三、八十四、八十五、八十六、八十七、八十八、八十九、九十、九十一、九十二、九十三、九十四、九十五、九十六、九十七、九十八、九十九、一百

漁陽太守封泥



右封泥五字印文曰漁陽太守章詳前

封泥攷略卷四

三

漁陽太守封泥



右封泥五字印文曰漁陽□太□守章詳前

右北太守封泥



右封泥五字印文曰右北太守章按漢書地理志右北平郡秦置屬幽州此省平字太守詳前

封泥攷略卷四

四

遼西太守封泥



右封泥五字印文曰遼西太守章按漢書地理志遼西郡秦置屬幽州太守詳前

立兔太守封泥



右封泥五字印文曰立兔太守章按漢書地理志元菟郡武帝元封四年開屬幽州兔字經史及漢碑往往加卅然說文無菟字元兔太守虎符亦作兔則印文無卅乃本字也太守詳前

封泥攷略卷四

五

立兔太守封泥



右封泥五字印文曰立兔太守章詳前

九真太守封泥



右封泥四字印文曰九真太守按漢書地理志九真郡武帝元鼎六年開太守及無章字詳前

封泥攷略卷四

六

九真太守封泥



右封泥五字印文曰九真太守章九真及太守詳前

膠東太守封泥



右封泥五字印文曰膠東太守章按漢書地理志膠東國故齊高帝元年別爲國五月復屬齊文帝十六年復爲國太守詳前

封泥攷略卷四

膠西太守封泥



右封泥五字印文曰膠西太守章按漢書地理志高密國故齊文帝十六年別爲膠西國宣帝本始元年更爲高密國太守詳前

七

淮陽太守封泥



右封泥五字印文曰淮陽太守章按漢書地理志淮陽國高帝十一年置屬兗州太守詳前

封泥攷略卷四

淮陽太守封泥



右封泥五字印文曰淮陽太守章詳前

八

陽太守封泥



右封泥五字印文曰陽太守章封泥

封泥攷略卷四

九

陽守封泥



右封泥五字印文曰陽太守章封泥

大河太守封泥



右封泥五字印文曰大河太守章

封泥攷略卷四

十

梁國景帝中六年別為濟東國武帝元鼎元年為大河郡宣帝甘露二年為東平國屬兗州史記梁孝王世家濟東王彭離者梁孝王子驕悍殺人廢為庶人遷上庸地入於漢為大河郡上庸應劭曰春秋時庸國十七史商榷夏侯勝傳云初魯共王分魯西鄉以封子節侯別屬大河大河後更名東平太守詳前

□河□守封泥



右封泥五字印文曰□河□太守章埒大河太守後

封泥攷略卷四

三

□河□守封泥



右封泥五字印文曰□河□太守章埒大河太守後

彭城太守封泥



右封泥五字印文曰彭城太守章按漢書地理志楚國高帝置宣帝地節元年更爲彭城郡黃龍元年復故屬徐州太守詳前

封泥攷略卷四

三

□□太守封泥



右封泥五字印文曰□□太守章

□□太守封泥



右封泥五字印文曰□□太守章

封泥攷略卷四

重

□□太守封泥



右封泥五字印文曰□□太守章

□□太守封泥



右封泥五字印文曰□□太守章

封泥攷略卷四

重

□□太守封泥



右封泥五字印文曰□□太守章

□□太守封泥



右封泥五字印文曰□□太守章

封泥攷略卷四

姜

河南守丞封泥



右封泥四字印文曰河南守丞河南郡及守丞詳前

□□守丞封泥



右封泥四字印文曰□□守丞郡名闕郡守丞詳前

封泥攷略卷四

姜

上郡長史封泥



右封泥四字印文曰上郡長史上郡及長史竝詳前又續漢書百官志郡當邊戍者丞爲長史古今注曰建武十四年罷邊郡太守丞長史領丞職

參川尉封泥



參川尉印

右封泥四字印文曰參川尉印按漢書地理志河南郡注故

封泥攷略卷四

七

秦三川郡高帝更名雒陽百官公卿表郡尉秦官掌佐守典武職甲卒此曰參川即三川郡尉之印印篆參字與石鼓同字又近斯當是秦印史記李斯列傳拔三川之地斯長男由為三川守亦一證也

河南尉封泥



河南尉印

右封泥四字印文曰河南尉印按漢書地理志河南郡有河南縣此為郡尉或縣尉未定惟與汝南尉南郡尉似一時制

封泥攷略卷四

八

汝南尉封泥



汝南尉印

右封泥四字印文曰汝南尉印汝南及郡尉詳前

南郡尉封泥



右封泥四字印文曰南郡尉印南郡及郡尉詳前

封泥攷略卷四

无

臨菑卒尉封泥



右封泥四字印文曰臨菑卒尉出臨菑按尉之名始於周晉
悼公立軍尉史記陳涉世家將尉注尉將屯九百人故云將
尉漢書百官公卿表郡尉秦官掌佐守典武職甲卒此卒尉
官名不見漢表志或秦官姑附郡尉後

弘農都尉封泥



右封泥五字印文曰弘農都尉章按漢書地理志宏農郡武
帝元鼎四年置百官公卿表郡尉景帝中二年更名都尉

封泥攷略卷四

辛

南郡都尉封泥

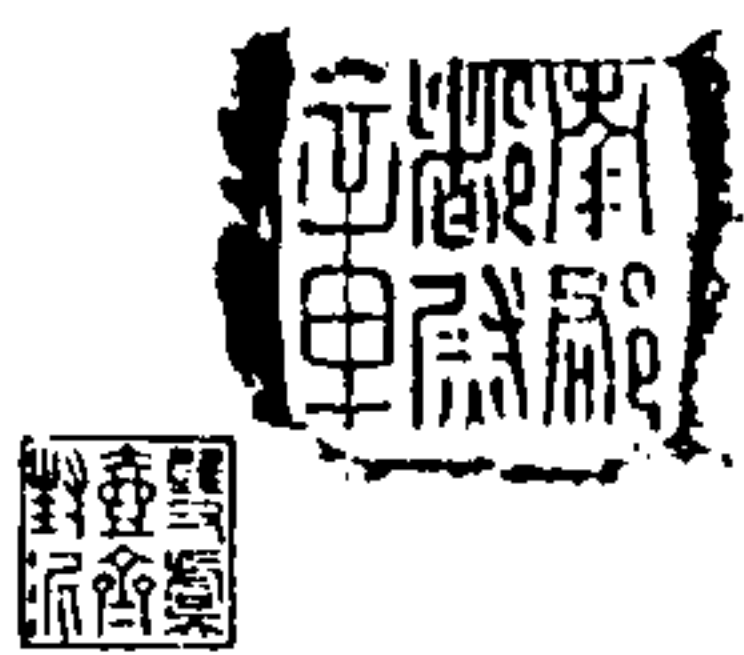

右封泥五字印文曰南郡都尉章南郡及都尉詳前

南郡都尉封泥



右封泥五字印文曰南郡都尉口章詳前

封泥攷略卷四

三

鉅鹿都尉封泥



右封泥五字印文曰鉅鹿都尉章鉅鹿及郡都尉詳前

清河都尉封泥



右封泥五字印文曰清河都尉章清河及郡都尉詳前

封泥攷略卷四

三

平原都尉封泥



右封泥五字印文曰平原都尉章按漢書地理志平原郡高帝置屬青州郡都尉詳前

平原都尉封泥



右封泥五字印文曰平原都尉章詳前

封泥攷略卷四

三

會稽都尉封泥



右封泥五字印文曰會稽都尉章會稽及郡都尉詳前

蜀郡都尉封泥



右封泥五字印文曰蜀郡都尉章蜀郡及郡都尉詳前

封泥攷略卷四

三

蜀郡都尉封泥



右封泥五字印文曰蜀郡都尉章詳前

蜀郡都尉封泥



右封泥五字印文曰蜀郡都尉章詳前

封泥攷略卷四

美

跋舊都尉封泥



右封泥五字印文曰跋舊都尉章越舊及郡都尉詳前

大河都尉封泥



右封泥五字印文曰大河都尉章大河及郡都尉詳前

封泥攷略卷四

美

□河都尉封泥



右封泥五字印文曰□河都尉章河上一字闕攷漢郡國有清河西河大河則河上一字不可知也郡都尉詳前

□□都尉封泥



右封泥五字印文曰□□都尉章郡名僅少存

封泥攷略卷四

三

□□都尉封泥



右封泥五字印文曰□□都尉章郡名闕

□□尉封泥



右封泥五字印文止存下半曰□□尉章第二字不易定尉上一字或都或大亦無從定姑附郡都尉後

封泥攷略卷四

美

豫章司馬封泥



右封泥四字印文曰豫章司馬豫章郡詳前郡國司馬見於

印譜有膠西司馬建安司馬瞿氏集古印證謂隋以前郡國皆無司馬疑後代私印以余攷之漢書馮奉世傳奉世長子譚太常舉孝廉為郎功次補天水司馬如淳曰漢注邊郡置都尉及千人司馬皆不治民也又西南夷傳金城司馬陳立為牂柯太守則郡國司馬漢書亦隻見特百官表無之耳又續漢書百官志亭有亭長以禁盜賊本注曰亭長主求捕盜賊承望都尉注漢官儀曰當兵行長領置部尉千人司馬侯則封泥之郡司馬郡侯固見於志傳注矣

封泥攷略卷四

堯

琅邪司馬封泥



右封泥四字印文曰琅邪司馬琅邪及郡司馬詳前

西司馬封泥



右封泥四字印文曰西司馬郡司馬詳前

封泥攷略卷四

罕

盧都司馬封泥

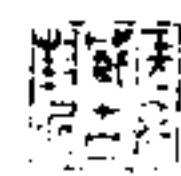

右封泥四字印文曰盧都司馬左隱三年尋盧之盟杜注盧即齊地濟北盧縣故城是也

豫章侯封泥



右封泥四字印文曰豫章侯印豫章及郡侯詳前郡國侯見

封泥攷略卷四

聖

於印譜有膠西侯桂氏繆篆分韻五肴膠注膠西侯印十二亦誤菑川侯桂瞿氏竝誤為侯濟南侯瞿氏印證謂郡國有侯未聞豈誤以侯為侯乃五等之所封邪余按漢書律歷志酒泉侯宜君師古曰宜君侯之名也侯官號也佞幸董賢傳其父為雲中侯則郡國侯亦莫見漢書

遼東均長封泥



右封泥四字印文曰遼東均長按漢書地理志遼東郡秦置屬幽州攷史記平準書言元封元年桑宏羊請置大農部丞數十人分部主郡國各往往縣置均輸官令遠方各以其物

封泥攷略卷四

聖

貴時商賈所轉販者為賦而相灌輸置平準於京師漢書百官公卿表大司農屬官有均輸令丞又郡國諸倉農監都水六十五官長丞皆屬焉孟康曰均輸謂諸當所有輸於官者皆令輸其地上所饒平其所在時賈官更於他處賣之輸者既便而官有利也又少府屬官有均官長丞地理志千乘郡高帝置有均輸官又黃霸傳以廉稱察補河東均輸長則印云遼東均長即均輸長也印以四字為文故省輸字耳瞿氏印證有千乘均監亦無輸字此印以遼東論似當屬郡以均長論當屬大司農今從原次

□東□長封泥



東長

右封泥四字印文曰□東□長封遼東均長後

封泥攷略卷四

壘

上郡庫令封泥



上郡庫令

右封泥四字印文曰上郡庫令上郡詳前攷漢書百官公卿表郡守屬官無庫令河閒獻王傳成帝建始元年立上郡庫令頁是為河閒惠王如淳曰漢官北邊郡庫官兵之藏故置令印文曰上郡庫令或即河閒惠王之遺印未可知也

漁陽庫令封泥



漁陽庫令

右封泥四字印文曰漁陽庫令漁陽郡及庫令詳前

封泥攷略卷四

壘

北□庫□封泥



北庫

右封泥四字印文曰北□庫□北下庫下皆闕攷漢志郡國有北海北地北平則北下一字未可臆斷庫下一字以前二印推之或是令字詳前

雒陽武庫封泥



右封泥四字印文曰雒陽武庫雒陽詳前按兩漢表志皆有

封泥攷略卷四

巽

武庫令丞此印云雒陽武庫知東漢而非西漢矣攷印制令丞皆著官名瞿氏印證有武庫令印武庫中丞此但曰武庫當為武庫掾史之印漢官雒陽令有掾史幹小史二百五十人

成都庫封泥



右封泥三字半通印文曰成都庫按漢書地理志成都縣屬

封泥攷略卷四

巽

蜀郡攷漢時郡國間有庫令縣邑之庫未聞置官然則此成都庫印當為主庫掾史之印印廣半寸高倍之適當方寸印之半兩漢金石記摹有圍印及史印略與此同引揚子法言五兩之綸半通之銅注曰有秩嗇夫之印綬印綬之微者也後漢書仲長統昌言曰身無半通青綸之命注十三州志曰有秩嗇夫得假半章印又明王氏集古印譜有廷掾半印今封泥有司空半印司空亦掾史足證此為成都掾史之印無疑

代郡車令封泥



右封泥四字印文曰代郡車令按漢書地理志代郡秦置屬幽州陳氏簠齋印集又有代郡馬丞皆史所未詳

封泥攷略卷四

罍

沈穉長封泥



右封泥四字印文曰沈穉長印按史記西南夷傳漢誅且蘭

邛君并殺笮侯乃以笮都為沈犁郡漢書張騫傳置沈黎文山郡錢氏漢書辨疑曰地理志無沈黎文山二郡沈黎省於天漢四年文山省於地節三年皆并蜀犂即犂之篆文通黎故史記作犂漢書作黎也又攷郡守屬官有均長有長史是印但曰長所未詳

封泥攷略卷四

罍

犍鹽左丞封泥



右封泥四字印文曰犍鹽左丞按漢書地理志犍為郡犍說文漢

碑漢印 南安縣有鹽官元和志戎州義賓縣眉州青神縣榮
 州旭川谷官應靈三縣並南安地義賓有秋溪鹽井榮州亦
 有鹽井據此知爲樾爲郡鹽官令左丞之印也續漢書百官
 志其郡有鹽官鐵官工官都水官者隨事廣狹置令長及丞
 秩次皆如縣道

封泥攷略卷四

吳

齊鐵官封泥



右封泥四字印文曰齊鐵官印按漢書地理志齊郡臨淄注
 有服官鐵官此出古臨淄土中齊郡鐵官之印也

齊口官封泥



右殘封泥四字印文存上一二字曰齊官下二字自是鐵印出
 臨菑坵齊鐵官印封泥後

封泥攷略卷四

辛

齊口官封泥



右殘封泥四字印文存上一二字曰齊官出臨菑同前

齊口口封泥



右殘封泥四字印文存一又半曰齊口或曰似服之右上即齊郡臨菑服官之印存此說附之齊鐵官印封泥後出臨菑

封泥攷略卷四

聖

南郡發弩封泥



右封泥四字印文曰南郡發弩南郡二字在上發弩二字在下是上下橫讀也按漢書地理志南郡注秦置又注有發弩官師古曰主教放弩也置齋陳氏臧有發弩半通似秦印此上下橫讀之式漢印無之或秦印與附郡守屬官後

趙郡左田封泥



右封泥四字印文曰趙郡左田按漢書地理志趙國故秦邯鄲郡高帝四年為趙國景帝三年復為邯鄲郡五年復故屬冀州此曰趙郡史未詳左田官名置齋臧有秦簿上左田銅印蓋一時所制

封泥攷略卷四

聖

田層封泥



右封泥二字半通官印文曰田層攷說文層芻藁之臧漢書天文志其南眾星曰層積如曰芻藁積為層史記趙世家徐廣曰層廢之名廣雅釋室層倉也此自是田官掌芻藁者之印疑是秦制

關都尉封泥



右封泥五字印文曰關都尉印章按漢書百官公卿表關都尉秦官此其印也

封泥攷略卷四

五

扞關長封泥



右封泥四字印文曰扞關長印按續漢書郡國志巴郡扞水

有扞關錢氏辨疑曰公孫述傳東守巴郡扞關之日李賢曰故基在今峽州巴山縣西關長之官不見於兩漢表志瞿氏印證曰後漢書張禹傳言祖父況光武以為常山關長意守關之官比縣邑之稱長謹按縣邑之長有尉今封泥有扞關尉瞿說是也扞漢書作扞當以印為正此關長之印也

封泥攷略卷四

五

扞關尉封泥



右封泥四字印文曰扞關尉印扞關及關尉詳前

呼佗塞尉封泥



右封泥四字印文曰呼佗塞尉按漢書地理志代郡鹵城縣

封泥攷略卷四

璽

注作虜池周禮職方氏并州其川虜池嘔夷禮記禮器必先有事於惡池鄭注惡當為呼聲之誤也穆天子傳史記蘇秦傳竝作虜沱戰國策趙攻中山以擅滹沱虜从水秦詛楚文作亞駟亞即惡省駟即沱音沱池篆同虜乎古呼字此乎从口同鄭注它从丿則獨異史記秦始皇本紀城河上為塞三秦記桃林塞師古曰取河華之固以為阨塞此呼佗塞是漢仿古塞名所增置者塞尉關尉是掌關塞之官

□□塞□封泥



右封泥四字殘存一塞字與前呼沱塞尉近似姑附於此漢書功臣表有塞路塞有官亦見漢印

封泥攷略卷四

璽

後部牢丞封泥



右封泥四字印文曰後部牢丞按漢書地理志注郡縣道都

尉治者三十三中部都尉治者七東部都尉治者十西部都尉治者九南部都尉治者四內南都尉一北部都尉治者六西南都尉治者一左輔都尉治廣鬱都尉治江關都尉治農都尉治宜禾都尉治匈歸都尉治主騎都尉治者各一屬國都尉治者五未有前部後部後漢書西域傳自伊吾北通車師前部高昌壁千二百里自高昌壁北通後部金滿城五百里釋名釋宮室獄又謂之牢言所在堅牢也後漢書王霸傳注祖父爲詔獄丞此後部牢丞印疑是漢官治西域後部者守獄之丞也

封泥攷略卷四

五

封泥攷略卷五目

漢縣邑道官印封泥

令長

京兆尹

胡令之印 陳臧

右扶風

離令之印 陳臧

封泥攷略卷五目

漆令之印 陳臧

弘農郡

商長之印 陳臧

太原郡

晉陽令印 吳臧

河內郡

懷令之印 陳臧

懷令之印 吳臧

軹令之印 陳臧

海豐吳式芬子苾
濰縣陳介祺壽卿
同輯



河南郡

緱氏令印 陳臧

新城令印 陳臧

新城令印 陳臧

新城令印 陳臧

新□令□ 陳臧

南陽郡

冠軍令印 吳臧

廬江郡

封泥攷略卷五目

二

皖長之印 陳臧

山陽郡

瑕丘邑令 吳臧

沛郡

相令之印 吳臧

魏郡

鄴令之印 吳臧

桂陽郡

臨武長印 吳臧

漢中郡

成固令印 陳臧

廣漢郡

汁邠長印 陳臧

汁邠長印 吳臧

汁邠長印 吳臧

涪長之印 陳臧

涪長之印 陳臧

涪長之印 陳臧

封泥攷略卷五目

三

涪長之印 陳臧

涪長之印 陳臧

涪長之印 陳臧

涪長之印 吳臧

涪長之印 吳臧

涪長之印 吳臧

涪長之印 陳臧

涪長之印 吳臧

涪長之印 陳臧

緜竹長印 陳臧
廣漢長印 陳臧
葭明長印 陳臧
葭明長印 吳臧
新都長印 陳臧
新都長印 陳臧
新都長印 吳臧
剛羝道長 陳臧

蜀郡

封泥攷略卷五目

四

青衣道令 陳臧
青衣道令 陳臧
青衣道令 陳臧
青衣道令 陳臧
嚴道令印 陳臧
嚴道長印 陳臧
嚴道長印 陳臧
嚴道長印 陳臧
嚴道長印 陳臧

嚴道長印 陳臧
嚴道長印 陳臧
嚴道長印 陳臧
嚴道長印 陳臧
嚴道長印 吳臧
嚴道長印 吳臧
嚴道長印 吳臧
嚴道長印 吳臧
犍爲郡

封泥攷略卷五目

五

牛鞞長印 陳臧
牛鞞長印 陳臧
朱提長印 陳臧
越舊郡
靈關道長 陳臧
靈關道長 陳臧
靈關道長 陳臧
巴郡
胸忍令印 吳臧

魚復長印 陳臧

魚復長印 吳臧

西河郡

中陽令印 吳臧

樂街令印 陳臧

代郡

道人令印 吳臧

膠東國

壯武長印 陳臧

封泥攷略卷五目

六

梁國

菑令之印 陳臧

魯國

薛令之印 陳臧

薛令之印 陰文 陳臧

六安國

六令之印 吳臧

附無攷令長印

□陽邑令 陳臧

□臺令印 陳臧

蕪施長印 陳臧 二殘者合一

封泥攷略卷五目

七

封泥攷略卷五
胡令封泥



胡令封泥

右封泥四字印文曰胡令之印按漢書地理志京兆尹湖縣

封泥攷略卷五

一

故曰胡武帝建元六年更名湖此胡字上有缺不作湖建元
前之令印也百官公卿表縣令長皆秦官掌治其縣萬戶以
上為令秩千石至六百石減萬戶為長秩五百石至三百石
皆有丞尉秩四百石至二百石是為長吏大率方百里其民
稠則減稀則曠鄉亭亦如之皆秦制也列侯所食縣曰國皇
太后皇后公主所食曰邑有蠻夷曰道又續漢書百官志每
縣丞各一人尉大縣二人小縣一人

離令封泥



離令封泥

右封泥四字印文曰離令之印按漢書地理志右扶風有離
縣此其令印也

封泥攷略卷五

二

漆令封泥



漆令封泥

右封泥四字印文曰漆令之印按漢書地理志漆縣屬右扶
風史記絳侯世家北攻漆令詳前

商長封泥



右封泥四字印文曰商長之印按漢書地理志商縣秦相衛鞅邑也屬弘農郡長詳前

封泥攷略卷五

三

晉陽令封泥



右封泥四字印文曰晉陽令印按漢書地理志晉陽縣故詩唐國屬太原郡令詳前

懷令封泥



右封泥四字印文曰懷令之印令字有泐按漢書地理志懷縣屬河內郡印字是秦篆又有十闕始秦物也

封泥攷略卷五

四

懷令封泥



右封泥四字印文曰懷令之印按漢書地理志懷縣屬河內郡令詳前

軹令封泥



右封泥四字印文曰軹令之印按漢書地理志軹縣屬河內郡令詳前

封泥攷略卷五

五

緱氏令封泥



右封泥四字印文曰緱氏令印按漢書地理志緱氏縣屬河南郡左傳昭二十二年杜注侯氏周地即緱氏也令詳前

新城令封泥



右封泥四字印文曰新城令印按漢書地理志新成縣惠帝四年置屬河南郡續志作新城是令詳前

封泥攷略卷五

六

新城令封泥



右封泥四字印文曰新城令印詳前

新城令封泥



右封泥四字印文曰新城令印詳前

封泥攷略卷五

七

新口令封泥



右封泥四字印文曰新口城令印詳前

冠軍令封泥



右封泥四字印文曰冠軍令印按漢書地理志冠軍縣武帝置屬南陽郡令詳前

封泥攷略卷五

八

皖長封泥



右封泥四字印文曰皖長之印按漢書地理志皖縣屬廬江郡本志作皖後世地理志皆作皖蓋通用也長詳前

瑕丘邑令封泥



右封泥四字印文曰瑕丘邑令按漢書地理志瑕丘縣屬山陽郡令詳前

封泥攷略卷五

九

相令封泥



右封泥四字印文曰相令之印按漢書地理志相縣屬沛郡令詳前

鄴令封泥

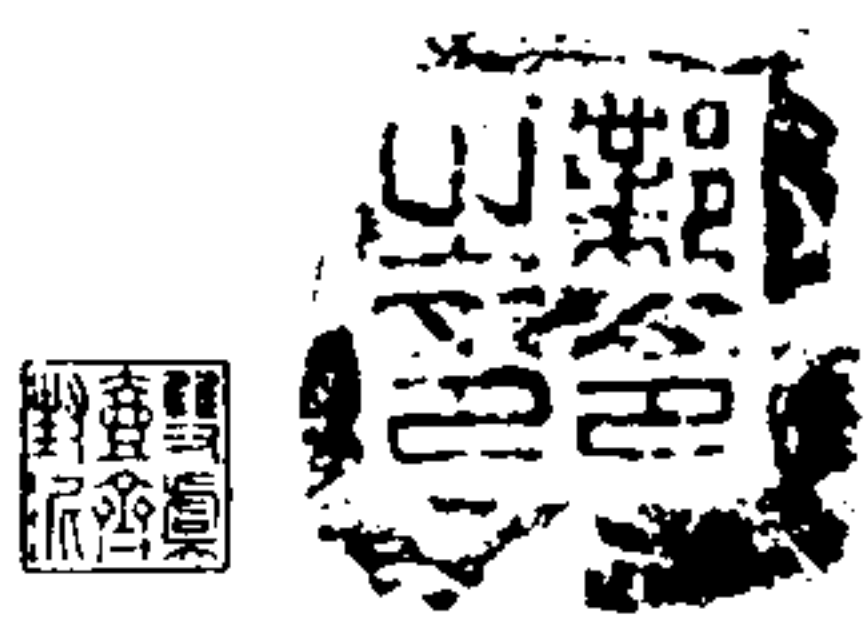

右封泥四字印文曰鄴令之印按漢書地理志鄴縣屬魏郡令詳前

封泥攷略卷五

十

臨武長封泥



右封泥四字印文曰臨武長印按漢書地理志臨武縣屬桂陽郡長詳前

成固令封泥



右封泥四字印文曰成固令印按漢書地理志成固縣屬漢中郡令詳前

封泥攷略卷五

十一

汁邠長封泥



右封泥四字印文曰汁邠長印按漢書地理志汁邠縣屬廣漢郡汁作什邠作方續漢書郡國志及說文作什邠唯隸釋王君平鄉道碑武都丞呂國題名作汁邠與印同當以碑印為正也長詳前

汁邠長封泥



右封泥四字印文曰汁邠長印詳前

封泥攷略卷五

十二

汁邠長封泥



右封泥四字印文曰汁邠長印詳前

涪長封泥



涪長

右封泥四字印文曰涪長之印詳前

封泥攷略卷五

五

涪長封泥



涪長

右封泥四字印文曰涪長之印詳前

涪長封泥



涪長

右封泥四字印文曰涪長之印詳前

封泥攷略卷五

六

涪長封泥



涪長

右封泥四字印文曰涪長之印詳前

一
二
三
四
五
六
七
八
九
十
十一
十二
十三
十四
十五
十六
十七
十八
十九
二十
二十一
二十二
二十三
二十四
二十五
二十六
二十七
二十八
二十九
三十
三十一
三十二
三十三
三十四
三十五
三十六
三十七
三十八
三十九
四十
四十一
四十二
四十三
四十四
四十五
四十六
四十七
四十八
四十九
五十
五十一
五十二
五十三
五十四
五十五
五十六
五十七
五十八
五十九
六十
六十一
六十二
六十三
六十四
六十五
六十六
六十七
六十八
六十九
七十
七十一
七十二
七十三
七十四
七十五
七十六
七十七
七十八
七十九
八十
八十一
八十二
八十三
八十四
八十五
八十六
八十七
八十八
八十九
九十
九十一
九十二
九十三
九十四
九十五
九十六
九十七
九十八
九十九
一百

涪長封泥



右封泥四字印文曰涪長之印詳前

封泥攷略卷五

七

雒令封泥



右封泥四字印文曰雒令之印按漢書地理志雒縣屬廣漢郡令詳前

雒令封泥



右封泥四字印文曰雒令之印詳前

封泥攷略卷五

六

緜竹長封泥



右封泥四字印文曰緜竹長印按漢書地理志緜竹縣屬廣漢郡長詳前

縣竹長封泥



右封泥四字印文曰縣竹長印詳前

封泥攷略卷五

五

廣漢長封泥



右封泥四字印文曰廣漢長印按漢書地理志廣漢縣屬廣漢郡長詳前

葭明長封泥



右封泥四字印文曰葭明長印按漢書地理志葭明縣屬廣漢郡長詳前

封泥攷略卷五

三

葭明長封泥



右封泥四字印文曰葭明長印詳前

新都長封泥



右封泥四字印文曰新都長印按漢書地理志新都縣屬廣漢郡長詳前

封泥攷略卷五

三

新都長封泥



右封泥四字印文曰新都長印詳前

新都長封泥



右封泥四字印文曰新都長印詳前

封泥攷略卷五

三

剛羝道長封泥



右封泥四字印文曰剛羝道長按漢書地理志剛氏道屬廣漢郡此作羝長詳前

青衣道令封泥



右封泥四字印文曰青衣道令按漢書地理志青衣道屬蜀郡令詳前

封泥攷略卷五

三

青衣道令封泥



右封泥四字印文曰青衣道令詳前

青衣道令封泥



右封泥四字印文曰青衣道令詳前

封泥攷略卷五

四

青衣道令封泥



右封泥四字印文曰青衣道令詳前

嚴道令封泥



右封泥四字印文曰嚴道令印按漢書地理志嚴道縣屬蜀郡令詳前

封泥攷略卷五

五

嚴道長封泥



右封泥四字印文曰嚴道長印嚴道詳前前曰令此曰長一道而有令有長官名隨民戶增減更易此萬戶以下之長之印也

嚴道長封泥



右封泥四字印文曰嚴道長印詳前

封泥攷略卷五

五

嚴道長封泥



右封泥四字印文曰嚴道長印詳前

嚴道長封泥



右封泥四字印文曰嚴道長印詳前

封泥攷略卷五

嚴道長封泥

三



右封泥四字印文曰嚴道長印詳前

嚴道長封泥



右封泥四字印文曰嚴道長印詳前

封泥攷略卷五

嚴道長封泥

六



右封泥四字印文曰嚴道長印詳前

嚴道長封泥



右封泥四字印文曰嚴道長印詳前

封泥攷略卷五

嚴道長封泥



右封泥四字印文曰嚴道長印詳前

无

嚴道長封泥



右封泥四字印文曰嚴道長印詳前

封泥攷略卷五

嚴道長封泥



右封泥四字印文曰嚴道長印詳前

三

牛鞞長封泥



右封泥四字印文曰牛鞞長印按漢書地理志牛鞞縣屬犍
為郡長詳前

封泥攷略卷五

三

牛鞞長封泥



右封泥四字印文曰牛鞞長印詳前

牛鞞長封泥



右封泥四字印文曰牛鞞長印詳前

封泥攷略卷五

三

朱提長封泥



右封泥四字印文曰朱提長印按漢書地理志朱提縣屬犍
為郡提漢洗作提木手二旁往往多溷而說文無提字此作
提从手當以提為正也長詳前

靈關道長封泥



右封泥四字印文曰靈關道長按漢書地理志靈關道屬越
嶺郡長詳前

封泥攷略卷五

五

靈關道長封泥



右封泥四字印文曰靈關道長詳前

靈關道長封泥



右封泥四字印文曰靈關道長詳前

封泥攷略卷五

五

胸忍令封泥



右封泥四字印文曰胸忍令印按漢書地理志胸忍縣屬巴

郡錢氏漢書辨疑曰續漢書郡國志及曹全碑竝作胸忍顏
籀音胸爲劬是也關駟十三州志乃云胸音春脰音閩其地
下溼多胸脰蟲因以名縣既有春音則字已近於胸矣然玉
篇中尙無胸字杜佑通典州郡門作胸脰胸音如順切脰音
如尹切讀如閩蠢君卿雖從關音而字猶未變至徐鉉校定
說文解字竟於肉部附入胸脰二字亦可謂不攷舊章好信
異說者矣合詳前

封泥攷略卷五

五

魚復長封泥



右封泥四字印文曰魚復長印按漢書地理志魚復縣屬巴
郡長詳前

魚復長封泥



右封泥四字印文曰魚復長印詳前

封泥攷略卷五

五

中陽令封泥

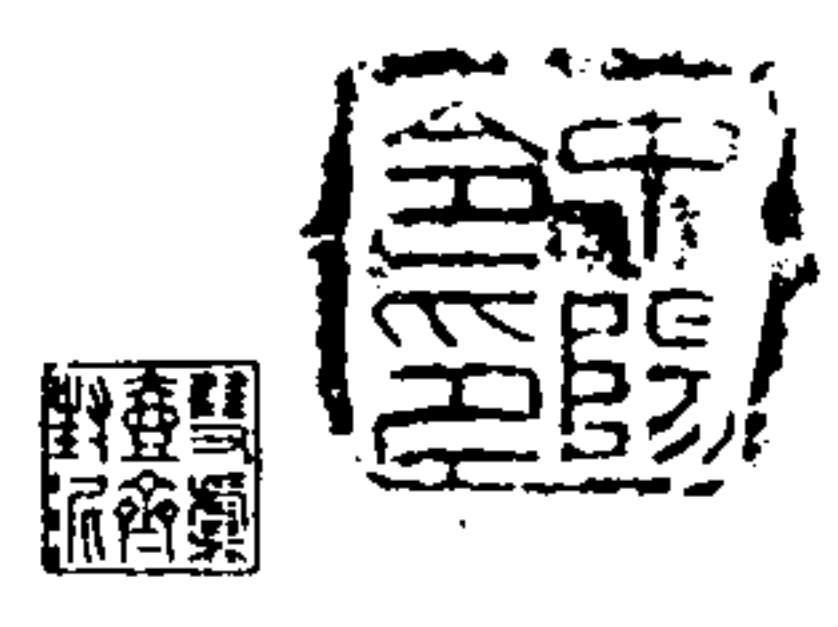

右封泥四字印文曰中陽令印按漢書地理志中陽縣屬西
河郡令詳前

樂街令封泥



右封泥四字印文曰樂街令印按漢書地理志樂街縣屬西河郡令詳前

封泥攷略卷五

五

衍人令封泥

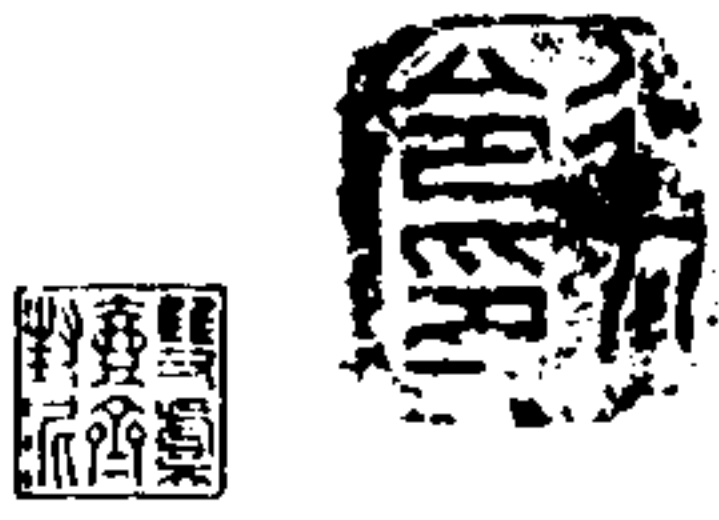

右封泥四字印文曰衍人令印按漢書地理志道人縣屬代郡衍古文道令詳前

壯武長封泥



右封泥四字印文曰壯武長印按漢書地理志壯武縣屬膠東國長詳前

封泥攷略卷五

六

菑令封泥



右封泥四字印文曰菑令之印按漢書地理志菑故戴國縣屬梁國令詳前

薛令封泥



薛令

右封泥四字印文曰薛令之印按漢書地理志魯國故秦薛郡高后元年為魯國屬豫州有薛縣後漢書蓋延傳注薛縣故城在今徐州滕縣東南令詳前

封泥攷略卷五

完

薛令封泥



薛令

右封泥上又覆以泥遂成陰文反字右行與薛令之印封泥同出土中亦封泥未有之奇也

六令封泥



六令

右封泥四字印文曰六令之印按漢書地理志六故國皋繇後偃姓為楚所滅縣屬六安郡令詳前

封泥攷略卷五

罕

陽令封泥



陽令

右封泥四字印文曰陽令似漢縣陽名者百餘徧攷此泐字皆不似附令後

□臺令封泥



右封泥四字印文曰□臺令印漢縣名有平臺陽臺未可臆定令詳前

封泥攷略卷五

四

斬施長封泥



右封泥四字印文曰斬施長印漢志有斬縣膚施縣無斬施縣或是以殘封泥二合一中有長字姑附縣長後以存古文

封泥攷略卷六目

漢縣邑道官印封泥

丞 埒園

京兆尹

長安丞印 陳臧

長安丞印 陳臧

長安丞印 陳臧

海豐吳式芬子苾

濰縣陳介祺壽卿

同輯



封泥攷略卷六目

長安丞印 陳臧

長安丞印 陳臧

長安丞印 陳臧

新豐丞印 陳臧

新豐丞印 陳臧

新豐丞印 吳臧

華陰丞印 陳臧

鄭丞之印 陳臧

南陵丞印 陳臧

南陵□□ 左半二字缺封 陳臧

霸陵丞印 陳臧

左馮翊

高陵丞印 陳臧

高陵丞印 陳臧

鄜丞之印 陳臧

頻陽丞印 陳臧

□泉丞印 陳臧

郃陽丞印 陳臧

郃陽丞印 陳臧

右扶風

葦丞之印 陳臧

美陽丞印 陳臧

離丞之印 吳臧

好時丞印 陳臧

好時丞印 陳臧

好時丞印 陳臧

好時丞印 吳臧

封泥攷略卷六目

二

弘農郡

商丞之印 陳臧

析丞之印 陳臧

河東郡

北屈丞印 陳臧

河南郡

雒陽丞印 陳臧

穀成丞印 陳臧

密丞之印 吳臧

東郡

燕丞之印 陳臧

廩丘丞印 陳臧

陳留郡

載丞之印 陳臧

載丞之印 吳臧

汝南郡

灑強丞印 吳臧

安陽丞印 陳臧

封泥攷略卷六目

三

南陽郡

育陽邑丞 陳臧

葉丞之印 陳臧

鄧丞之印 吳臧

胡陽丞印 陳臧

南郡

夷道丞印 陳臧

廬江郡

廬婁丞印 陳臧

封泥攷略卷六目

四

九江郡

東成丞印 陳臧

濟陰郡

定陶丞印 陳臧

清河郡

清陽丞印 陳臧

齊郡

臨菑丞印 陳臧

臨菑丞印 陳臧

琅邪郡

贛掄丞印 吳臧

姑幕丞印 陳臧

琅邪縣丞 陳臧

東海郡

東安丞印 陳臧

臨淮郡

開陵丞印 陳臧

堂邑丞印 陳臧

封泥攷略卷六目

五

豫章郡

新淦丞印 陳臧

漢中郡

成固丞印 陳臧

廣漢郡

汁郁丞印 陳臧

汁郁丞印 陳臧

雒丞之印 陳臧

雒丞之印 陳臧

縣竹丞印 陳臧

新都丞印 陳臧

蜀郡

成都丞印 陳臧

成都丞印 陳臧

成都丞印 陳臧

嚴道丞印 陳臧

嚴道丞印 吳臧

嚴道橋丞 村 陳臧

封泥攷略卷六目

六

嚴道橋丞 陳臧

嚴道橋丞 陳臧

嚴道橋丞 陳臧

嚴道橋丞 陳臧

嚴道橋丞 陳臧

嚴道橋丞 陳臧

嚴道橋丞 陳臧

嚴道橋丞 陳臧

嚴道橋丞 陳臧

嚴道橋丞 陳臧

嚴道橋丞 陳臧

嚴道橋丞 吳臧

嚴道橋丞 吳臧

嚴道橋丞 吳臧

嚴道橋丞 吳臧

嚴道橋園 村 陳臧

嚴道橋園 陳臧

嚴道橋園 陳臧

封泥攷略卷六目

七

嚴道橋園 陳臧

嚴道橋園 陳臧

嚴道橋園 陳臧

嚴道橋園 陳臧

嚴道橋園 陳臧

嚴道橋園 陳臧

嚴道橋園 陳臧

嚴道橋園 陳臧

嚴道橋園 陳臧

嚴道橋園 陳臧
嚴道橋園 陳臧
嚴道橋園 陳臧
嚴道橋園 陳臧
嚴道橋園 陳臧
嚴道橋園 陳臧
嚴道橋園 陳臧
嚴道橋園 陳臧
嚴道橋園 吳臧
嚴道橋園 吳臧

封泥攷略卷六目

八

嚴道橋園 吳臧
犍爲郡
牛鞞丞印 陳臧
越嶲郡
靈關道丞 陳臧
靈關道丞 吳臧
靈關道丞 吳臧
靈關道丞 吳臧
巴郡

閬中丞印 陳臧
閬中丞印 吳臧
上郡
定陽丞印 吳臧
菑川國
東安平丞 陳臧
膠東國
即墨丞印 陳臧
即墨丞印 陳臧
即墨丞印 陳臧

封泥攷略卷六目

九

即墨□□ 封 陳臧
魯國
騶丞之印 陳臧
騶丞之印 陳臧
廣陵國
廣陵丞印 陳臧
封無攷丞印封泥
臨□丞印 陳臧
棘滿丞印 陳臧

安臺丞印 陳臧

安臺左壁 村 陳臧

新□鄉□ 鄉下字似丞姑附丞後 陳臧

□陽丞印 陳臧

□安□丞 陳臧

□□丞印 陳臧

□□丞印 吳臧

封泥攷略卷六目

十

封泥攷略卷六

長安丞封泥



右封泥四字印文曰長安丞印按漢書地理志長安縣高帝五年置屬京兆尹縣邑道丞詳前

封泥攷略卷六

一

長安丞封泥



右封泥四字印文曰長安丞印詳前

長安丞封泥



右封泥四字印文曰長安丞印詳前

封泥攷略卷六

二

長安丞封泥



右封泥四字印文曰長安丞印詳前

長安丞封泥



右封泥四字印文曰長安丞印詳前

封泥攷略卷六

三

長安丞封泥



右封泥四字印文曰長安丞印詳前

新豐丞封泥



右封泥四字印文曰新豐丞印按漢書地理志新豐故驪戎國秦曰驪邑高祖七年置縣屬京兆尹丞詳前

封泥攷略卷六

四

新豐丞封泥



右封泥四字印文曰新豐丞印詳前

新豐丞封泥



右封泥四字印文曰新豐丞印詳前

封泥攷略卷六

五

華陰丞封泥



右封泥四字印文曰華陰丞印按漢書地理志華陰縣故陰晉秦惠王五年更名秦高帝八年更名華陰屬京兆尹丞詳前

鄭丞封泥



右封泥四字印文曰鄭丞之印按漢書地理志鄭縣周宣王弟鄭桓公邑屬京兆尹丞詳前

封泥攷略卷六

六

南陵丞封泥



右封泥四字印文曰南陵丞印按漢書地理志南陵縣文帝七年置屬京兆尹漢舊儀南陵即薄太后葬之所史記景帝紀二年置南陵縣今本志及百官表又史記將相表並作文帝蓋文帝時置陵景帝前二年薄太后崩始置縣也丞詳前

南陵口封泥



右封泥四字印文曰南陵口口按漢書地理志京兆尹有南陵縣官名闕不可定姑附上縣丞後

封泥攷略卷六

七

霸陵丞封泥



右封泥四字印文曰霸陵丞印按漢書地理志霸陵縣故芷陽文帝更名屬京兆尹後漢馮異傳注霸陵文帝陵名因以爲縣史記將相名臣年表孝文九年以芷陽鄉爲霸陵丞詳前

高陵丞封泥



右封泥四字印文曰高陵丞印按漢書地理志高陵縣屬左
馮翊丞詳前

封泥攷略卷六

八

高陵丞封泥



右封泥四字印文曰高陵丞印詳前

鄜丞封泥



右封泥四字印文曰鄜丞之印按漢書地理志鄜縣屬左馮
翊丞詳前

封泥攷略卷六

九

頻陽丞封泥



右封泥四字印文曰頻陽丞印按漢書地理志頻陽秦厲公
置縣屬左馮翊丞詳前

□泉丞封泥



右封泥四字印文曰□重泉丞印漢縣名有重泉柳泉折泉街泉淵泉武泉陽泉莽縣名有調泉青泉流泉順泉塞泉此惟重字爲近似重泉縣隸左馮翊丞詳前印有十字闌文橫讀似秦制

封泥攷略卷六

十

郃陽丞封泥



右封泥四字印文曰郃陽丞印按漢書地理志郃陽縣屬左馮翊說文郃左馮翊郃陽縣从邑合聲詩曰在郃之陽丞詳前

郃陽丞封泥

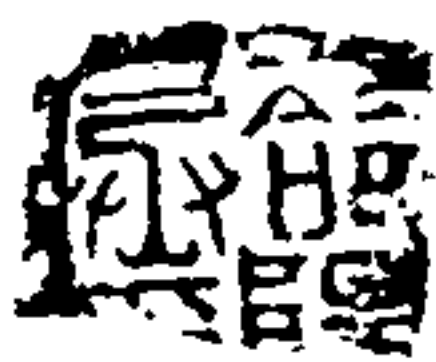

右封泥四字印文曰郃陽丞印詳前

封泥攷略卷六

十一

犛丞封泥



右封泥四字印文曰犛丞之印按漢書地理志犛縣屬右扶

風周禮樂師注旄鼈牛之尾釋文鼈或作犛或作釐則釐即
犛矣志注周后稷所封詩即有郃家室左傳魏駘芮岐畢吾
西土也杜注駘即始平武功縣所治釐城史記索隱郃即釐
古今字異耳集韻釐地名通作釐釐路史國名記郃作釐童
釐厓亦作台駘郃簠齋臧銅古官鈔文曰犛市與此封泥印
犛字同丞詳前此犛从牛當是牛誤

封泥攷略卷六

三

美陽丞封泥



右封泥四字印文曰美陽丞印按漢書地理志美陽縣屬右
扶風禹貢岐山在西北中水鄉周太王所邑丞詳前

離丞封泥



右封泥四字印文曰離丞之印按漢書地理志雍秦惠公都
之縣屬右扶風丞詳前

封泥攷略卷六

三

好時丞封泥



右封泥四字印文曰好時丞印按漢書地理志好時縣屬右
扶風丞詳前

好時丞封泥



右封泥四字印文曰好時丞印詳前

封泥攷略卷六

酉

好時丞封泥



右封泥四字印文曰好時丞印詳前

好時丞封泥



右封泥四字印文曰好時丞印詳前

封泥攷略卷六

壬

商丞封泥



右封泥四字印文曰商丞之印按漢書地理志商縣秦相衛鞅邑也屬弘農郡丞詳前

析丞封泥



右封泥四字印文曰析丞之印按漢書地理志析縣屬弘農郡丞詳前

封泥攷略卷六

六

北屈丞封泥



右封泥四字印文曰北屈丞印按漢書地理志北屈縣屬河東郡丞詳前

雒陽丞封泥

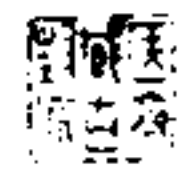
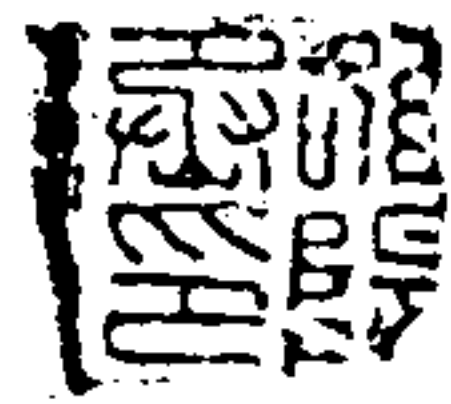

右封泥四字印文曰雒陽丞印按漢書地理志雒陽縣屬河南郡丞詳前

封泥攷略卷六

七

穀成丞封泥



右封泥四字印文曰穀成丞印按漢書地理志穀成縣屬河南郡丞詳前

密丞封泥



右封泥四字印文曰密丞之印按漢書地理志密故國縣屬河南郡師古曰此密即春秋僖六年圍新密者也丞詳前

封泥攷略卷六

六

燕丞封泥



右封泥四字印文曰燕丞之印按漢書地理志燕縣南燕國屬東郡續志無南字杜預注左傳徐廣注史記水經注及春秋正義引此文均無之則南字衍文也丞詳前

廩正丞封泥



右封泥四字印文曰廩正丞印出臨菑按漢書地理志廩邱縣屬東郡楚語齊烏餘以廩邱奔晉說苑景公致廩邱以為養孔子辭不受

封泥攷略卷六

九

載丞封泥



右封泥四字印文曰載丞之印按漢志無載縣胡氏琨泥封

目錄曰史記表有戴國敬侯彭祖所封索隱曰戴地名音再
應劭曰在故留縣說文載故國在陳留戴印文作載戴載古
通用詩絲衣載弁俅俅爾雅釋言注作戴弁俅俅禮記郊特
牲載冕琫釋文本亦作戴丞詳前

封泥攷略卷六

三

載丞封泥



右封泥四字印文曰載丞之印詳前

灑強丞封泥



右封泥四字印文曰灑強丞印按漢書地理志灑強縣屬汝
南郡應劭曰灑水出潁川陽城說文同灑从水急不从隱自
以印為正丞詳前

封泥攷略卷六

三

安陽丞封泥



右封泥四字印文曰安陽丞印按漢書地理志安陽縣屬汝
南郡丞詳前

育陽邑丞封泥



右封泥四字印文曰育陽邑丞按漢書地理志育陽縣屬南陽郡邑及丞詳前

封泥攷略卷六

三

葉丞封泥



右封泥四字印文曰葉丞之印按漢書地理志葉楚葉公邑縣屬南陽郡丞詳前

鄧丞封泥



右封泥四字印文曰鄧丞之印按漢書地理志鄧故國縣屬南陽郡丞詳前

封泥攷略卷六

三

胡陽丞封泥



右封泥四字印文曰胡陽丞印按漢書地理志胡陽故廖國也縣屬南陽郡湖此作胡可正史丞詳前

夷道丞封泥



右封泥四字印文曰夷道丞印按漢書地理志夷道縣屬南郡水經注云漢武帝伐西南夷路由此出故曰夷道丞詳前

封泥攷略卷六

酉

廡婁丞封泥



右封泥四字印文曰廡婁丞印按漢書地理志零婁縣屬廡江郡此作廡丞詳前

東成丞封泥



右封泥四字印文曰東成丞印按漢書地理志東成縣屬九江郡史記表東城侯劉良淮南厲王子淮南王傳作東成又東越列傳繇王居股封東成侯表作居服此印文作東成足正惠景間侯者年表與地理志作城之誤丞詳前

封泥攷略卷六

丑

定陶丞封泥



右封泥四字印文曰定陶丞印按漢書地理志定陶故曹國周武王弟叔振鐸所封縣屬濟陰郡丞詳前

清陽丞封泥



右封泥四字印文曰清陽丞印按漢書地理志清陽縣王都屬清河郡史記漢興以來諸侯年表孝景中二年初置清河都濟陽濟陽當作清陽注云王都是其證也丞詳前

封泥攷略卷六

六

臨菑丞封泥



右封泥四字印文曰臨菑丞印按漢書地理志臨淄師尙父所封縣屬齊郡今傳世漢器及印臨淄淄川皆作菑丞詳前

臨菑丞封泥



右封泥四字印文錯綜讀爲臨菑丞印印字作印范正書之誤也餘詳前出臨菑此種秦印多有之

封泥攷略卷六

七

贛掄丞封泥



右封泥四字印文曰贛掄丞印按漢書地理志贛掄縣屬琅邪郡此从手與簠齋所得贛掄馬丞印文同可正史丞詳前

姑幕丞封泥



右封泥四字印文曰姑幕丞印按漢書地理志姑幕縣都尉治或曰薄姑屬琅邪郡都尉琅邪都尉也丞詳前

封泥攷略卷六

无

琅邪縣丞封泥



右封泥四字印文曰琅邪縣丞按漢書地理志琅邪縣越王句踐嘗治此起館臺師古曰山海經云琅邪臺在琅邪之東丞詳前封泥印有縣字者惟此

東安丞封泥



右封泥四字印文曰東安丞印按漢書地理志東安侯國縣屬東海郡丞詳前

封泥攷略卷六

无

開陵丞封泥



右封泥四字印文曰開陵丞印按漢書地理志開陵縣侯國屬臨淮郡丞詳前

堂邑丞封泥



封泥

右封泥四字印文曰堂邑丞印按漢書地理志堂邑縣屬臨淮郡丞詳前

封泥攷略卷六

三

新淦丞封泥



封泥

右封泥四字印文曰新淦丞印按漢書地理志新淦縣都尉治屬豫章郡都尉豫章都尉也丞詳前

成固丞封泥

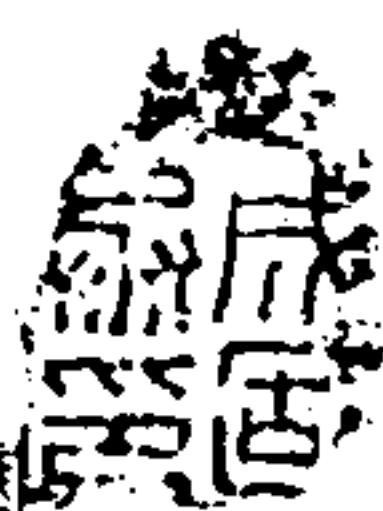

封泥

右封泥四字印文曰成固丞印按漢書地理志成固縣屬漢中郡丞詳前

封泥攷略卷六

三

汁郁丞封泥



封泥

右封泥四字印文曰汁郁丞印汁郁及丞詳前

汁那丞封泥



右封泥四字印文曰汁那丞印詳前

封泥攷略卷六

三

雒丞封泥



右封泥四字印文曰雒丞之印雒及丞詳前

雒丞封泥



右封泥四字印文曰雒丞之印詳前

封泥攷略卷六

三

縣竹丞封泥



右封泥四字印文曰縣竹丞印縣竹及丞詳前

新都丞封泥

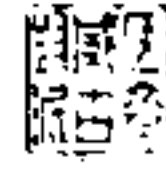

右封泥四字印文曰新都丞印新都及丞詳前

封泥攷略卷六

五

成都丞封泥

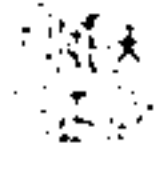

右封泥四字印文曰成都丞印按漢書地理志成都縣屬蜀郡丞詳前

成都丞封泥



右封泥四字印文曰成都丞印詳前

封泥攷略卷六

五

成都丞封泥



右封泥四字印文曰成都丞印詳前

嚴道丞封泥



嚴道丞

右封泥四字印文曰嚴道丞印嚴道及丞詳前

封泥攷略卷六

美

嚴道丞封泥



嚴道丞

右封泥四字印文曰嚴道丞印詳前

嚴道橋丞封泥



嚴道橋丞

右封泥四字印文曰嚴道橋丞又一曰嚴道橋園按漢書地

封泥攷略卷六

毛

理志蜀郡嚴道注有木官又攷文選左太沖蜀都賦戶有橋
袖之園劉淵林注引漢書地理志蜀郡嚴道出橋有橋官知
班史本注橋官後乃誤為木官耳橋丞即橋官其止曰橋園
而無官號疑守園掾吏之印莊子嘗為蒙漆園吏漆園有吏
橋園亦當有吏矣印譜有廷掾及易陽廷掾印兩漢金石記
有史印廷掾及史皆有印園吏未必無印又據賦云戶有橋
袖之園當時所置園吏必不少貢又勤故所傳泥封亦橋園
為獨多又巴郡朐忍縣注南有橋官亦一證也封嚴道丞後

嚴道橋丞封泥



右封泥四字印文曰嚴道橋丞詳前

封泥攷略卷六

彙

嚴道橋丞封泥



右封泥四字印文曰嚴道橋丞詳前

嚴道橋丞封泥



右封泥四字印文曰嚴道橋丞詳前

封泥攷略卷六

彙

嚴道橋丞封泥



右封泥四字印文曰嚴道橋丞詳前

嚴道橋丞封泥



右封泥四字印文曰嚴道橋丞詳前

封泥攷略卷六

嚴道橋丞封泥

罕



右封泥四字印文曰嚴道橋丞詳前

嚴道橋丞封泥



右封泥四字印文曰嚴道橋丞詳前

封泥攷略卷六

嚴道橋丞封泥

罕



右封泥四字印文曰嚴道橋丞詳前

嚴道橋丞封泥

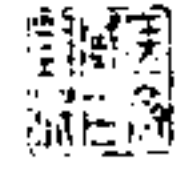

右封泥四字印文曰嚴道橋丞詳前

封泥攷略卷六

罍

嚴道橋丞封泥



右封泥四字印文曰嚴道橋丞詳前

嚴道橋丞封泥



右封泥四字印文曰嚴道橋丞詳前

封泥攷略卷六

罍

嚴道橋丞封泥



右封泥四字印文曰嚴道橋丞詳前

嚴道橋丞封泥



右封泥四字印文曰嚴道橋丞詳前

封泥攷略卷六

罌

嚴道橋丞封泥



右封泥四字印文曰嚴道橋丞詳前

嚴道橋丞封泥



右封泥四字印文曰嚴道橋丞詳前

封泥攷略卷六

罌

嚴道橋園封泥



右封泥四字印文曰嚴道橋園詳前

嚴道橋園封泥



右封泥四字印文曰嚴道橋園詳前

封泥攷略卷六

嚴道橋園封泥



右封泥四字印文曰嚴道橋園詳前

罍

嚴道橋園封泥



右封泥四字印文曰嚴道橋園詳前

封泥攷略卷六

嚴道橋園封泥



右封泥四字印文曰嚴道橋園詳前

罍

嚴道橋園封泥



右封泥四字印文曰嚴道橋園詳前

封泥攷略卷六

巽

嚴道橋園封泥



右封泥四字印文曰嚴道橋園詳前

嚴道橋園封泥



右封泥四字印文曰嚴道橋園詳前

封泥攷略卷六

巽

嚴道橋園封泥



右封泥四字印文曰嚴道橋園詳前

嚴道橋園封泥



右封泥四字印文曰嚴道橋園詳前

封泥攷略卷六

辛

嚴道橋園封泥



右封泥四字印文曰嚴道橋園詳前

嚴道橋園封泥



右封泥四字印文曰嚴道橋園詳前

封泥攷略卷六

辛

嚴道橋園封泥



右封泥四字印文曰嚴道橋園詳前

嚴道橋園封泥



右封泥四字印文曰嚴道橋園詳前

封泥攷略卷六

嚴道橋園封泥

五



右封泥四字印文曰嚴道橋園詳前

嚴道橋園封泥



右封泥四字印文曰嚴道橋園詳前

封泥攷略卷六

嚴道橋園封泥

五



右封泥四字印文曰嚴道橋園詳前

一多二... 十... 4... 册... 册...

嚴道橋園封泥



右封泥四字印文曰嚴道橋園詳前

封泥攷略卷六

番

嚴道橋園封泥



右封泥四字印文曰嚴道橋園詳前

封泥考略 卷六

嚴道橋園封泥



右封泥四字印文曰嚴道橋園詳前

封泥攷略卷六

五

嚴道橋園封泥



右封泥四字印文曰嚴道橋園詳前

七一五

嚴道橋園封泥



右封泥四字印文曰嚴道橋園詳前

封泥攷略卷六

姜

牛鞞丞封泥



右封泥四字印文曰牛鞞丞印牛鞞及丞詳前

靈關道丞封泥



右封泥四字印文曰靈關道丞靈關道及丞詳前

封泥攷略卷六

姜

靈關道丞封泥



右封泥四字印文曰靈關道丞詳前

靈關道丞封泥



右封泥四字印文曰靈關道丞詳前

封泥攷略卷六

姜

靈關道丞封泥



右封泥四字印文曰靈關道丞詳前

閬中丞封泥



右封泥四字印文曰閬中丞印按漢書地理志閬中縣屬巴郡水經注劉璋之分三巴此其一焉丞詳前

封泥攷略卷六

姜

閬中丞封泥



右封泥四字印文曰閬中丞印詳前

定陽丞封泥



右封泥四字印文曰定陽丞印按漢書地理志定陽縣屬上郡丞詳前

封泥攷略卷六

李

東安平丞封泥



右封泥四字印文曰東安平丞按史記田單列傳田單走安

平注徐廣曰今之東安平也在青州臨淄縣東十九里古紀之鄒邑齊改爲安平秦滅齊改爲東安平縣屬齊郡以定州有安平故加東字傳又曰襄王封田單號曰安平君漢書地理志菑川國有東安平縣郡國志北海國東安平故屬菑川六國時曰安平今此印大於漢官印與秦官印大私印極小之論合是秦印也出臨菑

封泥攷略卷六

李

卽墨丞封泥



右封泥四字印文曰卽墨丞印按漢書地理志卽墨縣屬膠東國丞詳前

卽墨丞封泥



右封泥四字印文曰卽墨丞印詳前

封泥攷略卷六

奎

卽墨口封泥



右封泥四字印文曰卽墨口口姑埒丞後

騶丞封泥



右封泥四字印文曰騶丞之印按漢書地理志騶縣屬魯國丞詳前

封泥攷略卷六

奎

騶丞封泥



右封泥四字印文曰騶丞之印詳前

廣陵丞封泥



廣陵丞

右封泥四字印文曰廣陵丞印按漢書地理志廣陵縣屬廣陵國丞詳前

封泥攷略卷六

壺

臨汜丞封泥



臨汜丞

右封泥四字印文曰臨汜丞印汜字右半缺按漢書地理志有臨汾臨沮臨湖臨淄臨沂臨洮臨涇臨沃臨渝臨湘惟涪涇為近以為郡丞則臨淮有郡無縣姑附縣後

棘滿丞封泥



棘滿丞

右封泥四字印文曰棘滿丞印漢志無棘滿有平棘名勝志曰山頂平而生棘故名一統志曰山頂平而多棘應劭以平棘為棘蒲表棘蒲侯陳武平棘侯林摯則非一矣

封泥攷略卷六

壺

安臺丞封泥



安臺丞

右封泥四字印文曰安臺丞印漢志無安臺縣封泥文又有安臺左暨當是同地史記封禪書乃令越巫立越祝祠安臺無壇亦祠天神上帝百鬼而以雞卜上信之越祠雞卜始用此未必即是掌越祠之官然亦安臺字之一證也

安臺左暨封泥



安臺左暨

右封泥四字印文曰安臺左暨說文概仰塗也書梓材惟其

封泥攷略卷六

叁

塗暨茨揚雄傳獲人亾則匠石輟斤而不敢妄斲服虔曰獲古之善塗暨者也顏注獲拔拭也故謂塗者為獲人此云左暨獲人之職也封泥有安臺丞漢志無其縣姑附安臺丞後或曰宮室之治將作大匠之所屬也亦通安臺詳前附安臺丞印後

新□鄉□封泥



新□鄉□

右封泥四字印文曰新□鄉□下二字缺或曰似新鄉邑丞姑附丞後

封泥攷略卷六

叁

□陽丞封泥



□陽丞

右封泥四字印文曰□陽丞印漢縣名陽者上一字無左下从日者姑附丞後



ZW

21101000781715

S

Z121.5

15b(1/2)

續修四庫全書 子部 譜錄類

□安□丞封泥

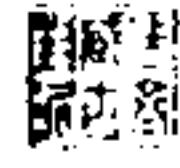

右封泥四字印文曰□安□丞上半殘附丞後

封泥攷略卷六

堯

□□丞封泥



右封泥四字印文僅存丞印二字附丞後

□□丞封泥



右封泥印文僅存丞印二字同上

封泥攷略卷六

堯

七二二